



**PRODUKT DLA TWOJEGO
VOLKSWAGEN
TRANSPORTER**





Oświetlenie

Element nastawczy

Element nastawczy, regulacja położenia reflektorów.....	3
---	---

Korpus

Korpus, oświetlenie tablicy rejestracyjnej.....	3
---	---

Lampa przednia

Reflektor.....	4
----------------	---

Reflektor przeciwmgłowy.....	16
------------------------------	----

Oświetlenie

Lampa tylna zespolona.....	21
----------------------------	----

Lampy przeciwmgłowe tylne.....	34
--------------------------------	----

Oświetlenie tablicy rejestracyjnej.....	35
---	----

Oświetlenie wewnętrzne.....	36
-----------------------------	----

Reflektor

Odbłyźnik, reflektor.....	37
---------------------------	----

Szkoło reflektora

Szkoło reflektora, lampa tylna zespolona.....	37
---	----

Szyba rozpraszająca reflektora

Szyba rozpraszająca reflektora, reflektor.....	39
--	----

Zestaw



Zestaw, reflektor.....	39
------------------------	----

System sygnalizacji

Oświetlenie

Lampa kierunkowskazu.....	41
---------------------------	----

Element nastawczy, regulacja położenia reflektorów

	Nr art.	Jp.	Opis						
	6NM 007 282-211	1	Element nastawczy, regulacja położenia reflektorów <table border="1"> <tr> <td>Napięcie znamionowe</td> <td>12</td> </tr> <tr> <td>Tryb pracy</td> <td>elektryczny</td> </tr> </table>	Napięcie znamionowe	12	Tryb pracy	elektryczny		
	Napięcie znamionowe	12							
Tryb pracy	elektryczny								
	6NM 008 830-601	1	Element nastawczy, regulacja położenia reflektorów <table border="1"> <tr> <td>Napięcie znamionowe</td> <td>12</td> </tr> <tr> <td>Projekt lampy</td> <td>Halogen</td> </tr> <tr> <td>Tryb pracy</td> <td>elektryczny</td> </tr> </table>	Napięcie znamionowe	12	Projekt lampy	Halogen	Tryb pracy	elektryczny
	Napięcie znamionowe	12							
Projekt lampy	Halogen								
Tryb pracy	elektryczny								

Korpus, oświetlenie tablicy rejestracyjnej

	Nr art.	Jp.	Opis								
	9BG 121 587-031	2	Korpus, oświetlenie tablicy rejestracyjnej <table border="1"> <tr> <td>artykuł uzupełniający / informacja uzupełniająca</td> <td>bez mocowania lampy</td> </tr> <tr> <td>artykuł uzupełniający / informacja uzupełniająca 2</td> <td>ze żruba</td> </tr> <tr> <td>Oznaczenie kontrolne</td> <td>E1 22819</td> </tr> <tr> <td>Rodzaj lampy</td> <td>R10W</td> </tr> </table>	artykuł uzupełniający / informacja uzupełniająca	bez mocowania lampy	artykuł uzupełniający / informacja uzupełniająca 2	ze żruba	Oznaczenie kontrolne	E1 22819	Rodzaj lampy	R10W
	artykuł uzupełniający / informacja uzupełniająca	bez mocowania lampy									
	artykuł uzupełniający / informacja uzupełniająca 2	ze żruba									
	Oznaczenie kontrolne	E1 22819									
	Rodzaj lampy	R10W									

Lampa przednia - Reflektor



Nr art.
1A8 003 060-541

Jp.
1

Opis

Reflektor

artykuł uzupełniający / informacja uzupełniająca 2	bez światel kierunkowskazów
Funkcja lampy	<ul style="list-style-type: none"> • ze światłem mijania • ze światłem pozycyjnym • ze światłem drogowym
Kształt	okrągły
Napięcie znamionowe	<ul style="list-style-type: none"> • 12 • 24
Oznaczenie kontrolne	E1 14549
Rodzaj lampy	<ul style="list-style-type: none"> • T4W • R2 (Bilux)
Ruch lewo-/prawostronny	dla ruchu prawostronnego
Specyfikacje asortymentowa	<ul style="list-style-type: none"> • oprawa • Zabudowa
Srednica [mm]	182
Strona zabudowy	<ul style="list-style-type: none"> • z lewej • z prawej
Wyjscie swiatla [mm]	182

Części zamienne



1 x 1A8 121 149-001 Zestaw, reflektor

1 x 9FF 126 444-001 Gniazdo żarówki, reflektor

1 x 9GH 116 966-011 Pokrywa, reflektor





Osprzęt























1 x 8GD 002 088-141 Żarówka, reflektor dalekosiężny

1 x 8GP 002 067-121 Żarówka







Lampa przednia - Reflektor

Nr art.	Jp.	Opis	
	1	Reflektor	
		artykuł uzupełniający / informacja uzupełniająca 2	bez świateł kierunkowskózów
		Funkcja lampy	<ul style="list-style-type: none"> • ze światłem mijania • ze światłem pozycyjnym • ze światłem drogowym
		Kształt	okrągły
		Napięcie znamionowe	<ul style="list-style-type: none"> • 12 • 24
		Oznaczenie kontrolne	<ul style="list-style-type: none"> • E1 14551 • E1 34495
		Projekt lampy	Halogen
		Rodzaj lampy	<ul style="list-style-type: none"> • T4W • H4
		Ruch lewo-/prawostronny	dla ruchu prawostronnego
		Specyfikacje asortymentowa	<ul style="list-style-type: none"> • oprawa • Zabudowa
		Średnica [mm]	182
		Strona zabudowy	<ul style="list-style-type: none"> • z lewej • z prawej
		Wyjście światła [mm]	182
		Części zamienne	
			1 x 1A8 121 150-001 Zestaw, reflektor
Osprzęt			
	1 x 8GJ 002 525-131 Żarówka, reflektor dalekosiężny		
	1 x 8GP 002 067-121 Żarówka		
	1 x 9FF 126 444-001 Gniazdo żarówki, reflektor		





















Lampa przednia - Reflektor

Nr art.	Jp.	Opis																										
 <p>1A8 003 564-391</p>	1	<p>Reflektor</p> <table border="1"> <tr> <td>artykuł uzupełniający / informacja uzupełniająca 2</td> <td>bez świateł kierunkowskazów</td> </tr> <tr> <td>Funkcja lampy</td> <td> <ul style="list-style-type: none"> • ze światłem mijania • ze światłem pozycyjnym • ze światłem drogowym </td> </tr> <tr> <td>Napięcie znamionowe</td> <td>12</td> </tr> <tr> <td>Oznaczenie kontrolne</td> <td> <ul style="list-style-type: none"> • E1 14551 • E1 34495 </td> </tr> <tr> <td>Projekt lampy</td> <td>Halogen</td> </tr> <tr> <td>Rodzaj lampy</td> <td> <ul style="list-style-type: none"> • T4W • H4 </td> </tr> <tr> <td>Ruch lewo-/prawostronny</td> <td>dla ruchu prawostronnego</td> </tr> <tr> <td>Strona zabudowy</td> <td>z lewej</td> </tr> </table> <p>Części zamienne</p> <table border="1"> <tr> <td></td> <td>1 x 9DS 122 409-011 Odbłyźnik, reflektor</td> </tr> <tr> <td></td> <td>1 x 9FF 126 444-001 Gniazdo żarówki, reflektor</td> </tr> <tr> <td></td> <td>1 x 9GH 116 966-011 Pokrywa, reflektor</td> </tr> </table> <p>Osprzęt</p> <table border="1"> <tr> <td></td> <td>1 x 8GJ 002 525-131 Żarówka, reflektor dalekosiężny</td> </tr> <tr> <td></td> <td>1 x 8GP 002 067-121 Żarówka</td> </tr> </table>	artykuł uzupełniający / informacja uzupełniająca 2	bez świateł kierunkowskazów	Funkcja lampy	<ul style="list-style-type: none"> • ze światłem mijania • ze światłem pozycyjnym • ze światłem drogowym 	Napięcie znamionowe	12	Oznaczenie kontrolne	<ul style="list-style-type: none"> • E1 14551 • E1 34495 	Projekt lampy	Halogen	Rodzaj lampy	<ul style="list-style-type: none"> • T4W • H4 	Ruch lewo-/prawostronny	dla ruchu prawostronnego	Strona zabudowy	z lewej		1 x 9DS 122 409-011 Odbłyźnik, reflektor		1 x 9FF 126 444-001 Gniazdo żarówki, reflektor		1 x 9GH 116 966-011 Pokrywa, reflektor		1 x 8GJ 002 525-131 Żarówka, reflektor dalekosiężny		1 x 8GP 002 067-121 Żarówka
artykuł uzupełniający / informacja uzupełniająca 2	bez świateł kierunkowskazów																											
Funkcja lampy	<ul style="list-style-type: none"> • ze światłem mijania • ze światłem pozycyjnym • ze światłem drogowym 																											
Napięcie znamionowe	12																											
Oznaczenie kontrolne	<ul style="list-style-type: none"> • E1 14551 • E1 34495 																											
Projekt lampy	Halogen																											
Rodzaj lampy	<ul style="list-style-type: none"> • T4W • H4 																											
Ruch lewo-/prawostronny	dla ruchu prawostronnego																											
Strona zabudowy	z lewej																											
	1 x 9DS 122 409-011 Odbłyźnik, reflektor																											
	1 x 9FF 126 444-001 Gniazdo żarówki, reflektor																											
	1 x 9GH 116 966-011 Pokrywa, reflektor																											
	1 x 8GJ 002 525-131 Żarówka, reflektor dalekosiężny																											
	1 x 8GP 002 067-121 Żarówka																											
 <p>1A8 003 564-401</p>	1	<p>Reflektor</p> <table border="1"> <tr> <td>artykuł uzupełniający / informacja uzupełniająca 2</td> <td>bez świateł kierunkowskazów</td> </tr> <tr> <td>Funkcja lampy</td> <td> <ul style="list-style-type: none"> • ze światłem mijania • ze światłem pozycyjnym • ze światłem drogowym </td> </tr> <tr> <td>Napięcie znamionowe</td> <td>12</td> </tr> <tr> <td>Oznaczenie kontrolne</td> <td> <ul style="list-style-type: none"> • E1 14551 • E1 34495 </td> </tr> <tr> <td>Projekt lampy</td> <td>Halogen</td> </tr> <tr> <td>Rodzaj lampy</td> <td> <ul style="list-style-type: none"> • T4W • H4 </td> </tr> <tr> <td>Ruch lewo-/prawostronny</td> <td>dla ruchu prawostronnego</td> </tr> <tr> <td>Strona zabudowy</td> <td>z prawej</td> </tr> </table> <p>Części zamienne</p> <table border="1"> <tr> <td></td> <td>1 x 9DS 122 409-011 Odbłyźnik, reflektor</td> </tr> <tr> <td></td> <td>1 x 9FF 126 444-001 Gniazdo żarówki, reflektor</td> </tr> <tr> <td></td> <td>1 x 9GH 116 966-011 Pokrywa, reflektor</td> </tr> </table> <p>Osprzęt</p> <table border="1"> <tr> <td></td> <td>1 x 8GJ 002 525-131 Żarówka, reflektor dalekosiężny</td> </tr> <tr> <td></td> <td>1 x 8GP 002 067-121 Żarówka</td> </tr> </table>	artykuł uzupełniający / informacja uzupełniająca 2	bez świateł kierunkowskazów	Funkcja lampy	<ul style="list-style-type: none"> • ze światłem mijania • ze światłem pozycyjnym • ze światłem drogowym 	Napięcie znamionowe	12	Oznaczenie kontrolne	<ul style="list-style-type: none"> • E1 14551 • E1 34495 	Projekt lampy	Halogen	Rodzaj lampy	<ul style="list-style-type: none"> • T4W • H4 	Ruch lewo-/prawostronny	dla ruchu prawostronnego	Strona zabudowy	z prawej		1 x 9DS 122 409-011 Odbłyźnik, reflektor		1 x 9FF 126 444-001 Gniazdo żarówki, reflektor		1 x 9GH 116 966-011 Pokrywa, reflektor		1 x 8GJ 002 525-131 Żarówka, reflektor dalekosiężny		1 x 8GP 002 067-121 Żarówka
artykuł uzupełniający / informacja uzupełniająca 2	bez świateł kierunkowskazów																											
Funkcja lampy	<ul style="list-style-type: none"> • ze światłem mijania • ze światłem pozycyjnym • ze światłem drogowym 																											
Napięcie znamionowe	12																											
Oznaczenie kontrolne	<ul style="list-style-type: none"> • E1 14551 • E1 34495 																											
Projekt lampy	Halogen																											
Rodzaj lampy	<ul style="list-style-type: none"> • T4W • H4 																											
Ruch lewo-/prawostronny	dla ruchu prawostronnego																											
Strona zabudowy	z prawej																											
	1 x 9DS 122 409-011 Odbłyźnik, reflektor																											
	1 x 9FF 126 444-001 Gniazdo żarówki, reflektor																											
	1 x 9GH 116 966-011 Pokrywa, reflektor																											
	1 x 8GJ 002 525-131 Żarówka, reflektor dalekosiężny																											
	1 x 8GP 002 067-121 Żarówka																											







Lampa przednia - Reflektor

Nr art.	Jp.	Opis
<div data-bbox="222 435 522 597" data-label="Image"> </div>	1	<p data-bbox="887 370 973 394">Reflektor</p> <p data-bbox="887 411 1204 467">artykuł uzupełniający / informacja uzupełniająca 2</p> <ul data-bbox="1251 411 1494 491" style="list-style-type: none"> • bez żarówek • bez świateł kierunkowskazów <p data-bbox="887 491 1031 515">Funkcja lampy</p> <ul data-bbox="1251 491 1494 570" style="list-style-type: none"> • ze światłem mijania • ze światłem pozycyjnym • ze światłem drogowym <p data-bbox="887 570 1100 594">Napięcie znamionowe</p> <p data-bbox="1251 570 1274 594">12</p> <p data-bbox="887 594 1100 618">Oznaczenie kontrolne</p> <p data-bbox="1251 594 1308 618">E4 274</p> <p data-bbox="887 618 1013 642">Projekt lampy</p> <p data-bbox="1251 618 1326 642">Halogen</p> <p data-bbox="887 642 1013 667">Rodzaj lampy</p> <ul data-bbox="1251 642 1326 707" style="list-style-type: none"> • W5W • H4 <p data-bbox="887 707 1135 732">Ruch lewo-/prawostronny</p> <p data-bbox="1251 707 1494 732">dla ruchu prawostronnego</p> <p data-bbox="887 732 1048 756">Strona zabudowy</p> <p data-bbox="1251 732 1308 756">z lewej</p> <p data-bbox="887 780 1048 804">Części zamienne</p> <p data-bbox="887 804 1413 828">  1 x 8GJ 002 525-131 Żarówka, reflektor dalekosiężny </p> <p data-bbox="887 876 1222 900">  1 x 8GP 003 594-121 Żarówka </p> <p data-bbox="887 948 1494 972">  1 x 9ES 246 051-001 Szyba rozpraszająca reflektora, reflektor </p>
<div data-bbox="222 1102 522 1264" data-label="Image"> </div>	1	<p data-bbox="887 1045 973 1069">Reflektor</p> <p data-bbox="887 1086 1204 1141">artykuł uzupełniający / informacja uzupełniająca 2</p> <ul data-bbox="1251 1086 1494 1165" style="list-style-type: none"> • bez żarówek • bez świateł kierunkowskazów <p data-bbox="887 1165 1031 1189">Funkcja lampy</p> <ul data-bbox="1251 1165 1494 1244" style="list-style-type: none"> • ze światłem mijania • ze światłem pozycyjnym • ze światłem drogowym <p data-bbox="887 1244 1100 1269">Napięcie znamionowe</p> <p data-bbox="1251 1244 1274 1269">12</p> <p data-bbox="887 1269 1100 1293">Oznaczenie kontrolne</p> <p data-bbox="1251 1269 1308 1293">E4 275</p> <p data-bbox="887 1293 1013 1317">Projekt lampy</p> <p data-bbox="1251 1293 1326 1317">Halogen</p> <p data-bbox="887 1317 1013 1341">Rodzaj lampy</p> <ul data-bbox="1251 1317 1326 1382" style="list-style-type: none"> • W5W • H4 <p data-bbox="887 1382 1135 1406">Ruch lewo-/prawostronny</p> <p data-bbox="1251 1382 1494 1406">dla ruchu prawostronnego</p> <p data-bbox="887 1406 1048 1430">Strona zabudowy</p> <p data-bbox="1251 1406 1308 1430">z prawej</p> <p data-bbox="887 1454 1048 1478">Części zamienne</p> <p data-bbox="887 1478 1413 1502">  1 x 8GJ 002 525-131 Żarówka, reflektor dalekosiężny </p> <p data-bbox="887 1502 1222 1526">  1 x 8GP 003 594-121 Żarówka </p> <p data-bbox="887 1526 1494 1550">  1 x 9ES 246 052-001 Szyba rozpraszająca reflektora, reflektor </p>







Lampa przednia - Reflektor

Nr art.	Jp.	Opis																						
 <p data-bbox="626 363 800 387">1AG 004 873-391</p>	1	<p data-bbox="878 363 1246 387">Reflektor</p> <table border="1" data-bbox="878 404 1517 741"> <tr> <td data-bbox="878 404 1246 464">artykuł uzupełniający / informacja uzupełniająca 2</td> <td data-bbox="1246 404 1517 464">bez świateł kierunkowskózów</td> </tr> <tr> <td data-bbox="878 464 1246 549">Funkcja lampy</td> <td data-bbox="1246 464 1517 549"> <ul style="list-style-type: none"> • ze światłem mijania • ze światłem pozycyjnym • ze światłem drogowym </td> </tr> <tr> <td data-bbox="878 549 1246 573">Napięcie znamionowe</td> <td data-bbox="1246 549 1517 573">12</td> </tr> <tr> <td data-bbox="878 573 1246 597">Oznaczenie kontrolne</td> <td data-bbox="1246 573 1517 597">E1 34529</td> </tr> <tr> <td data-bbox="878 597 1246 621">Projekt lampy</td> <td data-bbox="1246 597 1517 621">Halogen</td> </tr> <tr> <td data-bbox="878 621 1246 681">Rodzaj lampy</td> <td data-bbox="1246 621 1517 681"> <ul style="list-style-type: none"> • T4W • H4 </td> </tr> <tr> <td data-bbox="878 681 1246 705">Ruch lewo-/prawostronny</td> <td data-bbox="1246 681 1517 705">dla ruchu prawostronnego</td> </tr> <tr> <td data-bbox="878 705 1246 741">Strona zabudowy</td> <td data-bbox="1246 705 1517 741">z lewej</td> </tr> </table> <p data-bbox="878 753 965 777">Osprzęt</p> <table border="1" data-bbox="878 777 1517 970"> <tr> <td data-bbox="878 777 965 850"></td> <td data-bbox="965 777 1517 850">1 x 8GJ 002 525-131 Żarówka, reflektor dalekosiężny</td> </tr> <tr> <td data-bbox="878 850 965 922"></td> <td data-bbox="965 850 1517 922">1 x 8GP 002 067-121 Żarówka</td> </tr> <tr> <td data-bbox="878 922 965 970"></td> <td data-bbox="965 922 1517 970">1 x 9FF 126 444-001 Gniazdo żarówki, reflektor</td> </tr> </table>	artykuł uzupełniający / informacja uzupełniająca 2	bez świateł kierunkowskózów	Funkcja lampy	<ul style="list-style-type: none"> • ze światłem mijania • ze światłem pozycyjnym • ze światłem drogowym 	Napięcie znamionowe	12	Oznaczenie kontrolne	E1 34529	Projekt lampy	Halogen	Rodzaj lampy	<ul style="list-style-type: none"> • T4W • H4 	Ruch lewo-/prawostronny	dla ruchu prawostronnego	Strona zabudowy	z lewej		1 x 8GJ 002 525-131 Żarówka, reflektor dalekosiężny		1 x 8GP 002 067-121 Żarówka		1 x 9FF 126 444-001 Gniazdo żarówki, reflektor
artykuł uzupełniający / informacja uzupełniająca 2	bez świateł kierunkowskózów																							
Funkcja lampy	<ul style="list-style-type: none"> • ze światłem mijania • ze światłem pozycyjnym • ze światłem drogowym 																							
Napięcie znamionowe	12																							
Oznaczenie kontrolne	E1 34529																							
Projekt lampy	Halogen																							
Rodzaj lampy	<ul style="list-style-type: none"> • T4W • H4 																							
Ruch lewo-/prawostronny	dla ruchu prawostronnego																							
Strona zabudowy	z lewej																							
	1 x 8GJ 002 525-131 Żarówka, reflektor dalekosiężny																							
	1 x 8GP 002 067-121 Żarówka																							
	1 x 9FF 126 444-001 Gniazdo żarówki, reflektor																							
 <p data-bbox="626 1001 800 1025">1AG 004 873-401</p>	1	<p data-bbox="878 1001 973 1025">Reflektor</p> <table border="1" data-bbox="878 1042 1517 1379"> <tr> <td data-bbox="878 1042 1246 1102">artykuł uzupełniający / informacja uzupełniająca 2</td> <td data-bbox="1246 1042 1517 1102">bez świateł kierunkowskózów</td> </tr> <tr> <td data-bbox="878 1102 1246 1187">Funkcja lampy</td> <td data-bbox="1246 1102 1517 1187"> <ul style="list-style-type: none"> • ze światłem mijania • ze światłem pozycyjnym • ze światłem drogowym </td> </tr> <tr> <td data-bbox="878 1187 1246 1211">Napięcie znamionowe</td> <td data-bbox="1246 1187 1517 1211">12</td> </tr> <tr> <td data-bbox="878 1211 1246 1235">Oznaczenie kontrolne</td> <td data-bbox="1246 1211 1517 1235">E1 34530</td> </tr> <tr> <td data-bbox="878 1235 1246 1259">Projekt lampy</td> <td data-bbox="1246 1235 1517 1259">Halogen</td> </tr> <tr> <td data-bbox="878 1259 1246 1319">Rodzaj lampy</td> <td data-bbox="1246 1259 1517 1319"> <ul style="list-style-type: none"> • T4W • H4 </td> </tr> <tr> <td data-bbox="878 1319 1246 1343">Ruch lewo-/prawostronny</td> <td data-bbox="1246 1319 1517 1343">dla ruchu prawostronnego</td> </tr> <tr> <td data-bbox="878 1343 1246 1379">Strona zabudowy</td> <td data-bbox="1246 1343 1517 1379">z prawej</td> </tr> </table> <p data-bbox="878 1391 965 1415">Osprzęt</p> <table border="1" data-bbox="878 1415 1517 1608"> <tr> <td data-bbox="878 1415 965 1488"></td> <td data-bbox="965 1415 1517 1488">1 x 8GJ 002 525-131 Żarówka, reflektor dalekosiężny</td> </tr> <tr> <td data-bbox="878 1488 965 1560"></td> <td data-bbox="965 1488 1517 1560">1 x 8GP 002 067-121 Żarówka</td> </tr> <tr> <td data-bbox="878 1560 965 1608"></td> <td data-bbox="965 1560 1517 1608">1 x 9FF 126 444-001 Gniazdo żarówki, reflektor</td> </tr> </table>	artykuł uzupełniający / informacja uzupełniająca 2	bez świateł kierunkowskózów	Funkcja lampy	<ul style="list-style-type: none"> • ze światłem mijania • ze światłem pozycyjnym • ze światłem drogowym 	Napięcie znamionowe	12	Oznaczenie kontrolne	E1 34530	Projekt lampy	Halogen	Rodzaj lampy	<ul style="list-style-type: none"> • T4W • H4 	Ruch lewo-/prawostronny	dla ruchu prawostronnego	Strona zabudowy	z prawej		1 x 8GJ 002 525-131 Żarówka, reflektor dalekosiężny		1 x 8GP 002 067-121 Żarówka		1 x 9FF 126 444-001 Gniazdo żarówki, reflektor
artykuł uzupełniający / informacja uzupełniająca 2	bez świateł kierunkowskózów																							
Funkcja lampy	<ul style="list-style-type: none"> • ze światłem mijania • ze światłem pozycyjnym • ze światłem drogowym 																							
Napięcie znamionowe	12																							
Oznaczenie kontrolne	E1 34530																							
Projekt lampy	Halogen																							
Rodzaj lampy	<ul style="list-style-type: none"> • T4W • H4 																							
Ruch lewo-/prawostronny	dla ruchu prawostronnego																							
Strona zabudowy	z prawej																							
	1 x 8GJ 002 525-131 Żarówka, reflektor dalekosiężny																							
	1 x 8GP 002 067-121 Żarówka																							
	1 x 9FF 126 444-001 Gniazdo żarówki, reflektor																							





Lampa przednia - Reflektor

Nr art.	Jp.	Opis
1AJ 006 051-211	1	Reflektor
		artykuł uzupełniający / informacja uzupełniająca 2 <ul style="list-style-type: none"> • bez silniczka regulacji wys. poł. reflektorów LWR • bez świateł kierunkowskazów
		Funkcja lampy <ul style="list-style-type: none"> • ze światłem mijania • ze światłem pozycyjnym • ze światłem drogowym
		Napięcie znamionowe 12
		Oznaczenie kontrolne E1 44437
		Projekt lampy Halogen
		Rodzaj lampy <ul style="list-style-type: none"> • T4W • H4
		Ruch lewo-/prawostronny dla ruchu prawostronnego
		Specyfikacje asortymentowa <ul style="list-style-type: none"> • oprawa • Zabudowa
		Strona zabudowy z lewej
		Wyposażenie pojazdu <ul style="list-style-type: none"> • dla pojazdów z krótkim przodem • dla pojazdów z regulacją ustawienia reflektorów
Części zamienne		
		 1 x 1AJ 136 501-021 Zestaw, reflektor
Osprzęt		
		 1 x 6NM 007 282-211 Element nastawczy, regulacja położenia reflektorów
		 1 x 8GJ 002 525-131 Żarówka, reflektor dalekosiężny
		 1 x 8GP 002 067-121 Żarówka
		 1 x 9EL 136 401-011 Lampa kierunkowskazu









Lampa przednia - Reflektor

Nr art.	Jp.	Opis
1AJ 006 051-221	1	Reflektor
		artykuł uzupełniający / informacja uzupełniająca 2 <ul style="list-style-type: none"> • bez silniczka regulacji wys. poł. reflektorów LWR • bez świateł kierunkowskazów
	Funkcja lampy	<ul style="list-style-type: none"> • ze światłem mijania • ze światłem pozycyjnym • ze światłem drogowym
	Napięcie znamionowe	12
	Oznaczenie kontrolne	E1 44438
	Projekt lampy	Halogen
	Rodzaj lampy	<ul style="list-style-type: none"> • T4W • H4
	Ruch lewo-/prawostronny	dla ruchu prawostronnego
	Specyfikacje asortymentowa	<ul style="list-style-type: none"> • oprawa • Zabudowa
	Strona zabudowy	z prawej
	Wyposażenie pojazdu	<ul style="list-style-type: none"> • dla pojazdów z krótkim przodem • dla pojazdów z regulacją ustawienia reflektorów
Części zamienne		
		1 x 1AJ 136 502-021 Zestaw, reflektor
Osprzęt		
		1 x 6NM 007 282-211 Element nastawczy, regulacja położenia reflektorów
		1 x 8GJ 002 525-131 Żarówka, reflektor dalekosiężny
		1 x 8GP 002 067-121 Żarówka
		1 x 9EL 136 402-011 Lampa kierunkowskazu







Lampa przednia - Reflektor

Nr art.	Jp.	Opis	
1EE 010 203-011	1	Reflektor	
		artykuł uzupełniający / informacja uzupełniająca 2 <table border="1" data-bbox="1246 404 1517 484"> <tr> <td>z silniczkiem do regulacji wys. położenia reflektorów LWR</td> </tr> </table>	z silniczkiem do regulacji wys. położenia reflektorów LWR
	z silniczkiem do regulacji wys. położenia reflektorów LWR		
	Funkcja lampy	<ul style="list-style-type: none"> • ze światłem mijania • ze światłem pozycyjnym • z kierunkowskazem • ze światłem drogowym 	
	Nadruk optyczny	chromowy	
	Napięcie znamionowe	12	
	Oznaczenie kontrolne	<ul style="list-style-type: none"> • E4 10169 • ECE 	
	Projekt lampy	Halogen	
	Rodzaj lampy	<ul style="list-style-type: none"> • W5W • PY21W • H7 / H1 	
	Ruch lewo-/prawystronny	dla ruchu prawostronnego	
	Strona zabudowy	z lewej	
Wyposażenie pojazdu	dla pojazdów z regulacją ustawienia reflektorów		
Osprzęt			
	1 x 8GA 006 841-121 Żarówka, lampa kierunkowskazu		
	1 x 8GH 002 089-133 Żarówka		
	1 x 8GH 007 157-121 Żarówka		
	1 x 8GP 003 594-121 Żarówka		









Lampa przednia - Reflektor

Nr art.	Jp.	Opis
 <p data-bbox="626 363 800 387">1EE 010 203-021</p>	1	<p data-bbox="887 363 973 387">Reflektor</p> <p data-bbox="887 411 1208 459">artykuł uzupełniający / informacja uzupełniająca 2</p> <p data-bbox="1251 411 1517 484">z silniczkiem do regulacji wys. położenia reflektorów LWR</p> <p data-bbox="887 496 1025 520">Funkcja lampy</p> <ul data-bbox="1251 496 1517 592" style="list-style-type: none"> • ze światłem mijania • ze światłem pozycyjnym • z kierunkowskazem • ze światłem drogowym <p data-bbox="887 604 1043 628">Nadruk optyczny</p> <p data-bbox="1251 604 1355 628">chromowy</p> <p data-bbox="887 628 1095 652">Napięcie znamionowe</p> <p data-bbox="1251 628 1286 652">12</p> <p data-bbox="887 652 1095 676">Oznaczenie kontrolne</p> <ul data-bbox="1251 652 1373 700" style="list-style-type: none"> • E4 10169 • ECE <p data-bbox="887 712 1017 736">Projekt lampy</p> <p data-bbox="1251 712 1338 736">Halogen</p> <p data-bbox="887 736 1017 760">Rodzaj lampy</p> <ul data-bbox="1251 736 1347 809" style="list-style-type: none"> • W5W • PY21W • H7 / H1 <p data-bbox="887 821 1130 845">Ruch lewo-/prawostronny</p> <p data-bbox="1251 821 1503 845">dla ruchu prawostronnego</p> <p data-bbox="887 845 1052 869">Strona zabudowy</p> <p data-bbox="1251 845 1329 869">z prawej</p> <p data-bbox="887 869 1095 893">Wyposażenie pojazdu</p> <p data-bbox="1251 869 1503 917">dla pojazdów z regulacją ustawienia reflektorów</p> <p data-bbox="887 941 965 965">Osprzęt</p> <p data-bbox="887 977 1433 1001">  1 x 8GA 006 841-121 Żarówka, lampa kierunkowskazu </p> <p data-bbox="887 1049 1234 1073">  1 x 8GH 002 089-133 Żarówka </p> <p data-bbox="887 1122 1234 1146">  1 x 8GH 007 157-121 Żarówka </p> <p data-bbox="887 1194 1234 1218">  1 x 8GP 003 594-121 Żarówka </p>
 <p data-bbox="626 1302 800 1326">1EL 010 551-011</p>	1	<p data-bbox="887 1302 973 1326">Reflektor</p> <p data-bbox="887 1350 1208 1399">artykuł uzupełniający / informacja uzupełniająca 2</p> <ul data-bbox="1251 1350 1517 1447" style="list-style-type: none"> • z żarówkami • z silniczkiem do regulacji wys. położenia reflektorów LWR <p data-bbox="887 1459 1025 1483">Funkcja lampy</p> <ul data-bbox="1251 1459 1517 1603" style="list-style-type: none"> • ze światłem mijania • ze światłem pozycyjnym • z kierunkowskazem • z oświetleniem do jazdy w dzień • ze światłem drogowym <p data-bbox="887 1615 1095 1639">Napięcie znamionowe</p> <p data-bbox="1251 1615 1286 1639">12</p> <p data-bbox="887 1639 1095 1663">Oznaczenie kontrolne</p> <p data-bbox="1251 1639 1338 1663">E1 2992</p> <p data-bbox="887 1663 1017 1688">Projekt lampy</p> <p data-bbox="1251 1663 1286 1688">FF</p> <p data-bbox="887 1688 1017 1712">Rodzaj lampy</p> <ul data-bbox="1251 1688 1347 1760" style="list-style-type: none"> • P21W • H4 • PY21W <p data-bbox="887 1772 1130 1796">Ruch lewo-/prawostronny</p> <p data-bbox="1251 1772 1503 1796">dla ruchu prawostronnego</p> <p data-bbox="887 1796 1052 1820">Strona zabudowy</p> <p data-bbox="1251 1796 1329 1820">z lewej</p> <p data-bbox="887 1844 1052 1868">Części zamienne</p> <p data-bbox="887 1880 1234 1904">  1 x 8GA 002 073-121 Żarówka </p> <p data-bbox="887 1952 1433 1976">  1 x 8GA 006 841-121 Żarówka, lampa kierunkowskazu </p> <p data-bbox="887 2025 1425 2049">  1 x 8GJ 002 525-131 Żarówka, reflektor dalekosiężny </p>











Lampa przednia - Reflektor

Nr art.	Jp.	Opis
1EL 010 551-021	1	<p>Reflektor</p> <p>artykuł uzupełniający / informacja uzupełniająca 2</p> <ul style="list-style-type: none"> z żarówkami z silniczkiem do regulacji wys. położenia reflektorów LWR <p>Funkcja lampy</p> <ul style="list-style-type: none"> ze światłem mijania ze światłem pozycyjnym z kierunkowskazem z oświetleniem do jazdy w dzień ze światłem drogowym <p>Napięcie znamionowe</p> <p>12</p> <p>Oznaczenie kontrolne</p> <p>E1 2992</p> <p>Projekt lampy</p> <p>FF</p> <p>Rodzaj lampy</p> <ul style="list-style-type: none"> P21W H4 PY21W <p>Ruch lewo-/prawostronny</p> <p>dla ruchu prawostronnego</p> <p>Strona zabudowy</p> <p>z prawej</p> <p>Części zamienne</p> <p> 1 x 8GA 002 073-121 Żarówka</p> <p> 1 x 8GA 006 841-121 Żarówka, lampa kierunkowskazu</p> <p> 1 x 8GJ 002 525-131 Żarówka, reflektor dalekosiężny</p>
1EL 010 551-111	1	<p>Reflektor</p> <p>artykuł uzupełniający / informacja uzupełniająca 2</p> <ul style="list-style-type: none"> z żarówkami z silniczkiem do regulacji wys. położenia reflektorów LWR <p>Funkcja lampy</p> <ul style="list-style-type: none"> ze światłem mijania ze światłem pozycyjnym z kierunkowskazem z oświetleniem do jazdy w dzień ze światłem drogowym <p>Napięcie znamionowe</p> <p>12</p> <p>Projekt lampy</p> <p>FF</p> <p>Rodzaj lampy</p> <ul style="list-style-type: none"> P21W H4 PY21W <p>Ruch lewo-/prawostronny</p> <p>dla ruchu prawostronnego</p> <p>Strona zabudowy</p> <p>z lewej</p> <p>Części zamienne</p> <p> 1 x 8GA 002 073-121 Żarówka</p> <p> 1 x 8GA 006 841-121 Żarówka, lampa kierunkowskazu</p> <p> 1 x 8GJ 002 525-131 Żarówka, reflektor dalekosiężny</p>













Lampa przednia - Reflektor

Nr art.	Jp.	Opis
 <p data-bbox="626 363 795 387">1EL 010 551-121</p>	1	<p data-bbox="878 363 973 387">Reflektor</p> <p data-bbox="878 411 1204 459">artykuł uzupełniający / informacja uzupełniająca 2</p> <ul data-bbox="1251 411 1506 508" style="list-style-type: none"> • z żarówkami • z silniczkiem do regulacji wys. położenia reflektorów LWR <p data-bbox="878 520 1025 544">Funkcja lampy</p> <ul data-bbox="1251 520 1506 664" style="list-style-type: none"> • ze światłem mijania • ze światłem pozycyjnym • z kierunkowskazem • z oświetleniem do jazdy w dzień • ze światłem drogowym <p data-bbox="878 676 1095 700">Napięcie znamionowe</p> <p data-bbox="1251 676 1277 700">12</p> <p data-bbox="878 712 1017 736">Projekt lampy</p> <p data-bbox="1251 712 1277 736">FF</p> <p data-bbox="878 748 1017 772">Rodzaj lampy</p> <ul data-bbox="1251 748 1347 809" style="list-style-type: none"> • P21W • H4 • PY21W <p data-bbox="878 821 1130 845">Ruch lewo-/prawostronny</p> <p data-bbox="1251 821 1506 845">dla ruchu prawostronnego</p> <p data-bbox="878 857 1052 881">Strona zabudowy</p> <p data-bbox="1251 857 1329 881">z prawej</p> <p data-bbox="878 893 1052 917">Części zamienne</p> <p data-bbox="887 929 1234 953">  1 x 8GA 002 073-121 Żarówka </p> <p data-bbox="887 1001 1433 1025">  1 x 8GA 006 841-121 Żarówka, lampa kierunkowskazu </p> <p data-bbox="887 1086 1416 1110">  1 x 8GJ 002 525-131 Żarówka, reflektor dalekosiężny </p>
 <p data-bbox="626 1182 795 1206">1ER 011 592-051</p>	1	<p data-bbox="878 1182 973 1206">Reflektor</p> <p data-bbox="878 1230 1204 1278">artykuł uzupełniający / informacja uzupełniająca 2</p> <ul data-bbox="1251 1230 1506 1326" style="list-style-type: none"> • z żarówkami • z silniczkiem do regulacji wys. położenia reflektorów LWR <p data-bbox="878 1338 1025 1362">Funkcja lampy</p> <ul data-bbox="1251 1338 1506 1483" style="list-style-type: none"> • ze światłem mijania • ze światłem pozycyjnym • z kierunkowskazem • z oświetleniem do jazdy w dzień • ze światłem drogowym <p data-bbox="878 1495 1095 1519">Napięcie znamionowe</p> <p data-bbox="1251 1495 1277 1519">12</p> <p data-bbox="878 1531 1095 1555">Oznaczenie kontrolne</p> <ul data-bbox="1251 1531 1355 1579" style="list-style-type: none"> • E1 2100 • E1 2101 <p data-bbox="878 1579 1017 1603">Projekt lampy</p> <p data-bbox="1251 1579 1277 1603">FF</p> <p data-bbox="878 1615 1017 1639">Rodzaj lampy</p> <ul data-bbox="1251 1615 1347 1675" style="list-style-type: none"> • P21/5W • H7 / H7 • PY21W <p data-bbox="878 1688 1130 1712">Ruch lewo-/prawostronny</p> <p data-bbox="1251 1688 1506 1712">dla ruchu prawostronnego</p> <p data-bbox="878 1724 1052 1748">Strona zabudowy</p> <p data-bbox="1251 1724 1329 1748">z lewej</p> <p data-bbox="878 1760 1052 1784">Części zamienne</p> <p data-bbox="887 1796 1494 1844">  1 x 6NM 008 830-601 Element nastawczy, regulacja położenia reflektorów </p> <p data-bbox="887 1856 1433 1880">  1 x 8GA 006 841-121 Żarówka, lampa kierunkowskazu </p> <p data-bbox="887 1940 1234 1964">  1 x 8GD 008 893-002 Żarówka </p> <p data-bbox="887 2013 1234 2037">  2 x 8GH 007 157-121 Żarówka </p>





Lampa przednia - Reflektor

Nr art.	Jp.	Opis
	1	<p>Reflektor</p> <p>artykuł uzupełniający / informacja uzupełniająca 2</p> <ul style="list-style-type: none"> z żarówkami z silniczkiem do regulacji wys. położenia reflektorów LWR <p>Funkcja lampy</p> <ul style="list-style-type: none"> ze światłem mijania ze światłem pozycyjnym z kierunkowskazem z oświetleniem do jazdy w dzień ze światłem drogowym <p>Napięcie znamionowe</p> <p>12</p> <p>Oznaczenie kontrolne</p> <ul style="list-style-type: none"> E1 2100 E1 2101 <p>Projekt lampy</p> <p>FF</p> <p>Rodzaj lampy</p> <ul style="list-style-type: none"> P21/5W H7 / H7 PY21W <p>Ruch lewo-/prawostronny</p> <p>dla ruchu prawostronnego</p> <p>Strona zabudowy</p> <p>z prawej</p> <p>Części zamienne</p> <p> 1 x 6NM 008 830-601 Element nastawczy, regulacja położenia reflektorów</p> <p> 1 x 8GA 006 841-121 Żarówka, lampa kierunkowskazu</p> <p> 1 x 8GD 008 893-002 Żarówka</p> <p> 2 x 8GH 007 157-121 Żarówka</p>
	1	<p>Reflektor</p> <p>artykuł uzupełniający / informacja uzupełniająca 2</p> <ul style="list-style-type: none"> z żarówkami z silniczkiem do regulacji wys. położenia reflektorów LWR <p>Funkcja lampy</p> <ul style="list-style-type: none"> ze światłem mijania ze światłem pozycyjnym z kierunkowskazem ze światłem drogowym <p>Napięcie znamionowe</p> <p>12</p> <p>Oznaczenie kontrolne</p> <ul style="list-style-type: none"> E1 2100 ECE <p>Projekt lampy</p> <ul style="list-style-type: none"> Halogen FF <p>Rodzaj lampy</p> <ul style="list-style-type: none"> W5W H7 / H7 PY21W <p>Ruch lewo-/prawostronny</p> <p>dla ruchu prawostronnego</p> <p>Strona zabudowy</p> <p>z lewej</p> <p>Części zamienne</p> <p> 1 x 6NM 008 830-601 Element nastawczy, regulacja położenia reflektorów</p> <p> 1 x 8GA 006 841-121 Żarówka, lampa kierunkowskazu</p> <p> 2 x 8GH 007 157-121 Żarówka</p> <p> 1 x 8GP 003 594-121 Żarówka</p>



Lampa przednia - Reflektor

Nr art.	Jp.	Opis																
1ER 247 017-061	1	Reflektor																
		<table border="1"> <tr> <td>artykuł uzupełniający / informacja uzupełniająca 2</td> <td> <ul style="list-style-type: none"> z żarówkami z silniczkiem do regulacji wys. położenia reflektorów LWR </td> </tr> <tr> <td>Funkcja lampy</td> <td> <ul style="list-style-type: none"> ze światłem mijania ze światłem pozycyjnym z kierunkowskazem ze światłem drogowym </td> </tr> <tr> <td>Napięcie znamionowe</td> <td>12</td> </tr> <tr> <td>Oznaczenie kontrolne</td> <td> <ul style="list-style-type: none"> E1 2100 ECE </td> </tr> <tr> <td>Projekt lampy</td> <td> <ul style="list-style-type: none"> Halogen FF </td> </tr> <tr> <td>Rodzaj lampy</td> <td> <ul style="list-style-type: none"> W5W H7 / H7 PY21W </td> </tr> <tr> <td>Ruch lewo-/prawostronny</td> <td>dla ruchu prawostronnego</td> </tr> <tr> <td>Strona zabudowy</td> <td>z prawej</td> </tr> </table>	artykuł uzupełniający / informacja uzupełniająca 2	<ul style="list-style-type: none"> z żarówkami z silniczkiem do regulacji wys. położenia reflektorów LWR 	Funkcja lampy	<ul style="list-style-type: none"> ze światłem mijania ze światłem pozycyjnym z kierunkowskazem ze światłem drogowym 	Napięcie znamionowe	12	Oznaczenie kontrolne	<ul style="list-style-type: none"> E1 2100 ECE 	Projekt lampy	<ul style="list-style-type: none"> Halogen FF 	Rodzaj lampy	<ul style="list-style-type: none"> W5W H7 / H7 PY21W 	Ruch lewo-/prawostronny	dla ruchu prawostronnego	Strona zabudowy	z prawej
artykuł uzupełniający / informacja uzupełniająca 2	<ul style="list-style-type: none"> z żarówkami z silniczkiem do regulacji wys. położenia reflektorów LWR 																	
Funkcja lampy	<ul style="list-style-type: none"> ze światłem mijania ze światłem pozycyjnym z kierunkowskazem ze światłem drogowym 																	
Napięcie znamionowe	12																	
Oznaczenie kontrolne	<ul style="list-style-type: none"> E1 2100 ECE 																	
Projekt lampy	<ul style="list-style-type: none"> Halogen FF 																	
Rodzaj lampy	<ul style="list-style-type: none"> W5W H7 / H7 PY21W 																	
Ruch lewo-/prawostronny	dla ruchu prawostronnego																	
Strona zabudowy	z prawej																	
		Części zamienne																
		<table border="1"> <tr> <td></td> <td>1 x 6NM 008 830-601 Element nastawczy, regulacja położenia reflektorów</td> </tr> <tr> <td></td> <td>1 x 8GA 006 841-121 Żarówka, lampa kierunkowskazu</td> </tr> <tr> <td></td> <td>2 x 8GH 007 157-121 Żarówka</td> </tr> <tr> <td></td> <td>1 x 8GP 003 594-121 Żarówka</td> </tr> </table>		1 x 6NM 008 830-601 Element nastawczy, regulacja położenia reflektorów		1 x 8GA 006 841-121 Żarówka, lampa kierunkowskazu		2 x 8GH 007 157-121 Żarówka		1 x 8GP 003 594-121 Żarówka								
	1 x 6NM 008 830-601 Element nastawczy, regulacja położenia reflektorów																	
	1 x 8GA 006 841-121 Żarówka, lampa kierunkowskazu																	
	2 x 8GH 007 157-121 Żarówka																	
	1 x 8GP 003 594-121 Żarówka																	









Lampa przednia - Reflektor przeciwmgłowy

Nr art.	Jp.	Opis														
1N0 009 954-011	1	Reflektor przeciwmgłowy														
		<table border="1"> <tr> <td>artykuł uzupełniający / informacja uzupełniająca</td> <td>bez żarówki</td> </tr> <tr> <td>Funkcja lampy</td> <td> <ul style="list-style-type: none"> z oświetleniem do skręcania ze światłem przeciwmgłowym </td> </tr> <tr> <td>Napięcie znamionowe</td> <td>12</td> </tr> <tr> <td>Oznaczenie kontrolne</td> <td>E26 925</td> </tr> <tr> <td>Projekt lampy</td> <td>FF</td> </tr> <tr> <td>Rodzaj lampy</td> <td>HB4</td> </tr> <tr> <td>Strona zabudowy</td> <td>z lewej</td> </tr> </table>	artykuł uzupełniający / informacja uzupełniająca	bez żarówki	Funkcja lampy	<ul style="list-style-type: none"> z oświetleniem do skręcania ze światłem przeciwmgłowym 	Napięcie znamionowe	12	Oznaczenie kontrolne	E26 925	Projekt lampy	FF	Rodzaj lampy	HB4	Strona zabudowy	z lewej
artykuł uzupełniający / informacja uzupełniająca	bez żarówki															
Funkcja lampy	<ul style="list-style-type: none"> z oświetleniem do skręcania ze światłem przeciwmgłowym 															
Napięcie znamionowe	12															
Oznaczenie kontrolne	E26 925															
Projekt lampy	FF															
Rodzaj lampy	HB4															
Strona zabudowy	z lewej															
		Osprzęt														
		<table border="1"> <tr> <td></td> <td>1 x 8GH 005 636-121 Żarówka</td> </tr> </table>		1 x 8GH 005 636-121 Żarówka												
	1 x 8GH 005 636-121 Żarówka															









Lampa przednia - Reflektor przeciwmgłowy

Nr art.	Jp.	Opis														
1N0 009 954-021	1	<p>Reflektor przeciwmgłowy</p> <table border="1"> <tr> <td>artykuł uzupełniający / informacja uzupełniająca</td> <td>bez żarówki</td> </tr> <tr> <td>Funkcja lampy</td> <td> <ul style="list-style-type: none"> z oświetleniem do skręcania ze światłem przeciwmgłowym </td> </tr> <tr> <td>Napięcie znamionowe</td> <td>12</td> </tr> <tr> <td>Oznaczenie kontrolne</td> <td>E26 925</td> </tr> <tr> <td>Projekt lampy</td> <td>FF</td> </tr> <tr> <td>Rodzaj lampy</td> <td>HB4</td> </tr> <tr> <td>Strona zabudowy</td> <td>z prawej</td> </tr> </table> <p>Osprzęt</p> <p> 1 x 8GH 005 636-121 Żarówka</p>	artykuł uzupełniający / informacja uzupełniająca	bez żarówki	Funkcja lampy	<ul style="list-style-type: none"> z oświetleniem do skręcania ze światłem przeciwmgłowym 	Napięcie znamionowe	12	Oznaczenie kontrolne	E26 925	Projekt lampy	FF	Rodzaj lampy	HB4	Strona zabudowy	z prawej
artykuł uzupełniający / informacja uzupełniająca	bez żarówki															
Funkcja lampy	<ul style="list-style-type: none"> z oświetleniem do skręcania ze światłem przeciwmgłowym 															
Napięcie znamionowe	12															
Oznaczenie kontrolne	E26 925															
Projekt lampy	FF															
Rodzaj lampy	HB4															
Strona zabudowy	z prawej															
1N0 270 481-051	1	<p>Reflektor przeciwmgłowy</p> <table border="1"> <tr> <td>artykuł uzupełniający / informacja uzupełniająca</td> <td>z żarówką</td> </tr> <tr> <td>Funkcja lampy</td> <td>ze światłem przeciwmgłowym</td> </tr> <tr> <td>Napięcie znamionowe</td> <td>12</td> </tr> <tr> <td>Oznaczenie kontrolne</td> <td>E26 007</td> </tr> <tr> <td>Projekt lampy</td> <td>Halogen</td> </tr> <tr> <td>Rodzaj lampy</td> <td>HB4</td> </tr> <tr> <td>Strona zabudowy</td> <td>z lewej</td> </tr> </table> <p>Części zamienne</p> <p> 1 x 8GH 005 636-121 Żarówka</p>	artykuł uzupełniający / informacja uzupełniająca	z żarówką	Funkcja lampy	ze światłem przeciwmgłowym	Napięcie znamionowe	12	Oznaczenie kontrolne	E26 007	Projekt lampy	Halogen	Rodzaj lampy	HB4	Strona zabudowy	z lewej
artykuł uzupełniający / informacja uzupełniająca	z żarówką															
Funkcja lampy	ze światłem przeciwmgłowym															
Napięcie znamionowe	12															
Oznaczenie kontrolne	E26 007															
Projekt lampy	Halogen															
Rodzaj lampy	HB4															
Strona zabudowy	z lewej															
1N0 270 481-061	1	<p>Reflektor przeciwmgłowy</p> <table border="1"> <tr> <td>artykuł uzupełniający / informacja uzupełniająca</td> <td>z żarówką</td> </tr> <tr> <td>Funkcja lampy</td> <td>ze światłem przeciwmgłowym</td> </tr> <tr> <td>Napięcie znamionowe</td> <td>12</td> </tr> <tr> <td>Oznaczenie kontrolne</td> <td>E26 007</td> </tr> <tr> <td>Projekt lampy</td> <td>Halogen</td> </tr> <tr> <td>Rodzaj lampy</td> <td>HB4</td> </tr> <tr> <td>Strona zabudowy</td> <td>z prawej</td> </tr> </table> <p>Części zamienne</p> <p> 1 x 8GH 005 636-121 Żarówka</p>	artykuł uzupełniający / informacja uzupełniająca	z żarówką	Funkcja lampy	ze światłem przeciwmgłowym	Napięcie znamionowe	12	Oznaczenie kontrolne	E26 007	Projekt lampy	Halogen	Rodzaj lampy	HB4	Strona zabudowy	z prawej
artykuł uzupełniający / informacja uzupełniająca	z żarówką															
Funkcja lampy	ze światłem przeciwmgłowym															
Napięcie znamionowe	12															
Oznaczenie kontrolne	E26 007															
Projekt lampy	Halogen															
Rodzaj lampy	HB4															
Strona zabudowy	z prawej															



Lampa przednia - Reflektor przeciwmgłowy

Nr art.	Jp.	Opis														
 <p data-bbox="626 363 795 387">1N0 270 596-051</p>	1	<p data-bbox="878 363 1124 387">Reflektor przeciwmgłowy</p> <table border="1" data-bbox="878 404 1517 659"> <tr> <td>artykuł uzupełniający / informacja uzupełniająca</td> <td>z żarówką</td> </tr> <tr> <td>Funkcja lampy</td> <td>ze światłem przeciwmgłowym</td> </tr> <tr> <td>Napięcie znamionowe</td> <td>12</td> </tr> <tr> <td>Oznaczenie kontrolne</td> <td>E26 008</td> </tr> <tr> <td>Projekt lampy</td> <td>Halogen</td> </tr> <tr> <td>Rodzaj lampy</td> <td>H11</td> </tr> <tr> <td>Strona zabudowy</td> <td>z lewej</td> </tr> </table> <p data-bbox="878 669 1052 693">Części zamienne</p> <p data-bbox="878 700 1234 724">1 x 8GH 008 358-121 Żarówka</p> 	artykuł uzupełniający / informacja uzupełniająca	z żarówką	Funkcja lampy	ze światłem przeciwmgłowym	Napięcie znamionowe	12	Oznaczenie kontrolne	E26 008	Projekt lampy	Halogen	Rodzaj lampy	H11	Strona zabudowy	z lewej
artykuł uzupełniający / informacja uzupełniająca	z żarówką															
Funkcja lampy	ze światłem przeciwmgłowym															
Napięcie znamionowe	12															
Oznaczenie kontrolne	E26 008															
Projekt lampy	Halogen															
Rodzaj lampy	H11															
Strona zabudowy	z lewej															
 <p data-bbox="626 813 795 837">1N0 270 596-061</p>	1	<p data-bbox="878 813 1124 837">Reflektor przeciwmgłowy</p> <table border="1" data-bbox="878 854 1517 1110"> <tr> <td>artykuł uzupełniający / informacja uzupełniająca</td> <td>z żarówką</td> </tr> <tr> <td>Funkcja lampy</td> <td>ze światłem przeciwmgłowym</td> </tr> <tr> <td>Napięcie znamionowe</td> <td>12</td> </tr> <tr> <td>Oznaczenie kontrolne</td> <td>E26 008</td> </tr> <tr> <td>Projekt lampy</td> <td>Halogen</td> </tr> <tr> <td>Rodzaj lampy</td> <td>H11</td> </tr> <tr> <td>Strona zabudowy</td> <td>z prawej</td> </tr> </table> <p data-bbox="878 1119 1052 1143">Części zamienne</p> <p data-bbox="878 1151 1234 1175">1 x 8GH 008 358-121 Żarówka</p> 	artykuł uzupełniający / informacja uzupełniająca	z żarówką	Funkcja lampy	ze światłem przeciwmgłowym	Napięcie znamionowe	12	Oznaczenie kontrolne	E26 008	Projekt lampy	Halogen	Rodzaj lampy	H11	Strona zabudowy	z prawej
artykuł uzupełniający / informacja uzupełniająca	z żarówką															
Funkcja lampy	ze światłem przeciwmgłowym															
Napięcie znamionowe	12															
Oznaczenie kontrolne	E26 008															
Projekt lampy	Halogen															
Rodzaj lampy	H11															
Strona zabudowy	z prawej															
 <p data-bbox="626 1264 795 1288">1N0 271 247-051</p>	1	<p data-bbox="878 1264 1124 1288">Reflektor przeciwmgłowy</p> <table border="1" data-bbox="878 1305 1517 1560"> <tr> <td>artykuł uzupełniający / informacja uzupełniająca</td> <td>z żarówką</td> </tr> <tr> <td>Funkcja lampy</td> <td>ze światłem przeciwmgłowym</td> </tr> <tr> <td>Napięcie znamionowe</td> <td>12</td> </tr> <tr> <td>Oznaczenie kontrolne</td> <td>E26 004</td> </tr> <tr> <td>Projekt lampy</td> <td>Halogen</td> </tr> <tr> <td>Rodzaj lampy</td> <td>HB4</td> </tr> <tr> <td>Strona zabudowy</td> <td>z lewej</td> </tr> </table> <p data-bbox="878 1570 1052 1594">Części zamienne</p> <p data-bbox="878 1601 1234 1625">1 x 8GH 005 636-121 Żarówka</p> 	artykuł uzupełniający / informacja uzupełniająca	z żarówką	Funkcja lampy	ze światłem przeciwmgłowym	Napięcie znamionowe	12	Oznaczenie kontrolne	E26 004	Projekt lampy	Halogen	Rodzaj lampy	HB4	Strona zabudowy	z lewej
artykuł uzupełniający / informacja uzupełniająca	z żarówką															
Funkcja lampy	ze światłem przeciwmgłowym															
Napięcie znamionowe	12															
Oznaczenie kontrolne	E26 004															
Projekt lampy	Halogen															
Rodzaj lampy	HB4															
Strona zabudowy	z lewej															
 <p data-bbox="626 1714 795 1738">1N0 271 247-061</p>	1	<p data-bbox="878 1714 1124 1738">Reflektor przeciwmgłowy</p> <table border="1" data-bbox="878 1755 1517 2010"> <tr> <td>artykuł uzupełniający / informacja uzupełniająca</td> <td>z żarówką</td> </tr> <tr> <td>Funkcja lampy</td> <td>ze światłem przeciwmgłowym</td> </tr> <tr> <td>Napięcie znamionowe</td> <td>12</td> </tr> <tr> <td>Oznaczenie kontrolne</td> <td>E26 004</td> </tr> <tr> <td>Projekt lampy</td> <td>Halogen</td> </tr> <tr> <td>Rodzaj lampy</td> <td>HB4</td> </tr> <tr> <td>Strona zabudowy</td> <td>z prawej</td> </tr> </table> <p data-bbox="878 2020 1052 2044">Części zamienne</p> <p data-bbox="878 2051 1234 2075">1 x 8GH 005 636-121 Żarówka</p> 	artykuł uzupełniający / informacja uzupełniająca	z żarówką	Funkcja lampy	ze światłem przeciwmgłowym	Napięcie znamionowe	12	Oznaczenie kontrolne	E26 004	Projekt lampy	Halogen	Rodzaj lampy	HB4	Strona zabudowy	z prawej
artykuł uzupełniający / informacja uzupełniająca	z żarówką															
Funkcja lampy	ze światłem przeciwmgłowym															
Napięcie znamionowe	12															
Oznaczenie kontrolne	E26 004															
Projekt lampy	Halogen															
Rodzaj lampy	HB4															
Strona zabudowy	z prawej															















Lampa przednia - Reflektor przeciwmgłowy

Nr art.	Jp.	Opis														
 <p>1N0 271 289-031</p>	1	<p>Reflektor przeciwmgłowy</p> <table border="1"> <tr> <td>artykuł uzupełniający / informacja uzupełniająca</td> <td>z żarówką</td> </tr> <tr> <td>Funkcja lampy</td> <td>ze światłem przeciwmgłowym</td> </tr> <tr> <td>Napięcie znamionowe</td> <td>12</td> </tr> <tr> <td>Oznaczenie kontrolne</td> <td>E26 015</td> </tr> <tr> <td>Projekt lampy</td> <td>Halogen</td> </tr> <tr> <td>Rodzaj lampy</td> <td>HB4</td> </tr> <tr> <td>Strona zabudowy</td> <td>z lewej</td> </tr> </table> <p>Części zamienne</p> <p> 1 x 8GH 005 636-121 Żarówka</p>	artykuł uzupełniający / informacja uzupełniająca	z żarówką	Funkcja lampy	ze światłem przeciwmgłowym	Napięcie znamionowe	12	Oznaczenie kontrolne	E26 015	Projekt lampy	Halogen	Rodzaj lampy	HB4	Strona zabudowy	z lewej
artykuł uzupełniający / informacja uzupełniająca	z żarówką															
Funkcja lampy	ze światłem przeciwmgłowym															
Napięcie znamionowe	12															
Oznaczenie kontrolne	E26 015															
Projekt lampy	Halogen															
Rodzaj lampy	HB4															
Strona zabudowy	z lewej															
 <p>1N0 271 289-041</p>	1	<p>Reflektor przeciwmgłowy</p> <table border="1"> <tr> <td>artykuł uzupełniający / informacja uzupełniająca</td> <td>z żarówką</td> </tr> <tr> <td>Funkcja lampy</td> <td>ze światłem przeciwmgłowym</td> </tr> <tr> <td>Napięcie znamionowe</td> <td>12</td> </tr> <tr> <td>Oznaczenie kontrolne</td> <td>E26 015</td> </tr> <tr> <td>Projekt lampy</td> <td>Halogen</td> </tr> <tr> <td>Rodzaj lampy</td> <td>HB4</td> </tr> <tr> <td>Strona zabudowy</td> <td>z prawej</td> </tr> </table> <p>Części zamienne</p> <p> 1 x 8GH 005 636-121 Żarówka</p>	artykuł uzupełniający / informacja uzupełniająca	z żarówką	Funkcja lampy	ze światłem przeciwmgłowym	Napięcie znamionowe	12	Oznaczenie kontrolne	E26 015	Projekt lampy	Halogen	Rodzaj lampy	HB4	Strona zabudowy	z prawej
artykuł uzupełniający / informacja uzupełniająca	z żarówką															
Funkcja lampy	ze światłem przeciwmgłowym															
Napięcie znamionowe	12															
Oznaczenie kontrolne	E26 015															
Projekt lampy	Halogen															
Rodzaj lampy	HB4															
Strona zabudowy	z prawej															
 <p>1NB 008 122-011</p>	1	<p>Reflektor przeciwmgłowy</p> <table border="1"> <tr> <td>Funkcja lampy</td> <td>ze światłem przeciwmgłowym</td> </tr> <tr> <td>Napięcie znamionowe</td> <td>12</td> </tr> <tr> <td>Oznaczenie kontrolne</td> <td>E26 001</td> </tr> <tr> <td>Projekt lampy</td> <td>• Halogen • FF</td> </tr> <tr> <td>Rodzaj lampy</td> <td>H3</td> </tr> <tr> <td>Strona zabudowy</td> <td>z lewej</td> </tr> </table> <p>Osprzęt</p> <p> 1 x 8GH 002 090-133 Żarówka</p>	Funkcja lampy	ze światłem przeciwmgłowym	Napięcie znamionowe	12	Oznaczenie kontrolne	E26 001	Projekt lampy	• Halogen • FF	Rodzaj lampy	H3	Strona zabudowy	z lewej		
Funkcja lampy	ze światłem przeciwmgłowym															
Napięcie znamionowe	12															
Oznaczenie kontrolne	E26 001															
Projekt lampy	• Halogen • FF															
Rodzaj lampy	H3															
Strona zabudowy	z lewej															
 <p>1NB 008 122-021</p>	1	<p>Reflektor przeciwmgłowy</p> <table border="1"> <tr> <td>Funkcja lampy</td> <td>ze światłem przeciwmgłowym</td> </tr> <tr> <td>Napięcie znamionowe</td> <td>12</td> </tr> <tr> <td>Oznaczenie kontrolne</td> <td>E26 002</td> </tr> <tr> <td>Projekt lampy</td> <td>• Halogen • FF</td> </tr> <tr> <td>Rodzaj lampy</td> <td>H3</td> </tr> <tr> <td>Strona zabudowy</td> <td>z prawej</td> </tr> </table> <p>Osprzęt</p> <p> 1 x 8GH 002 090-133 Żarówka</p>	Funkcja lampy	ze światłem przeciwmgłowym	Napięcie znamionowe	12	Oznaczenie kontrolne	E26 002	Projekt lampy	• Halogen • FF	Rodzaj lampy	H3	Strona zabudowy	z prawej		
Funkcja lampy	ze światłem przeciwmgłowym															
Napięcie znamionowe	12															
Oznaczenie kontrolne	E26 002															
Projekt lampy	• Halogen • FF															
Rodzaj lampy	H3															
Strona zabudowy	z prawej															















Lampa przednia - Reflektor przeciwmglowy

Nr art.	Jp.	Opis														
1NL 006 250-051	1	<p>Reflektor przeciwmglowy</p> <table border="1"> <tr> <td>Funkcja lampy</td> <td>ze światłem przeciwmglowym</td> </tr> <tr> <td>Napięcie znamionowe</td> <td>12</td> </tr> <tr> <td>Oznaczenie kontrolne</td> <td>E1 18232</td> </tr> <tr> <td>Projekt lampy</td> <td> <ul style="list-style-type: none"> • Halogen • DE </td> </tr> <tr> <td>Rodzaj lampy</td> <td>H3</td> </tr> <tr> <td>Strona zabudowy</td> <td>z lewej</td> </tr> <tr> <td>Wyposażenie pojazdu</td> <td>dla pojazdów z krótkim przodem</td> </tr> </table> <p>Osprzęt</p> <p> 1 x 8GH 002 090-133 Żarówka</p>	Funkcja lampy	ze światłem przeciwmglowym	Napięcie znamionowe	12	Oznaczenie kontrolne	E1 18232	Projekt lampy	<ul style="list-style-type: none"> • Halogen • DE 	Rodzaj lampy	H3	Strona zabudowy	z lewej	Wyposażenie pojazdu	dla pojazdów z krótkim przodem
Funkcja lampy	ze światłem przeciwmglowym															
Napięcie znamionowe	12															
Oznaczenie kontrolne	E1 18232															
Projekt lampy	<ul style="list-style-type: none"> • Halogen • DE 															
Rodzaj lampy	H3															
Strona zabudowy	z lewej															
Wyposażenie pojazdu	dla pojazdów z krótkim przodem															
1NL 006 250-061	1	<p>Reflektor przeciwmglowy</p> <table border="1"> <tr> <td>Funkcja lampy</td> <td>ze światłem przeciwmglowym</td> </tr> <tr> <td>Napięcie znamionowe</td> <td>12</td> </tr> <tr> <td>Oznaczenie kontrolne</td> <td>E1 18232</td> </tr> <tr> <td>Projekt lampy</td> <td> <ul style="list-style-type: none"> • Halogen • DE </td> </tr> <tr> <td>Rodzaj lampy</td> <td>H3</td> </tr> <tr> <td>Strona zabudowy</td> <td>z prawej</td> </tr> <tr> <td>Wyposażenie pojazdu</td> <td>dla pojazdów z krótkim przodem</td> </tr> </table> <p>Osprzęt</p> <p> 1 x 8GH 002 090-133 Żarówka</p>	Funkcja lampy	ze światłem przeciwmglowym	Napięcie znamionowe	12	Oznaczenie kontrolne	E1 18232	Projekt lampy	<ul style="list-style-type: none"> • Halogen • DE 	Rodzaj lampy	H3	Strona zabudowy	z prawej	Wyposażenie pojazdu	dla pojazdów z krótkim przodem
Funkcja lampy	ze światłem przeciwmglowym															
Napięcie znamionowe	12															
Oznaczenie kontrolne	E1 18232															
Projekt lampy	<ul style="list-style-type: none"> • Halogen • DE 															
Rodzaj lampy	H3															
Strona zabudowy	z prawej															
Wyposażenie pojazdu	dla pojazdów z krótkim przodem															















Oświetlenie - Lampa tylna zespolona

Nr art.	Jp.	Opis																								
 <p data-bbox="626 363 800 387">2SK 008 579-091</p>	1	<p data-bbox="887 363 1107 387">Lampa tylna zespolona</p> <table border="1" data-bbox="887 404 1512 1001"> <tr> <td>artykuł uzupełniający / informacja uzupełniająca</td> <td>z uchwytem żarówki</td> </tr> <tr> <td>artykuł uzupełniający / informacja uzupełniająca 2</td> <td>z żarówkami</td> </tr> <tr> <td>Funkcja lampy</td> <td> <ul style="list-style-type: none"> • ze światłem cofania • z tylnymi światłami pozycyjnymi • z kierunkowskazem • ze światłem STOP • z tylnym światłem przeciwmgłowym </td> </tr> <tr> <td>Kierunkowskaz-kolor</td> <td>żółty</td> </tr> <tr> <td>Kolor</td> <td>biały</td> </tr> <tr> <td>Kolor szkła reflektora</td> <td> <ul style="list-style-type: none"> • żółty • czerwony • przezroczysty </td> </tr> <tr> <td>Napięcie znamionowe</td> <td>12</td> </tr> <tr> <td>Oznaczenie kontrolne</td> <td>E1 515</td> </tr> <tr> <td>Rodzaj lampy</td> <td> <ul style="list-style-type: none"> • P21W • P21/4W </td> </tr> <tr> <td>Strona zabudowy</td> <td>z lewej</td> </tr> <tr> <td>Wyposażenie pojazdu</td> <td>dla pojazdów z tylna burtą</td> </tr> </table> <p data-bbox="887 1013 1052 1037">Części zamienne</p> <table border="1" data-bbox="887 1049 1512 1218"> <tr> <td> 3 x 8GA 002 073-121 Żarówka</td> </tr> <tr> <td> 1 x 8GD 004 772-121 Żarówka</td> </tr> </table>	artykuł uzupełniający / informacja uzupełniająca	z uchwytem żarówki	artykuł uzupełniający / informacja uzupełniająca 2	z żarówkami	Funkcja lampy	<ul style="list-style-type: none"> • ze światłem cofania • z tylnymi światłami pozycyjnymi • z kierunkowskazem • ze światłem STOP • z tylnym światłem przeciwmgłowym 	Kierunkowskaz-kolor	żółty	Kolor	biały	Kolor szkła reflektora	<ul style="list-style-type: none"> • żółty • czerwony • przezroczysty 	Napięcie znamionowe	12	Oznaczenie kontrolne	E1 515	Rodzaj lampy	<ul style="list-style-type: none"> • P21W • P21/4W 	Strona zabudowy	z lewej	Wyposażenie pojazdu	dla pojazdów z tylna burtą	 3 x 8GA 002 073-121 Żarówka	 1 x 8GD 004 772-121 Żarówka
artykuł uzupełniający / informacja uzupełniająca	z uchwytem żarówki																									
artykuł uzupełniający / informacja uzupełniająca 2	z żarówkami																									
Funkcja lampy	<ul style="list-style-type: none"> • ze światłem cofania • z tylnymi światłami pozycyjnymi • z kierunkowskazem • ze światłem STOP • z tylnym światłem przeciwmgłowym 																									
Kierunkowskaz-kolor	żółty																									
Kolor	biały																									
Kolor szkła reflektora	<ul style="list-style-type: none"> • żółty • czerwony • przezroczysty 																									
Napięcie znamionowe	12																									
Oznaczenie kontrolne	E1 515																									
Rodzaj lampy	<ul style="list-style-type: none"> • P21W • P21/4W 																									
Strona zabudowy	z lewej																									
Wyposażenie pojazdu	dla pojazdów z tylna burtą																									
 3 x 8GA 002 073-121 Żarówka																										
 1 x 8GD 004 772-121 Żarówka																										
 <p data-bbox="626 1254 800 1278">2SK 008 579-101</p>	1	<p data-bbox="887 1254 1107 1278">Lampa tylna zespolona</p> <table border="1" data-bbox="887 1295 1512 1892"> <tr> <td>artykuł uzupełniający / informacja uzupełniająca</td> <td>z uchwytem żarówki</td> </tr> <tr> <td>artykuł uzupełniający / informacja uzupełniająca 2</td> <td>z żarówkami</td> </tr> <tr> <td>Funkcja lampy</td> <td> <ul style="list-style-type: none"> • ze światłem cofania • z tylnymi światłami pozycyjnymi • z kierunkowskazem • ze światłem STOP • z tylnym światłem przeciwmgłowym </td> </tr> <tr> <td>Kierunkowskaz-kolor</td> <td>żółty</td> </tr> <tr> <td>Kolor</td> <td>biały</td> </tr> <tr> <td>Kolor szkła reflektora</td> <td> <ul style="list-style-type: none"> • żółty • czerwony • przezroczysty </td> </tr> <tr> <td>Napięcie znamionowe</td> <td>12</td> </tr> <tr> <td>Oznaczenie kontrolne</td> <td>E1 515</td> </tr> <tr> <td>Rodzaj lampy</td> <td> <ul style="list-style-type: none"> • P21W • P21/4W </td> </tr> <tr> <td>Strona zabudowy</td> <td>z prawej</td> </tr> <tr> <td>Wyposażenie pojazdu</td> <td>dla pojazdów z tylna burtą</td> </tr> </table> <p data-bbox="887 1904 1052 1928">Części zamienne</p> <table border="1" data-bbox="887 1940 1512 2109"> <tr> <td> 3 x 8GA 002 073-121 Żarówka</td> </tr> <tr> <td> 1 x 8GD 004 772-121 Żarówka</td> </tr> </table>	artykuł uzupełniający / informacja uzupełniająca	z uchwytem żarówki	artykuł uzupełniający / informacja uzupełniająca 2	z żarówkami	Funkcja lampy	<ul style="list-style-type: none"> • ze światłem cofania • z tylnymi światłami pozycyjnymi • z kierunkowskazem • ze światłem STOP • z tylnym światłem przeciwmgłowym 	Kierunkowskaz-kolor	żółty	Kolor	biały	Kolor szkła reflektora	<ul style="list-style-type: none"> • żółty • czerwony • przezroczysty 	Napięcie znamionowe	12	Oznaczenie kontrolne	E1 515	Rodzaj lampy	<ul style="list-style-type: none"> • P21W • P21/4W 	Strona zabudowy	z prawej	Wyposażenie pojazdu	dla pojazdów z tylna burtą	 3 x 8GA 002 073-121 Żarówka	 1 x 8GD 004 772-121 Żarówka
artykuł uzupełniający / informacja uzupełniająca	z uchwytem żarówki																									
artykuł uzupełniający / informacja uzupełniająca 2	z żarówkami																									
Funkcja lampy	<ul style="list-style-type: none"> • ze światłem cofania • z tylnymi światłami pozycyjnymi • z kierunkowskazem • ze światłem STOP • z tylnym światłem przeciwmgłowym 																									
Kierunkowskaz-kolor	żółty																									
Kolor	biały																									
Kolor szkła reflektora	<ul style="list-style-type: none"> • żółty • czerwony • przezroczysty 																									
Napięcie znamionowe	12																									
Oznaczenie kontrolne	E1 515																									
Rodzaj lampy	<ul style="list-style-type: none"> • P21W • P21/4W 																									
Strona zabudowy	z prawej																									
Wyposażenie pojazdu	dla pojazdów z tylna burtą																									
 3 x 8GA 002 073-121 Żarówka																										
 1 x 8GD 004 772-121 Żarówka																										

Oświetlenie - Lampa tylna zespolona

Nr art.	Jp.	Opis																								
 <p data-bbox="626 363 800 387">2SK 008 579-111</p>	1	<p data-bbox="887 363 1107 387">Lampa tylna zespolona</p> <table border="1" data-bbox="887 404 1512 1030"> <tr> <td>artykuł uzupełniający / informacja uzupełniająca</td> <td>z uchwytem żarówki</td> </tr> <tr> <td>artykuł uzupełniający / informacja uzupełniająca 2</td> <td>z żarówkami</td> </tr> <tr> <td>Funkcja lampy</td> <td> <ul style="list-style-type: none"> • ze światłem cofania • z tylnymi światłami pozycyjnymi • z kierunkowskazem • ze światłem STOP • z tylnym światłem przeciwmgłowym </td> </tr> <tr> <td>Kierunkowskaz-kolor</td> <td>żółty</td> </tr> <tr> <td>Kolor</td> <td>biały</td> </tr> <tr> <td>Kolor szkła reflektora</td> <td> <ul style="list-style-type: none"> • żółty • czerwony • przezroczysty </td> </tr> <tr> <td>Napięcie znamionowe</td> <td>12</td> </tr> <tr> <td>Oznaczenie kontrolne</td> <td>E1 515</td> </tr> <tr> <td>Rodzaj lampy</td> <td> <ul style="list-style-type: none"> • P21W • P21/4W </td> </tr> <tr> <td>Strona zabudowy</td> <td>z lewej</td> </tr> <tr> <td>Wyposażenie pojazdu</td> <td>dla pojazdów z tylnymi drzwiami</td> </tr> </table> <p data-bbox="887 1042 1052 1066">Części zamienne</p> <table border="1" data-bbox="887 1073 1512 1242"> <tr> <td> 3 x 8GA 002 073-121 Żarówka</td> </tr> <tr> <td> 1 x 8GD 004 772-121 Żarówka</td> </tr> </table>	artykuł uzupełniający / informacja uzupełniająca	z uchwytem żarówki	artykuł uzupełniający / informacja uzupełniająca 2	z żarówkami	Funkcja lampy	<ul style="list-style-type: none"> • ze światłem cofania • z tylnymi światłami pozycyjnymi • z kierunkowskazem • ze światłem STOP • z tylnym światłem przeciwmgłowym 	Kierunkowskaz-kolor	żółty	Kolor	biały	Kolor szkła reflektora	<ul style="list-style-type: none"> • żółty • czerwony • przezroczysty 	Napięcie znamionowe	12	Oznaczenie kontrolne	E1 515	Rodzaj lampy	<ul style="list-style-type: none"> • P21W • P21/4W 	Strona zabudowy	z lewej	Wyposażenie pojazdu	dla pojazdów z tylnymi drzwiami	 3 x 8GA 002 073-121 Żarówka	 1 x 8GD 004 772-121 Żarówka
artykuł uzupełniający / informacja uzupełniająca	z uchwytem żarówki																									
artykuł uzupełniający / informacja uzupełniająca 2	z żarówkami																									
Funkcja lampy	<ul style="list-style-type: none"> • ze światłem cofania • z tylnymi światłami pozycyjnymi • z kierunkowskazem • ze światłem STOP • z tylnym światłem przeciwmgłowym 																									
Kierunkowskaz-kolor	żółty																									
Kolor	biały																									
Kolor szkła reflektora	<ul style="list-style-type: none"> • żółty • czerwony • przezroczysty 																									
Napięcie znamionowe	12																									
Oznaczenie kontrolne	E1 515																									
Rodzaj lampy	<ul style="list-style-type: none"> • P21W • P21/4W 																									
Strona zabudowy	z lewej																									
Wyposażenie pojazdu	dla pojazdów z tylnymi drzwiami																									
 3 x 8GA 002 073-121 Żarówka																										
 1 x 8GD 004 772-121 Żarówka																										
 <p data-bbox="626 1278 800 1302">2SK 008 579-121</p>	1	<p data-bbox="887 1278 1107 1302">Lampa tylna zespolona</p> <table border="1" data-bbox="887 1319 1512 1945"> <tr> <td>artykuł uzupełniający / informacja uzupełniająca</td> <td>z uchwytem żarówki</td> </tr> <tr> <td>artykuł uzupełniający / informacja uzupełniająca 2</td> <td>z żarówkami</td> </tr> <tr> <td>Funkcja lampy</td> <td> <ul style="list-style-type: none"> • ze światłem cofania • z tylnymi światłami pozycyjnymi • z kierunkowskazem • ze światłem STOP • z tylnym światłem przeciwmgłowym </td> </tr> <tr> <td>Kierunkowskaz-kolor</td> <td>żółty</td> </tr> <tr> <td>Kolor</td> <td>biały</td> </tr> <tr> <td>Kolor szkła reflektora</td> <td> <ul style="list-style-type: none"> • żółty • czerwony • przezroczysty </td> </tr> <tr> <td>Napięcie znamionowe</td> <td>12</td> </tr> <tr> <td>Oznaczenie kontrolne</td> <td>E1 515</td> </tr> <tr> <td>Rodzaj lampy</td> <td> <ul style="list-style-type: none"> • P21W • P21/4W </td> </tr> <tr> <td>Strona zabudowy</td> <td>z prawej</td> </tr> <tr> <td>Wyposażenie pojazdu</td> <td>dla pojazdów z tylnymi drzwiami</td> </tr> </table> <p data-bbox="887 1957 1052 1981">Części zamienne</p> <table border="1" data-bbox="887 1989 1512 2157"> <tr> <td> 3 x 8GA 002 073-121 Żarówka</td> </tr> <tr> <td> 1 x 8GD 004 772-121 Żarówka</td> </tr> </table>	artykuł uzupełniający / informacja uzupełniająca	z uchwytem żarówki	artykuł uzupełniający / informacja uzupełniająca 2	z żarówkami	Funkcja lampy	<ul style="list-style-type: none"> • ze światłem cofania • z tylnymi światłami pozycyjnymi • z kierunkowskazem • ze światłem STOP • z tylnym światłem przeciwmgłowym 	Kierunkowskaz-kolor	żółty	Kolor	biały	Kolor szkła reflektora	<ul style="list-style-type: none"> • żółty • czerwony • przezroczysty 	Napięcie znamionowe	12	Oznaczenie kontrolne	E1 515	Rodzaj lampy	<ul style="list-style-type: none"> • P21W • P21/4W 	Strona zabudowy	z prawej	Wyposażenie pojazdu	dla pojazdów z tylnymi drzwiami	 3 x 8GA 002 073-121 Żarówka	 1 x 8GD 004 772-121 Żarówka
artykuł uzupełniający / informacja uzupełniająca	z uchwytem żarówki																									
artykuł uzupełniający / informacja uzupełniająca 2	z żarówkami																									
Funkcja lampy	<ul style="list-style-type: none"> • ze światłem cofania • z tylnymi światłami pozycyjnymi • z kierunkowskazem • ze światłem STOP • z tylnym światłem przeciwmgłowym 																									
Kierunkowskaz-kolor	żółty																									
Kolor	biały																									
Kolor szkła reflektora	<ul style="list-style-type: none"> • żółty • czerwony • przezroczysty 																									
Napięcie znamionowe	12																									
Oznaczenie kontrolne	E1 515																									
Rodzaj lampy	<ul style="list-style-type: none"> • P21W • P21/4W 																									
Strona zabudowy	z prawej																									
Wyposażenie pojazdu	dla pojazdów z tylnymi drzwiami																									
 3 x 8GA 002 073-121 Żarówka																										
 1 x 8GD 004 772-121 Żarówka																										

Oświetlenie - Lampa tylna zespolona

Nr art.	Jp.	Opis																								
 <p>2SK 008 579-131</p>	1	<p>Lampa tylna zespolona</p> <table border="1"> <tr> <td>artykuł uzupełniający / informacja uzupełniająca</td> <td>z uchwytem żarówki</td> </tr> <tr> <td>artykuł uzupełniający / informacja uzupełniająca 2</td> <td>z żarówkami</td> </tr> <tr> <td>Funkcja lampy</td> <td> <ul style="list-style-type: none"> • ze światłem cofania • z tylnymi światłami pozycyjnymi • z kierunkowskazem • ze światłem STOP • z tylnym światłem przeciwmgłowym </td> </tr> <tr> <td>Kierunkowskaz-kolor</td> <td>biały</td> </tr> <tr> <td>Kolor szkła reflektora</td> <td> <ul style="list-style-type: none"> • czerwony • przezroczysty </td> </tr> <tr> <td>Napięcie znamionowe</td> <td>12</td> </tr> <tr> <td>Oznaczenie kontrolne</td> <td>E1 515</td> </tr> <tr> <td>Rodzaj lampy</td> <td> <ul style="list-style-type: none"> • P21W • P21/4W </td> </tr> <tr> <td>Strona zabudowy</td> <td>z lewej</td> </tr> <tr> <td>Wyposażenie pojazdu</td> <td>dla pojazdów z tylna burtą</td> </tr> </table> <p>Części zamienne</p> <table border="1"> <tr> <td></td> <td>3 x 8GA 002 073-121 Żarówka</td> </tr> <tr> <td></td> <td>1 x 8GD 004 772-121 Żarówka</td> </tr> </table>	artykuł uzupełniający / informacja uzupełniająca	z uchwytem żarówki	artykuł uzupełniający / informacja uzupełniająca 2	z żarówkami	Funkcja lampy	<ul style="list-style-type: none"> • ze światłem cofania • z tylnymi światłami pozycyjnymi • z kierunkowskazem • ze światłem STOP • z tylnym światłem przeciwmgłowym 	Kierunkowskaz-kolor	biały	Kolor szkła reflektora	<ul style="list-style-type: none"> • czerwony • przezroczysty 	Napięcie znamionowe	12	Oznaczenie kontrolne	E1 515	Rodzaj lampy	<ul style="list-style-type: none"> • P21W • P21/4W 	Strona zabudowy	z lewej	Wyposażenie pojazdu	dla pojazdów z tylna burtą		3 x 8GA 002 073-121 Żarówka		1 x 8GD 004 772-121 Żarówka
artykuł uzupełniający / informacja uzupełniająca	z uchwytem żarówki																									
artykuł uzupełniający / informacja uzupełniająca 2	z żarówkami																									
Funkcja lampy	<ul style="list-style-type: none"> • ze światłem cofania • z tylnymi światłami pozycyjnymi • z kierunkowskazem • ze światłem STOP • z tylnym światłem przeciwmgłowym 																									
Kierunkowskaz-kolor	biały																									
Kolor szkła reflektora	<ul style="list-style-type: none"> • czerwony • przezroczysty 																									
Napięcie znamionowe	12																									
Oznaczenie kontrolne	E1 515																									
Rodzaj lampy	<ul style="list-style-type: none"> • P21W • P21/4W 																									
Strona zabudowy	z lewej																									
Wyposażenie pojazdu	dla pojazdów z tylna burtą																									
	3 x 8GA 002 073-121 Żarówka																									
	1 x 8GD 004 772-121 Żarówka																									
 <p>2SK 008 579-141</p>	1	<p>Lampa tylna zespolona</p> <table border="1"> <tr> <td>artykuł uzupełniający / informacja uzupełniająca</td> <td>z uchwytem żarówki</td> </tr> <tr> <td>artykuł uzupełniający / informacja uzupełniająca 2</td> <td>z żarówkami</td> </tr> <tr> <td>Funkcja lampy</td> <td> <ul style="list-style-type: none"> • ze światłem cofania • z tylnymi światłami pozycyjnymi • z kierunkowskazem • ze światłem STOP • z tylnym światłem przeciwmgłowym </td> </tr> <tr> <td>Kierunkowskaz-kolor</td> <td>biały</td> </tr> <tr> <td>Kolor szkła reflektora</td> <td> <ul style="list-style-type: none"> • czerwony • przezroczysty </td> </tr> <tr> <td>Napięcie znamionowe</td> <td>12</td> </tr> <tr> <td>Oznaczenie kontrolne</td> <td>E1 515</td> </tr> <tr> <td>Rodzaj lampy</td> <td> <ul style="list-style-type: none"> • P21W • P21/4W </td> </tr> <tr> <td>Strona zabudowy</td> <td>z prawej</td> </tr> <tr> <td>Wyposażenie pojazdu</td> <td>dla pojazdów z tylna burtą</td> </tr> </table> <p>Części zamienne</p> <table border="1"> <tr> <td></td> <td>3 x 8GA 002 073-121 Żarówka</td> </tr> <tr> <td></td> <td>1 x 8GD 004 772-121 Żarówka</td> </tr> </table>	artykuł uzupełniający / informacja uzupełniająca	z uchwytem żarówki	artykuł uzupełniający / informacja uzupełniająca 2	z żarówkami	Funkcja lampy	<ul style="list-style-type: none"> • ze światłem cofania • z tylnymi światłami pozycyjnymi • z kierunkowskazem • ze światłem STOP • z tylnym światłem przeciwmgłowym 	Kierunkowskaz-kolor	biały	Kolor szkła reflektora	<ul style="list-style-type: none"> • czerwony • przezroczysty 	Napięcie znamionowe	12	Oznaczenie kontrolne	E1 515	Rodzaj lampy	<ul style="list-style-type: none"> • P21W • P21/4W 	Strona zabudowy	z prawej	Wyposażenie pojazdu	dla pojazdów z tylna burtą		3 x 8GA 002 073-121 Żarówka		1 x 8GD 004 772-121 Żarówka
artykuł uzupełniający / informacja uzupełniająca	z uchwytem żarówki																									
artykuł uzupełniający / informacja uzupełniająca 2	z żarówkami																									
Funkcja lampy	<ul style="list-style-type: none"> • ze światłem cofania • z tylnymi światłami pozycyjnymi • z kierunkowskazem • ze światłem STOP • z tylnym światłem przeciwmgłowym 																									
Kierunkowskaz-kolor	biały																									
Kolor szkła reflektora	<ul style="list-style-type: none"> • czerwony • przezroczysty 																									
Napięcie znamionowe	12																									
Oznaczenie kontrolne	E1 515																									
Rodzaj lampy	<ul style="list-style-type: none"> • P21W • P21/4W 																									
Strona zabudowy	z prawej																									
Wyposażenie pojazdu	dla pojazdów z tylna burtą																									
	3 x 8GA 002 073-121 Żarówka																									
	1 x 8GD 004 772-121 Żarówka																									

Oświetlenie - Lampa tylna zespolona



Nr art.
2SK 008 579-151

Jp.
1

Opis

Lampa tylna zespolona

artykuł uzupełniający / informacja uzupełniająca	z uchwytem żarówki
artykuł uzupełniający / informacja uzupełniająca 2	z żarówkami
Funkcja lampy	<ul style="list-style-type: none"> • ze światłem cofania • z tylnymi światłami pozycyjnymi • z kierunkowskazem • ze światłem STOP • z tylnym światłem przeciwmgłowym
Kierunkowskaz-kolor	przezroczysty
Kolor szkła reflektora	<ul style="list-style-type: none"> • szary przydymiony • czerwony
Napięcie znamionowe	12
Oznaczenie kontrolne	E1 515
Rodzaj lampy	<ul style="list-style-type: none"> • P21W • P21/4W
Ruch lewo-/prawostronny	<ul style="list-style-type: none"> • dla ruchu prawostronnego • dla ruchu lewostronnego
Strona zabudowy	z lewej
Wyposażenie pojazdu	dla pojazdów z tylną burtą

Części zamienne





2 x 8GA 002 073-121 Żarówka









1 x 8GD 004 772-121 Żarówka

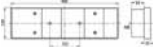





Oświetlenie - Lampa tylna zespolona

Nr art.	Jp.	Opis
2SK 008 579-161	1	Lampa tylna zespolona
		artykuł uzupełniający / informacja uzupełniająca z uchwytem żarówki
		artykuł uzupełniający / informacja uzupełniająca 2 z żarówkami
		Funkcja lampy <ul style="list-style-type: none"> • ze światłem cofania • z tylnymi światłami pozycyjnymi • z kierunkowskazem • ze światłem STOP • z tylnym światłem przeciwmgłowym
		Kierunkowskaz-kolor przezroczysty
		Kolor szkła reflektora <ul style="list-style-type: none"> • szary przydymiony • czerwony
		Napięcie znamionowe 12
		Oznaczenie kontrolne <ul style="list-style-type: none"> • E1 515 • ECE
		Rodzaj lampy <ul style="list-style-type: none"> • P21W • P21/4W
		Ruch lewo-/prawostronny <ul style="list-style-type: none"> • dla ruchu prawostronnego • dla ruchu lewostronnego
		Strona zabudowy z prawej
	Wyposażenie pojazdu dla pojazdów z tylną burtą	
		Części zamienne  2 x 8GA 002 073-121 Żarówka  1 x 8GD 004 772-121 Żarówka

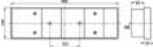



















Oświetlenie - Lampa tylna zespolona

Nr art.	Jp.	Opis
2VD 008 204-131	1	Lampa tylna zespolona
		artykuł uzupełniający / informacja uzupełniająca
	Funkcja lampy	z uchwytem żarówki • ze światłem cofania • z oświetleniem z tyłu pojazdu • z tylnymi światłami pozycyjnymi • ze światłem obrysowym • ze światłem obrysowym • z kierunkowskazem • ze światłem STOP • z oświetleniem tablicy rejestracyjnej • z tylnym światłem przeciwmglowym
		Kolor obudowy
		czarny
		Napięcie znamionowe
		12
		Oznaczenie kontrolne
		• E4 3178 • E4 4060 • E4 9808 • E4 9810
		Rodzaj lampy
		• P21W • R5W
		Rodzaj mocowania
		do mocowania poziomo
	Ruch lewo-/prawostronny	
	dla ruchu prawostronnego	
	Specyfikacje asortymentowa	
	oprawa	
	Strona zabudowy	
	z lewej	
	Szerokość [mm]	
	464	
	Wysokość [mm]	
	130	
	Części zamienne	
	 1 x 9EL 152 889-001 Szkło reflektora, lampa tylna zespolona	
	Osprzęt	
	 3 x 8GA 002 071-121 Żarówka	
	 3 x 8GA 002 071-241 Żarówka	
	 4 x 8GA 002 073-121 Żarówka	
	 4 x 8GA 002 073-241 Żarówka	

Oświetlenie - Lampa tylna zespolona

Nr art.	Jp.	Opis
2VP 008 204-121	1	Lampa tylna zespolona
		artykuł uzupełniający / informacja uzupełniająca
		Funkcja lampy
		z uchwytem żarówki
		<ul style="list-style-type: none"> • ze światłem cofania • z oświetleniem z tyłu pojazdu • z tylnymi światłami pozycyjnymi • ze światłem obrysowym • ze światłem obrysowym • z kierunkowskazem • ze światłem STOP
		Kolor obudowy
		czarny
		Napięcie znamionowe
		12
		Oznaczenie kontrolne
		<ul style="list-style-type: none"> • E4 3178 • E4 4060 • E4 9808 • E4 9810
		Rodzaj lampy
		<ul style="list-style-type: none"> • P21W • R5W
		Rodzaj mocowania
		do mocowania poziomo
		Ruch lewo-/prawostronny
		dla ruchu prawostronnego
		Specyfikacje asortymentowa
		oprawa
		Strona zabudowy
		z prawej
		Szerokość [mm]
		464
		Wysokość [mm]
		130
		
		Części zamienne
		 1 x 9EL 152 889-001 Szkło reflektora, lampa tylna zespolona
		Osprzęt
		 2 x 8GA 002 071-121 Żarówka
		 2 x 8GA 002 071-241 Żarówka
		 3 x 8GA 002 073-121 Żarówka
		 3 x 8GA 002 073-241 Żarówka





















Oświetlenie - Lampa tylna zespolona

Nr art.	Jp.	Opis																		
 <p data-bbox="626 363 800 387">2VP 354 042-011</p>	1	<p data-bbox="878 363 1107 387">Lampa tylna zespolona</p> <table border="1" data-bbox="878 404 1517 886"> <tr> <td data-bbox="878 404 1246 459">artykuł uzupełniający / informacja uzupełniająca</td> <td data-bbox="1246 404 1517 459">z uchwytem żarówki</td> </tr> <tr> <td data-bbox="878 459 1246 515">artykuł uzupełniający / informacja uzupełniająca 2</td> <td data-bbox="1246 459 1517 515">bez żarówek</td> </tr> <tr> <td data-bbox="878 515 1246 748">Funkcja lampy</td> <td data-bbox="1246 515 1517 748"> <ul style="list-style-type: none"> • ze światłem cofania • z oświetleniem z tyłu pojazdu • z tylnymi światłami pozycyjnymi • z kierunkowskazem • ze światłem STOP • z tylnym światłem przeciwmgłowym </td> </tr> <tr> <td data-bbox="878 748 1246 780">Napięcie znamionowe</td> <td data-bbox="1246 748 1517 780">12</td> </tr> <tr> <td data-bbox="878 780 1246 862">Rodzaj lampy</td> <td data-bbox="1246 780 1517 862"> <ul style="list-style-type: none"> • P21W • PY21W • P21/4W </td> </tr> <tr> <td data-bbox="878 862 1246 886">Strona zabudowy</td> <td data-bbox="1246 862 1517 886">z lewej</td> </tr> </table> <p data-bbox="878 900 965 924">Osprzęt</p> <table border="1" data-bbox="878 934 1517 1182"> <tr> <td data-bbox="878 934 965 1013">  </td> <td data-bbox="965 934 1517 1013">2 x 8GA 002 073-121 Żarówka</td> </tr> <tr> <td data-bbox="878 1013 965 1093">  </td> <td data-bbox="965 1013 1517 1093">1 x 8GA 006 841-121 Żarówka, lampa kierunkowskazu</td> </tr> <tr> <td data-bbox="878 1093 965 1172">  </td> <td data-bbox="965 1093 1517 1172">1 x 8GD 004 772-121 Żarówka</td> </tr> </table>	artykuł uzupełniający / informacja uzupełniająca	z uchwytem żarówki	artykuł uzupełniający / informacja uzupełniająca 2	bez żarówek	Funkcja lampy	<ul style="list-style-type: none"> • ze światłem cofania • z oświetleniem z tyłu pojazdu • z tylnymi światłami pozycyjnymi • z kierunkowskazem • ze światłem STOP • z tylnym światłem przeciwmgłowym 	Napięcie znamionowe	12	Rodzaj lampy	<ul style="list-style-type: none"> • P21W • PY21W • P21/4W 	Strona zabudowy	z lewej		2 x 8GA 002 073-121 Żarówka		1 x 8GA 006 841-121 Żarówka, lampa kierunkowskazu		1 x 8GD 004 772-121 Żarówka
artykuł uzupełniający / informacja uzupełniająca	z uchwytem żarówki																			
artykuł uzupełniający / informacja uzupełniająca 2	bez żarówek																			
Funkcja lampy	<ul style="list-style-type: none"> • ze światłem cofania • z oświetleniem z tyłu pojazdu • z tylnymi światłami pozycyjnymi • z kierunkowskazem • ze światłem STOP • z tylnym światłem przeciwmgłowym 																			
Napięcie znamionowe	12																			
Rodzaj lampy	<ul style="list-style-type: none"> • P21W • PY21W • P21/4W 																			
Strona zabudowy	z lewej																			
	2 x 8GA 002 073-121 Żarówka																			
	1 x 8GA 006 841-121 Żarówka, lampa kierunkowskazu																			
	1 x 8GD 004 772-121 Żarówka																			
 <p data-bbox="626 1218 800 1242">2VP 354 042-021</p>	1	<p data-bbox="878 1218 1107 1242">Lampa tylna zespolona</p> <table border="1" data-bbox="878 1259 1517 1740"> <tr> <td data-bbox="878 1259 1246 1314">artykuł uzupełniający / informacja uzupełniająca</td> <td data-bbox="1246 1259 1517 1314">z uchwytem żarówki</td> </tr> <tr> <td data-bbox="878 1314 1246 1370">artykuł uzupełniający / informacja uzupełniająca 2</td> <td data-bbox="1246 1314 1517 1370">bez żarówek</td> </tr> <tr> <td data-bbox="878 1370 1246 1603">Funkcja lampy</td> <td data-bbox="1246 1370 1517 1603"> <ul style="list-style-type: none"> • ze światłem cofania • z oświetleniem z tyłu pojazdu • z tylnymi światłami pozycyjnymi • z kierunkowskazem • ze światłem STOP • z tylnym światłem przeciwmgłowym </td> </tr> <tr> <td data-bbox="878 1603 1246 1635">Napięcie znamionowe</td> <td data-bbox="1246 1603 1517 1635">12</td> </tr> <tr> <td data-bbox="878 1635 1246 1716">Rodzaj lampy</td> <td data-bbox="1246 1635 1517 1716"> <ul style="list-style-type: none"> • P21W • PY21W • P21/4W </td> </tr> <tr> <td data-bbox="878 1716 1246 1740">Strona zabudowy</td> <td data-bbox="1246 1716 1517 1740">z prawej</td> </tr> </table> <p data-bbox="878 1755 965 1779">Osprzęt</p> <table border="1" data-bbox="878 1789 1517 2037"> <tr> <td data-bbox="878 1789 965 1868">  </td> <td data-bbox="965 1789 1517 1868">2 x 8GA 002 073-121 Żarówka</td> </tr> <tr> <td data-bbox="878 1868 965 1948">  </td> <td data-bbox="965 1868 1517 1948">1 x 8GA 006 841-121 Żarówka, lampa kierunkowskazu</td> </tr> <tr> <td data-bbox="878 1948 965 2027">  </td> <td data-bbox="965 1948 1517 2027">1 x 8GD 004 772-121 Żarówka</td> </tr> </table>	artykuł uzupełniający / informacja uzupełniająca	z uchwytem żarówki	artykuł uzupełniający / informacja uzupełniająca 2	bez żarówek	Funkcja lampy	<ul style="list-style-type: none"> • ze światłem cofania • z oświetleniem z tyłu pojazdu • z tylnymi światłami pozycyjnymi • z kierunkowskazem • ze światłem STOP • z tylnym światłem przeciwmgłowym 	Napięcie znamionowe	12	Rodzaj lampy	<ul style="list-style-type: none"> • P21W • PY21W • P21/4W 	Strona zabudowy	z prawej		2 x 8GA 002 073-121 Żarówka		1 x 8GA 006 841-121 Żarówka, lampa kierunkowskazu		1 x 8GD 004 772-121 Żarówka
artykuł uzupełniający / informacja uzupełniająca	z uchwytem żarówki																			
artykuł uzupełniający / informacja uzupełniająca 2	bez żarówek																			
Funkcja lampy	<ul style="list-style-type: none"> • ze światłem cofania • z oświetleniem z tyłu pojazdu • z tylnymi światłami pozycyjnymi • z kierunkowskazem • ze światłem STOP • z tylnym światłem przeciwmgłowym 																			
Napięcie znamionowe	12																			
Rodzaj lampy	<ul style="list-style-type: none"> • P21W • PY21W • P21/4W 																			
Strona zabudowy	z prawej																			
	2 x 8GA 002 073-121 Żarówka																			
	1 x 8GA 006 841-121 Żarówka, lampa kierunkowskazu																			
	1 x 8GD 004 772-121 Żarówka																			





















Oświetlenie - Lampa tylna zespolona

Nr art.	Jp.	Opis																		
2VP 354 043-011	1	<p>Lampa tylna zespolona</p> <table border="1"> <tr> <td>artykuł uzupełniający / informacja uzupełniająca</td> <td>z uchwytem żarówki</td> </tr> <tr> <td>artykuł uzupełniający / informacja uzupełniająca 2</td> <td>bez żarówek</td> </tr> <tr> <td>Funkcja lampy</td> <td> <ul style="list-style-type: none"> • ze światłem cofania • z oświetleniem z tyłu pojazdu • z tylnymi światłami pozycyjnymi • z kierunkowskazem • ze światłem STOP • z tylnym światłem przeciwmgłowym </td> </tr> <tr> <td>Napięcie znamionowe</td> <td>12</td> </tr> <tr> <td>Rodzaj lampy</td> <td> <ul style="list-style-type: none"> • P21W • PY21W • P21/4W </td> </tr> <tr> <td>Strona zabudowy</td> <td>z lewej</td> </tr> </table> <p>Osprzęt</p> <table border="1"> <tr> <td></td> <td>2 x 8GA 002 073-121 Żarówka</td> </tr> <tr> <td></td> <td>1 x 8GA 006 841-121 Żarówka, lampa kierunkowskazu</td> </tr> <tr> <td></td> <td>1 x 8GD 004 772-121 Żarówka</td> </tr> </table>	artykuł uzupełniający / informacja uzupełniająca	z uchwytem żarówki	artykuł uzupełniający / informacja uzupełniająca 2	bez żarówek	Funkcja lampy	<ul style="list-style-type: none"> • ze światłem cofania • z oświetleniem z tyłu pojazdu • z tylnymi światłami pozycyjnymi • z kierunkowskazem • ze światłem STOP • z tylnym światłem przeciwmgłowym 	Napięcie znamionowe	12	Rodzaj lampy	<ul style="list-style-type: none"> • P21W • PY21W • P21/4W 	Strona zabudowy	z lewej		2 x 8GA 002 073-121 Żarówka		1 x 8GA 006 841-121 Żarówka, lampa kierunkowskazu		1 x 8GD 004 772-121 Żarówka
artykuł uzupełniający / informacja uzupełniająca	z uchwytem żarówki																			
artykuł uzupełniający / informacja uzupełniająca 2	bez żarówek																			
Funkcja lampy	<ul style="list-style-type: none"> • ze światłem cofania • z oświetleniem z tyłu pojazdu • z tylnymi światłami pozycyjnymi • z kierunkowskazem • ze światłem STOP • z tylnym światłem przeciwmgłowym 																			
Napięcie znamionowe	12																			
Rodzaj lampy	<ul style="list-style-type: none"> • P21W • PY21W • P21/4W 																			
Strona zabudowy	z lewej																			
	2 x 8GA 002 073-121 Żarówka																			
	1 x 8GA 006 841-121 Żarówka, lampa kierunkowskazu																			
	1 x 8GD 004 772-121 Żarówka																			
2VP 354 043-021	1	<p>Lampa tylna zespolona</p> <table border="1"> <tr> <td>artykuł uzupełniający / informacja uzupełniająca</td> <td>z uchwytem żarówki</td> </tr> <tr> <td>artykuł uzupełniający / informacja uzupełniająca 2</td> <td>bez żarówek</td> </tr> <tr> <td>Funkcja lampy</td> <td> <ul style="list-style-type: none"> • ze światłem cofania • z oświetleniem z tyłu pojazdu • z tylnymi światłami pozycyjnymi • z kierunkowskazem • ze światłem STOP • z tylnym światłem przeciwmgłowym </td> </tr> <tr> <td>Napięcie znamionowe</td> <td>12</td> </tr> <tr> <td>Rodzaj lampy</td> <td> <ul style="list-style-type: none"> • P21W • PY21W • P21/4W </td> </tr> <tr> <td>Strona zabudowy</td> <td>z prawej</td> </tr> </table> <p>Osprzęt</p> <table border="1"> <tr> <td></td> <td>2 x 8GA 002 073-121 Żarówka</td> </tr> <tr> <td></td> <td>1 x 8GA 006 841-121 Żarówka, lampa kierunkowskazu</td> </tr> <tr> <td></td> <td>1 x 8GD 004 772-121 Żarówka</td> </tr> </table>	artykuł uzupełniający / informacja uzupełniająca	z uchwytem żarówki	artykuł uzupełniający / informacja uzupełniająca 2	bez żarówek	Funkcja lampy	<ul style="list-style-type: none"> • ze światłem cofania • z oświetleniem z tyłu pojazdu • z tylnymi światłami pozycyjnymi • z kierunkowskazem • ze światłem STOP • z tylnym światłem przeciwmgłowym 	Napięcie znamionowe	12	Rodzaj lampy	<ul style="list-style-type: none"> • P21W • PY21W • P21/4W 	Strona zabudowy	z prawej		2 x 8GA 002 073-121 Żarówka		1 x 8GA 006 841-121 Żarówka, lampa kierunkowskazu		1 x 8GD 004 772-121 Żarówka
artykuł uzupełniający / informacja uzupełniająca	z uchwytem żarówki																			
artykuł uzupełniający / informacja uzupełniająca 2	bez żarówek																			
Funkcja lampy	<ul style="list-style-type: none"> • ze światłem cofania • z oświetleniem z tyłu pojazdu • z tylnymi światłami pozycyjnymi • z kierunkowskazem • ze światłem STOP • z tylnym światłem przeciwmgłowym 																			
Napięcie znamionowe	12																			
Rodzaj lampy	<ul style="list-style-type: none"> • P21W • PY21W • P21/4W 																			
Strona zabudowy	z prawej																			
	2 x 8GA 002 073-121 Żarówka																			
	1 x 8GA 006 841-121 Żarówka, lampa kierunkowskazu																			
	1 x 8GD 004 772-121 Żarówka																			



Oświetlenie - Lampa tylna zespolona

Nr art.	Jp.	Opis																		
 <p>2VP 354 999-011</p>	1	<p>Lampa tylna zespolona</p> <table border="1"> <tr> <td>artykuł uzupełniający / informacja uzupełniająca</td> <td>z uchwytem żarówki</td> </tr> <tr> <td>artykuł uzupełniający / informacja uzupełniająca 2</td> <td>bez żarówek</td> </tr> <tr> <td>Funkcja lampy</td> <td> <ul style="list-style-type: none"> • ze światłem cofania • z oświetleniem z tyłu pojazdu • z tylnymi światłami pozycyjnymi • z kierunkowskazem • ze światłem STOP • z tylnym światłem przeciwmgłowym </td> </tr> <tr> <td>Napięcie znamionowe</td> <td>12</td> </tr> <tr> <td>Rodzaj lampy</td> <td> <ul style="list-style-type: none"> • P21W • PY21W • P21/4W </td> </tr> <tr> <td>Strona zabudowy</td> <td>z lewej</td> </tr> </table> <p>Osprzęt</p> <table border="1"> <tr> <td></td> <td>2 x 8GA 002 073-121 Żarówka</td> </tr> <tr> <td></td> <td>1 x 8GA 006 841-121 Żarówka, lampa kierunkowskazu</td> </tr> <tr> <td></td> <td>1 x 8GD 004 772-121 Żarówka</td> </tr> </table>	artykuł uzupełniający / informacja uzupełniająca	z uchwytem żarówki	artykuł uzupełniający / informacja uzupełniająca 2	bez żarówek	Funkcja lampy	<ul style="list-style-type: none"> • ze światłem cofania • z oświetleniem z tyłu pojazdu • z tylnymi światłami pozycyjnymi • z kierunkowskazem • ze światłem STOP • z tylnym światłem przeciwmgłowym 	Napięcie znamionowe	12	Rodzaj lampy	<ul style="list-style-type: none"> • P21W • PY21W • P21/4W 	Strona zabudowy	z lewej		2 x 8GA 002 073-121 Żarówka		1 x 8GA 006 841-121 Żarówka, lampa kierunkowskazu		1 x 8GD 004 772-121 Żarówka
artykuł uzupełniający / informacja uzupełniająca	z uchwytem żarówki																			
artykuł uzupełniający / informacja uzupełniająca 2	bez żarówek																			
Funkcja lampy	<ul style="list-style-type: none"> • ze światłem cofania • z oświetleniem z tyłu pojazdu • z tylnymi światłami pozycyjnymi • z kierunkowskazem • ze światłem STOP • z tylnym światłem przeciwmgłowym 																			
Napięcie znamionowe	12																			
Rodzaj lampy	<ul style="list-style-type: none"> • P21W • PY21W • P21/4W 																			
Strona zabudowy	z lewej																			
	2 x 8GA 002 073-121 Żarówka																			
	1 x 8GA 006 841-121 Żarówka, lampa kierunkowskazu																			
	1 x 8GD 004 772-121 Żarówka																			
 <p>2VP 354 999-021</p>	1	<p>Lampa tylna zespolona</p> <table border="1"> <tr> <td>artykuł uzupełniający / informacja uzupełniająca</td> <td>z uchwytem żarówki</td> </tr> <tr> <td>artykuł uzupełniający / informacja uzupełniająca 2</td> <td>bez żarówek</td> </tr> <tr> <td>Funkcja lampy</td> <td> <ul style="list-style-type: none"> • ze światłem cofania • z oświetleniem z tyłu pojazdu • z tylnymi światłami pozycyjnymi • z kierunkowskazem • ze światłem STOP • z tylnym światłem przeciwmgłowym </td> </tr> <tr> <td>Napięcie znamionowe</td> <td>12</td> </tr> <tr> <td>Rodzaj lampy</td> <td> <ul style="list-style-type: none"> • P21W • PY21W • P21/4W </td> </tr> <tr> <td>Strona zabudowy</td> <td>z prawej</td> </tr> </table> <p>Osprzęt</p> <table border="1"> <tr> <td></td> <td>2 x 8GA 002 073-121 Żarówka</td> </tr> <tr> <td></td> <td>1 x 8GA 006 841-121 Żarówka, lampa kierunkowskazu</td> </tr> <tr> <td></td> <td>1 x 8GD 004 772-121 Żarówka</td> </tr> </table>	artykuł uzupełniający / informacja uzupełniająca	z uchwytem żarówki	artykuł uzupełniający / informacja uzupełniająca 2	bez żarówek	Funkcja lampy	<ul style="list-style-type: none"> • ze światłem cofania • z oświetleniem z tyłu pojazdu • z tylnymi światłami pozycyjnymi • z kierunkowskazem • ze światłem STOP • z tylnym światłem przeciwmgłowym 	Napięcie znamionowe	12	Rodzaj lampy	<ul style="list-style-type: none"> • P21W • PY21W • P21/4W 	Strona zabudowy	z prawej		2 x 8GA 002 073-121 Żarówka		1 x 8GA 006 841-121 Żarówka, lampa kierunkowskazu		1 x 8GD 004 772-121 Żarówka
artykuł uzupełniający / informacja uzupełniająca	z uchwytem żarówki																			
artykuł uzupełniający / informacja uzupełniająca 2	bez żarówek																			
Funkcja lampy	<ul style="list-style-type: none"> • ze światłem cofania • z oświetleniem z tyłu pojazdu • z tylnymi światłami pozycyjnymi • z kierunkowskazem • ze światłem STOP • z tylnym światłem przeciwmgłowym 																			
Napięcie znamionowe	12																			
Rodzaj lampy	<ul style="list-style-type: none"> • P21W • PY21W • P21/4W 																			
Strona zabudowy	z prawej																			
	2 x 8GA 002 073-121 Żarówka																			
	1 x 8GA 006 841-121 Żarówka, lampa kierunkowskazu																			
	1 x 8GD 004 772-121 Żarówka																			



Oświetlenie - Lampa tylna zespolona

Nr art.	Jp.	Opis																		
 <p data-bbox="626 363 800 387">2VP 354 999-031</p>	1	<p data-bbox="887 363 1107 387">Lampa tylna zespolona</p> <table border="1" data-bbox="887 404 1512 886"> <tr> <td data-bbox="887 404 1246 459">artykuł uzupełniający / informacja uzupełniająca</td> <td data-bbox="1246 404 1512 459">z uchwytem żarówki</td> </tr> <tr> <td data-bbox="887 459 1246 515">artykuł uzupełniający / informacja uzupełniająca 2</td> <td data-bbox="1246 459 1512 515">bez żarówek</td> </tr> <tr> <td data-bbox="887 515 1246 748">Funkcja lampy</td> <td data-bbox="1246 515 1512 748"> <ul style="list-style-type: none"> • ze światłem cofania • z oświetleniem z tyłu pojazdu • z tylnymi światłami pozycyjnymi • z kierunkowskazem • ze światłem STOP • z tylnym światłem przeciwmgłowym </td> </tr> <tr> <td data-bbox="887 748 1246 780">Napięcie znamionowe</td> <td data-bbox="1246 748 1512 780">12</td> </tr> <tr> <td data-bbox="887 780 1246 862">Rodzaj lampy</td> <td data-bbox="1246 780 1512 862"> <ul style="list-style-type: none"> • P21W • PY21W • P21/4W </td> </tr> <tr> <td data-bbox="887 862 1246 886">Strona zabudowy</td> <td data-bbox="1246 862 1512 886">z lewej</td> </tr> </table> <p data-bbox="887 900 968 924">Osprzęt</p> <table border="1" data-bbox="887 934 1512 1182"> <tr> <td data-bbox="887 934 968 1013">  </td> <td data-bbox="968 934 1512 1013">2 x 8GA 002 073-121 Żarówka</td> </tr> <tr> <td data-bbox="887 1013 968 1093">  </td> <td data-bbox="968 1013 1512 1093">1 x 8GA 006 841-121 Żarówka, lampa kierunkowskazu</td> </tr> <tr> <td data-bbox="887 1093 968 1182">  </td> <td data-bbox="968 1093 1512 1182">1 x 8GD 004 772-121 Żarówka</td> </tr> </table>	artykuł uzupełniający / informacja uzupełniająca	z uchwytem żarówki	artykuł uzupełniający / informacja uzupełniająca 2	bez żarówek	Funkcja lampy	<ul style="list-style-type: none"> • ze światłem cofania • z oświetleniem z tyłu pojazdu • z tylnymi światłami pozycyjnymi • z kierunkowskazem • ze światłem STOP • z tylnym światłem przeciwmgłowym 	Napięcie znamionowe	12	Rodzaj lampy	<ul style="list-style-type: none"> • P21W • PY21W • P21/4W 	Strona zabudowy	z lewej		2 x 8GA 002 073-121 Żarówka		1 x 8GA 006 841-121 Żarówka, lampa kierunkowskazu		1 x 8GD 004 772-121 Żarówka
artykuł uzupełniający / informacja uzupełniająca	z uchwytem żarówki																			
artykuł uzupełniający / informacja uzupełniająca 2	bez żarówek																			
Funkcja lampy	<ul style="list-style-type: none"> • ze światłem cofania • z oświetleniem z tyłu pojazdu • z tylnymi światłami pozycyjnymi • z kierunkowskazem • ze światłem STOP • z tylnym światłem przeciwmgłowym 																			
Napięcie znamionowe	12																			
Rodzaj lampy	<ul style="list-style-type: none"> • P21W • PY21W • P21/4W 																			
Strona zabudowy	z lewej																			
	2 x 8GA 002 073-121 Żarówka																			
	1 x 8GA 006 841-121 Żarówka, lampa kierunkowskazu																			
	1 x 8GD 004 772-121 Żarówka																			
 <p data-bbox="626 1218 800 1242">2VP 354 999-041</p>	1	<p data-bbox="887 1218 1107 1242">Lampa tylna zespolona</p> <table border="1" data-bbox="887 1259 1512 1740"> <tr> <td data-bbox="887 1259 1246 1314">artykuł uzupełniający / informacja uzupełniająca</td> <td data-bbox="1246 1259 1512 1314">z uchwytem żarówki</td> </tr> <tr> <td data-bbox="887 1314 1246 1370">artykuł uzupełniający / informacja uzupełniająca 2</td> <td data-bbox="1246 1314 1512 1370">bez żarówek</td> </tr> <tr> <td data-bbox="887 1370 1246 1603">Funkcja lampy</td> <td data-bbox="1246 1370 1512 1603"> <ul style="list-style-type: none"> • ze światłem cofania • z oświetleniem z tyłu pojazdu • z tylnymi światłami pozycyjnymi • z kierunkowskazem • ze światłem STOP • z tylnym światłem przeciwmgłowym </td> </tr> <tr> <td data-bbox="887 1603 1246 1635">Napięcie znamionowe</td> <td data-bbox="1246 1603 1512 1635">12</td> </tr> <tr> <td data-bbox="887 1635 1246 1716">Rodzaj lampy</td> <td data-bbox="1246 1635 1512 1716"> <ul style="list-style-type: none"> • P21W • PY21W • P21/4W </td> </tr> <tr> <td data-bbox="887 1716 1246 1740">Strona zabudowy</td> <td data-bbox="1246 1716 1512 1740">z prawej</td> </tr> </table> <p data-bbox="887 1755 968 1779">Osprzęt</p> <table border="1" data-bbox="887 1789 1512 2037"> <tr> <td data-bbox="887 1789 968 1868">  </td> <td data-bbox="968 1789 1512 1868">2 x 8GA 002 073-121 Żarówka</td> </tr> <tr> <td data-bbox="887 1868 968 1948">  </td> <td data-bbox="968 1868 1512 1948">1 x 8GA 006 841-121 Żarówka, lampa kierunkowskazu</td> </tr> <tr> <td data-bbox="887 1948 968 2037">  </td> <td data-bbox="968 1948 1512 2037">1 x 8GD 004 772-121 Żarówka</td> </tr> </table>	artykuł uzupełniający / informacja uzupełniająca	z uchwytem żarówki	artykuł uzupełniający / informacja uzupełniająca 2	bez żarówek	Funkcja lampy	<ul style="list-style-type: none"> • ze światłem cofania • z oświetleniem z tyłu pojazdu • z tylnymi światłami pozycyjnymi • z kierunkowskazem • ze światłem STOP • z tylnym światłem przeciwmgłowym 	Napięcie znamionowe	12	Rodzaj lampy	<ul style="list-style-type: none"> • P21W • PY21W • P21/4W 	Strona zabudowy	z prawej		2 x 8GA 002 073-121 Żarówka		1 x 8GA 006 841-121 Żarówka, lampa kierunkowskazu		1 x 8GD 004 772-121 Żarówka
artykuł uzupełniający / informacja uzupełniająca	z uchwytem żarówki																			
artykuł uzupełniający / informacja uzupełniająca 2	bez żarówek																			
Funkcja lampy	<ul style="list-style-type: none"> • ze światłem cofania • z oświetleniem z tyłu pojazdu • z tylnymi światłami pozycyjnymi • z kierunkowskazem • ze światłem STOP • z tylnym światłem przeciwmgłowym 																			
Napięcie znamionowe	12																			
Rodzaj lampy	<ul style="list-style-type: none"> • P21W • PY21W • P21/4W 																			
Strona zabudowy	z prawej																			
	2 x 8GA 002 073-121 Żarówka																			
	1 x 8GA 006 841-121 Żarówka, lampa kierunkowskazu																			
	1 x 8GD 004 772-121 Żarówka																			

Oświetlenie - Lampa tylna zespolona

Nr art.	Jp.	Opis										
 <p data-bbox="626 363 817 387">9EL 113 065-001</p>	1	<p data-bbox="878 363 1517 399">Lampa tylna zespolona</p> <table border="1" data-bbox="878 399 1517 869"> <tr> <td data-bbox="878 399 1251 459">artykuł uzupełniający / informacja uzupełniająca</td> <td data-bbox="1251 399 1517 459">bez mocowania lampy</td> </tr> <tr> <td data-bbox="878 459 1251 640">Funkcja lampy</td> <td data-bbox="1251 459 1517 640"> <ul style="list-style-type: none"> • ze światłem cofania • z oświetleniem z tyłu pojazdu • z tylnymi światłami pozycyjnymi • z kierunkowskazem • ze światłem STOP </td> </tr> <tr> <td data-bbox="878 640 1251 724">Oznaczenie kontrolne</td> <td data-bbox="1251 640 1517 724"> <ul style="list-style-type: none"> • E1 2318 • E1 43346 • E4 2318 </td> </tr> <tr> <td data-bbox="878 724 1251 785">Rodzaj lampy</td> <td data-bbox="1251 724 1517 785"> <ul style="list-style-type: none"> • P21W • P21/5W </td> </tr> <tr> <td data-bbox="878 785 1251 869">Strona zabudowy</td> <td data-bbox="1251 785 1517 869"> <ul style="list-style-type: none"> • z lewej • z prawej </td> </tr> </table>	artykuł uzupełniający / informacja uzupełniająca	bez mocowania lampy	Funkcja lampy	<ul style="list-style-type: none"> • ze światłem cofania • z oświetleniem z tyłu pojazdu • z tylnymi światłami pozycyjnymi • z kierunkowskazem • ze światłem STOP 	Oznaczenie kontrolne	<ul style="list-style-type: none"> • E1 2318 • E1 43346 • E4 2318 	Rodzaj lampy	<ul style="list-style-type: none"> • P21W • P21/5W 	Strona zabudowy	<ul style="list-style-type: none"> • z lewej • z prawej
artykuł uzupełniający / informacja uzupełniająca	bez mocowania lampy											
Funkcja lampy	<ul style="list-style-type: none"> • ze światłem cofania • z oświetleniem z tyłu pojazdu • z tylnymi światłami pozycyjnymi • z kierunkowskazem • ze światłem STOP 											
Oznaczenie kontrolne	<ul style="list-style-type: none"> • E1 2318 • E1 43346 • E4 2318 											
Rodzaj lampy	<ul style="list-style-type: none"> • P21W • P21/5W 											
Strona zabudowy	<ul style="list-style-type: none"> • z lewej • z prawej 											
 <p data-bbox="626 869 817 893">9EL 122 149-011</p>	1	<p data-bbox="878 869 1517 905">Lampa tylna zespolona</p> <table border="1" data-bbox="878 905 1517 1302"> <tr> <td data-bbox="878 905 1251 965">artykuł uzupełniający / informacja uzupełniająca</td> <td data-bbox="1251 905 1517 965">bez mocowania lampy</td> </tr> <tr> <td data-bbox="878 965 1251 1146">Funkcja lampy</td> <td data-bbox="1251 965 1517 1146"> <ul style="list-style-type: none"> • ze światłem cofania • z tylnymi światłami pozycyjnymi • z kierunkowskazem • ze światłem STOP • z tylnym światłem przeciwmgłowym </td> </tr> <tr> <td data-bbox="878 1146 1251 1182">Oznaczenie kontrolne</td> <td data-bbox="1251 1146 1517 1182">E1 53300</td> </tr> <tr> <td data-bbox="878 1182 1251 1242">Rodzaj lampy</td> <td data-bbox="1251 1182 1517 1242"> <ul style="list-style-type: none"> • P21W • R10W </td> </tr> <tr> <td data-bbox="878 1242 1251 1302">Strona zabudowy</td> <td data-bbox="1251 1242 1517 1302">z lewej</td> </tr> </table>	artykuł uzupełniający / informacja uzupełniająca	bez mocowania lampy	Funkcja lampy	<ul style="list-style-type: none"> • ze światłem cofania • z tylnymi światłami pozycyjnymi • z kierunkowskazem • ze światłem STOP • z tylnym światłem przeciwmgłowym 	Oznaczenie kontrolne	E1 53300	Rodzaj lampy	<ul style="list-style-type: none"> • P21W • R10W 	Strona zabudowy	z lewej
artykuł uzupełniający / informacja uzupełniająca	bez mocowania lampy											
Funkcja lampy	<ul style="list-style-type: none"> • ze światłem cofania • z tylnymi światłami pozycyjnymi • z kierunkowskazem • ze światłem STOP • z tylnym światłem przeciwmgłowym 											
Oznaczenie kontrolne	E1 53300											
Rodzaj lampy	<ul style="list-style-type: none"> • P21W • R10W 											
Strona zabudowy	z lewej											
 <p data-bbox="626 1302 817 1326">9EL 122 150-011</p>	1	<p data-bbox="878 1302 1517 1338">Lampa tylna zespolona</p> <table border="1" data-bbox="878 1338 1517 1724"> <tr> <td data-bbox="878 1338 1251 1399">artykuł uzupełniający / informacja uzupełniająca</td> <td data-bbox="1251 1338 1517 1399">bez mocowania lampy</td> </tr> <tr> <td data-bbox="878 1399 1251 1579">Funkcja lampy</td> <td data-bbox="1251 1399 1517 1579"> <ul style="list-style-type: none"> • ze światłem cofania • z tylnymi światłami pozycyjnymi • z kierunkowskazem • ze światłem STOP • z tylnym światłem przeciwmgłowym </td> </tr> <tr> <td data-bbox="878 1579 1251 1615">Oznaczenie kontrolne</td> <td data-bbox="1251 1579 1517 1615">E1 53300</td> </tr> <tr> <td data-bbox="878 1615 1251 1675">Rodzaj lampy</td> <td data-bbox="1251 1615 1517 1675"> <ul style="list-style-type: none"> • P21W • R10W </td> </tr> <tr> <td data-bbox="878 1675 1251 1724">Strona zabudowy</td> <td data-bbox="1251 1675 1517 1724">z prawej</td> </tr> </table>	artykuł uzupełniający / informacja uzupełniająca	bez mocowania lampy	Funkcja lampy	<ul style="list-style-type: none"> • ze światłem cofania • z tylnymi światłami pozycyjnymi • z kierunkowskazem • ze światłem STOP • z tylnym światłem przeciwmgłowym 	Oznaczenie kontrolne	E1 53300	Rodzaj lampy	<ul style="list-style-type: none"> • P21W • R10W 	Strona zabudowy	z prawej
artykuł uzupełniający / informacja uzupełniająca	bez mocowania lampy											
Funkcja lampy	<ul style="list-style-type: none"> • ze światłem cofania • z tylnymi światłami pozycyjnymi • z kierunkowskazem • ze światłem STOP • z tylnym światłem przeciwmgłowym 											
Oznaczenie kontrolne	E1 53300											
Rodzaj lampy	<ul style="list-style-type: none"> • P21W • R10W 											
Strona zabudowy	z prawej											

Oświetlenie - Lampa tylna zespolona

Nr art.	Jp.	Opis																
<p data-bbox="626 363 795 387">9EL 146 371-001</p> 	<p data-bbox="835 363 852 387">1</p>	<p data-bbox="887 363 1107 387">Lampa tylna zespolona</p> <table border="1" data-bbox="887 404 1512 893"> <tr> <td data-bbox="887 404 1246 459">artykuł uzupełniający / informacja uzupełniająca</td> <td data-bbox="1246 404 1512 459">bez mocowania lampy</td> </tr> <tr> <td data-bbox="887 459 1246 515">dodatkowo potrzebny artykuł (numer artykułu)</td> <td data-bbox="1246 459 1512 515">9EL 146 373-001</td> </tr> <tr> <td data-bbox="887 515 1246 700">Funkcja lampy</td> <td data-bbox="1246 515 1512 700"> <ul style="list-style-type: none"> • ze światłem cofania • z oświetleniem z tyłu pojazdu • z tylnymi światłami pozycyjnymi • z kierunkowskazem • ze światłem STOP </td> </tr> <tr> <td data-bbox="887 700 1246 756">Kolor szkła reflektora</td> <td data-bbox="1246 700 1512 756"> <ul style="list-style-type: none"> • żółty • czerwony </td> </tr> <tr> <td data-bbox="887 756 1246 780">Oznaczenie kontrolne</td> <td data-bbox="1246 756 1512 780">E1 63250</td> </tr> <tr> <td data-bbox="887 780 1246 835">Rodzaj lampy</td> <td data-bbox="1246 780 1512 835"> <ul style="list-style-type: none"> • P21W • P21/5W </td> </tr> <tr> <td data-bbox="887 835 1246 859">Sekcja</td> <td data-bbox="1246 835 1512 859">część zewnętrzna</td> </tr> <tr> <td data-bbox="887 859 1246 893">Strona zabudowy</td> <td data-bbox="1246 859 1512 893">z lewej</td> </tr> </table>	artykuł uzupełniający / informacja uzupełniająca	bez mocowania lampy	dodatkowo potrzebny artykuł (numer artykułu)	9EL 146 373-001	Funkcja lampy	<ul style="list-style-type: none"> • ze światłem cofania • z oświetleniem z tyłu pojazdu • z tylnymi światłami pozycyjnymi • z kierunkowskazem • ze światłem STOP 	Kolor szkła reflektora	<ul style="list-style-type: none"> • żółty • czerwony 	Oznaczenie kontrolne	E1 63250	Rodzaj lampy	<ul style="list-style-type: none"> • P21W • P21/5W 	Sekcja	część zewnętrzna	Strona zabudowy	z lewej
artykuł uzupełniający / informacja uzupełniająca	bez mocowania lampy																	
dodatkowo potrzebny artykuł (numer artykułu)	9EL 146 373-001																	
Funkcja lampy	<ul style="list-style-type: none"> • ze światłem cofania • z oświetleniem z tyłu pojazdu • z tylnymi światłami pozycyjnymi • z kierunkowskazem • ze światłem STOP 																	
Kolor szkła reflektora	<ul style="list-style-type: none"> • żółty • czerwony 																	
Oznaczenie kontrolne	E1 63250																	
Rodzaj lampy	<ul style="list-style-type: none"> • P21W • P21/5W 																	
Sekcja	część zewnętrzna																	
Strona zabudowy	z lewej																	
<p data-bbox="626 929 795 953">9EL 146 372-001</p> 	<p data-bbox="835 929 852 953">1</p>	<p data-bbox="887 929 1107 953">Lampa tylna zespolona</p> <table border="1" data-bbox="887 970 1512 1459"> <tr> <td data-bbox="887 970 1246 1025">artykuł uzupełniający / informacja uzupełniająca</td> <td data-bbox="1246 970 1512 1025">bez mocowania lampy</td> </tr> <tr> <td data-bbox="887 1025 1246 1081">dodatkowo potrzebny artykuł (numer artykułu)</td> <td data-bbox="1246 1025 1512 1081">9EL 146 373-001</td> </tr> <tr> <td data-bbox="887 1081 1246 1266">Funkcja lampy</td> <td data-bbox="1246 1081 1512 1266"> <ul style="list-style-type: none"> • ze światłem cofania • z oświetleniem z tyłu pojazdu • z tylnymi światłami pozycyjnymi • z kierunkowskazem • ze światłem STOP </td> </tr> <tr> <td data-bbox="887 1266 1246 1321">Kolor szkła reflektora</td> <td data-bbox="1246 1266 1512 1321"> <ul style="list-style-type: none"> • żółty • czerwony </td> </tr> <tr> <td data-bbox="887 1321 1246 1346">Oznaczenie kontrolne</td> <td data-bbox="1246 1321 1512 1346">E1 63250</td> </tr> <tr> <td data-bbox="887 1346 1246 1401">Rodzaj lampy</td> <td data-bbox="1246 1346 1512 1401"> <ul style="list-style-type: none"> • P21W • P21/5W </td> </tr> <tr> <td data-bbox="887 1401 1246 1425">Sekcja</td> <td data-bbox="1246 1401 1512 1425">część zewnętrzna</td> </tr> <tr> <td data-bbox="887 1425 1246 1459">Strona zabudowy</td> <td data-bbox="1246 1425 1512 1459">z prawej</td> </tr> </table>	artykuł uzupełniający / informacja uzupełniająca	bez mocowania lampy	dodatkowo potrzebny artykuł (numer artykułu)	9EL 146 373-001	Funkcja lampy	<ul style="list-style-type: none"> • ze światłem cofania • z oświetleniem z tyłu pojazdu • z tylnymi światłami pozycyjnymi • z kierunkowskazem • ze światłem STOP 	Kolor szkła reflektora	<ul style="list-style-type: none"> • żółty • czerwony 	Oznaczenie kontrolne	E1 63250	Rodzaj lampy	<ul style="list-style-type: none"> • P21W • P21/5W 	Sekcja	część zewnętrzna	Strona zabudowy	z prawej
artykuł uzupełniający / informacja uzupełniająca	bez mocowania lampy																	
dodatkowo potrzebny artykuł (numer artykułu)	9EL 146 373-001																	
Funkcja lampy	<ul style="list-style-type: none"> • ze światłem cofania • z oświetleniem z tyłu pojazdu • z tylnymi światłami pozycyjnymi • z kierunkowskazem • ze światłem STOP 																	
Kolor szkła reflektora	<ul style="list-style-type: none"> • żółty • czerwony 																	
Oznaczenie kontrolne	E1 63250																	
Rodzaj lampy	<ul style="list-style-type: none"> • P21W • P21/5W 																	
Sekcja	część zewnętrzna																	
Strona zabudowy	z prawej																	
<p data-bbox="626 1495 795 1519">9EL 270 197-011</p> 	<p data-bbox="835 1495 852 1519">1</p>	<p data-bbox="887 1495 1107 1519">Lampa tylna zespolona</p> <table border="1" data-bbox="887 1536 1512 1940"> <tr> <td data-bbox="887 1536 1246 1591">artykuł uzupełniający / informacja uzupełniająca</td> <td data-bbox="1246 1536 1512 1591">bez mocowania lampy</td> </tr> <tr> <td data-bbox="887 1591 1246 1825">Funkcja lampy</td> <td data-bbox="1246 1591 1512 1825"> <ul style="list-style-type: none"> • ze światłem cofania • z oświetleniem z tyłu pojazdu • z tylnymi światłami pozycyjnymi • z kierunkowskazem • ze światłem STOP • z tylnym światłem przeciwmgłowym </td> </tr> <tr> <td data-bbox="887 1825 1246 1849">Oznaczenie kontrolne</td> <td data-bbox="1246 1825 1512 1849">E26 901</td> </tr> <tr> <td data-bbox="887 1849 1246 1904">Rodzaj lampy</td> <td data-bbox="1246 1849 1512 1904"> <ul style="list-style-type: none"> • P21W • P21/5W </td> </tr> <tr> <td data-bbox="887 1904 1246 1940">Strona zabudowy</td> <td data-bbox="1246 1904 1512 1940">z lewej</td> </tr> </table>	artykuł uzupełniający / informacja uzupełniająca	bez mocowania lampy	Funkcja lampy	<ul style="list-style-type: none"> • ze światłem cofania • z oświetleniem z tyłu pojazdu • z tylnymi światłami pozycyjnymi • z kierunkowskazem • ze światłem STOP • z tylnym światłem przeciwmgłowym 	Oznaczenie kontrolne	E26 901	Rodzaj lampy	<ul style="list-style-type: none"> • P21W • P21/5W 	Strona zabudowy	z lewej						
artykuł uzupełniający / informacja uzupełniająca	bez mocowania lampy																	
Funkcja lampy	<ul style="list-style-type: none"> • ze światłem cofania • z oświetleniem z tyłu pojazdu • z tylnymi światłami pozycyjnymi • z kierunkowskazem • ze światłem STOP • z tylnym światłem przeciwmgłowym 																	
Oznaczenie kontrolne	E26 901																	
Rodzaj lampy	<ul style="list-style-type: none"> • P21W • P21/5W 																	
Strona zabudowy	z lewej																	



Oswietlenie - Lampa tylna zespolona

Nr art.	Jp.	Opis										
9EL 270 198-011	1	Lampa tylna zespolona										
		<table border="1"> <tr> <td>artykuł uzupełniający / informacja uzupełniająca</td> <td>bez mocowania lampy</td> </tr> <tr> <td>Funkcja lampy</td> <td> <ul style="list-style-type: none"> • ze światłem cofania • z oświetleniem z tyłu pojazdu • z tylnymi światłami pozycyjnymi • z kierunkowskazem • ze światłem STOP • z tylnym światłem przeciwmgłowym </td> </tr> <tr> <td>Oznaczenie kontrolne</td> <td>E26 901</td> </tr> <tr> <td>Rodzaj lampy</td> <td> <ul style="list-style-type: none"> • P21W • P21/5W </td> </tr> <tr> <td>Strona zabudowy</td> <td>z prawej</td> </tr> </table>	artykuł uzupełniający / informacja uzupełniająca	bez mocowania lampy	Funkcja lampy	<ul style="list-style-type: none"> • ze światłem cofania • z oświetleniem z tyłu pojazdu • z tylnymi światłami pozycyjnymi • z kierunkowskazem • ze światłem STOP • z tylnym światłem przeciwmgłowym 	Oznaczenie kontrolne	E26 901	Rodzaj lampy	<ul style="list-style-type: none"> • P21W • P21/5W 	Strona zabudowy	z prawej
artykuł uzupełniający / informacja uzupełniająca	bez mocowania lampy											
Funkcja lampy	<ul style="list-style-type: none"> • ze światłem cofania • z oświetleniem z tyłu pojazdu • z tylnymi światłami pozycyjnymi • z kierunkowskazem • ze światłem STOP • z tylnym światłem przeciwmgłowym 											
Oznaczenie kontrolne	E26 901											
Rodzaj lampy	<ul style="list-style-type: none"> • P21W • P21/5W 											
Strona zabudowy	z prawej											



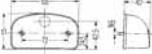

Oswietlenie - Lampy przeciwmgłowe tylne

Nr art.	Jp.	Opis																
9EL 146 373-001	1	Lampy przeciwmgłowe tylne																
		<table border="1"> <tr> <td>artykuł uzupełniający / informacja uzupełniająca</td> <td>bez mocowania lampy</td> </tr> <tr> <td>dodatkowo potrzebny artykuł (numer artykułu)</td> <td> <ul style="list-style-type: none"> • 9EL 146 371-001 • 9EL 146 372-001 </td> </tr> <tr> <td>Funkcja lampy</td> <td>z tylnym światłem przeciwmgłowym</td> </tr> <tr> <td>Kolor</td> <td>czerwony</td> </tr> <tr> <td>Oznaczenie kontrolne</td> <td>E1 18441</td> </tr> <tr> <td>Rodzaj lampy</td> <td>P21W</td> </tr> <tr> <td>Sekcja</td> <td>część wewnętrzna</td> </tr> <tr> <td>Strona zabudowy</td> <td> <ul style="list-style-type: none"> • z lewej • z prawej </td> </tr> </table>	artykuł uzupełniający / informacja uzupełniająca	bez mocowania lampy	dodatkowo potrzebny artykuł (numer artykułu)	<ul style="list-style-type: none"> • 9EL 146 371-001 • 9EL 146 372-001 	Funkcja lampy	z tylnym światłem przeciwmgłowym	Kolor	czerwony	Oznaczenie kontrolne	E1 18441	Rodzaj lampy	P21W	Sekcja	część wewnętrzna	Strona zabudowy	<ul style="list-style-type: none"> • z lewej • z prawej
artykuł uzupełniający / informacja uzupełniająca	bez mocowania lampy																	
dodatkowo potrzebny artykuł (numer artykułu)	<ul style="list-style-type: none"> • 9EL 146 371-001 • 9EL 146 372-001 																	
Funkcja lampy	z tylnym światłem przeciwmgłowym																	
Kolor	czerwony																	
Oznaczenie kontrolne	E1 18441																	
Rodzaj lampy	P21W																	
Sekcja	część wewnętrzna																	
Strona zabudowy	<ul style="list-style-type: none"> • z lewej • z prawej 																	

Oświetlenie tablicy rejestracyjnej

Nr art.	Jp.	Opis	
2KA 001 386-231	2	Oświetlenie tablicy rejestracyjnej	
 		artykuł uzupełniający / informacja uzupełniająca <ul style="list-style-type: none"> • z uchwytem żarówki • bez żarówki 	
		Funkcja lampy	z oświetleniem tablicy rejestracyjnej
		Kolor obudowy	czarny
		Kolor szkła reflektora	przezroczysty
		Materiał	tworzywo sztuczne
		Napięcie znamionowe	12
		Oznaczenie kontrolne	E1 12820
		Rodzaj koprusu	obudowa z tworzywa sztucznego
		Rodzaj lampy	C5W
		Rodzaj rejestracji	Sprawdzony zgodnie z typem E
		Rodzaj wtyczki	Wtyk płaski
		Specyfikacje asortymentowa	oprawa
		Strona zabudowy	<ul style="list-style-type: none"> • z lewej • z prawej
			Części zamienne
			1 x 9BG 101 230-001 Korpus, oświetlenie tablicy rejestracyjnej
			Osprzęt
		1 x 8GM 002 092-121 Żarówka	
			

Oswietlenie tablicy rejestracyjnej

Nr art.	Jp.	Opis
2KA 003 389-061	2	<p>Oswietlenie tablicy rejestracyjnej</p> <p>artykuł uzupełniający / informacja uzupełniająca</p> <p>Długość [mm]</p> <p>Funkcja lampy</p> <p>Kolor obudowy</p> <p>Kolor szkła reflektora</p> <p>Materiał</p> <p>Napięcie znamionowe</p> <p>Oznaczenie kontrolne</p> <p>Rodzaj koprusu</p> <p>Rodzaj lampy</p> <p>Rodzaj rejestracji</p> <p>Rodzaj wtyczki</p> <p>Specyfikacje asortymentowa</p> <p>Strona zabudowy</p> <p>Szerokość [mm]</p> <p>Wysokość [mm]</p> <p>Części zamienne</p> <p> 1 x 9BG 121 587-031 Korpus, oswietlenie tablicy rejestracyjnej</p> <p>Osprzęt</p> <p> 1 x 8GA 002 071-131 Żarówka</p> <p> 1 x 8GA 002 071-251 Żarówka</p> <p> 1 x 8GA 002 071-271 Żarówka</p> <ul style="list-style-type: none"> • z uchwytem żarówki • bez żarówki <p>102</p> <p>z oswietleniem tablicy rejestracyjnej</p> <p>czarny</p> <p>przezroczysty</p> <p>tworzywo sztuczne</p> <ul style="list-style-type: none"> • 12 • 24 <ul style="list-style-type: none"> • E1 22819 • TL57 SAEL 90 DOT <p>obudowa z tworzywa sztucznego</p> <p>R10W</p> <ul style="list-style-type: none"> • z certyfikatem TUV • Sprawdzony zgodnie z typem E • Sprawdzony zgodnie z SAE <p>Wtyk płaski</p> <p>oprawa</p> <ul style="list-style-type: none"> • z tyłu • z lewej • z prawej <p>55</p> <p>56,5</p>









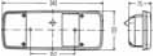

Oswietlenie wewnętrzne





Nr art.	Jp.	Opis
2JA 002 931-031	5	<p>Oswietlenie wewnętrzne</p> <p>artykuł uzupełniający / informacja uzupełniająca</p> <p>artykuł uzupełniający / informacja uzupełniająca 2</p> <p>Funkcja lampy</p> <p>Kolor szkła reflektora</p> <p>Napięcie znamionowe</p> <p>Rodzaj lampy</p> <p>Specyfikacje asortymentowa</p> <p>Strona zabudowy</p> <p>z uchwytem żarówki</p> <p>z włącznikiem</p> <p>z oswietleniem wnętrza pojazdu</p> <p>przezroczysty</p> <p>12</p> <p>K (10W)</p> <p>Zabudowa</p> <p>wnętrze pojazdu</p>

Reflektor - Odbłyźnik, reflektor

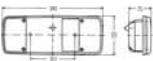

Nr art.	Jp.	Opis										
9DS 122 409-011	1	Odbłyźnik, reflektor										
		<table border="1"> <tr> <td>artykuł uzupełniający / informacja uzupełniająca 2</td> <td>z szybą szklaną</td> </tr> <tr> <td>Projekt lampy</td> <td>Halogen</td> </tr> <tr> <td>Rodzaj lampy</td> <td>H4</td> </tr> <tr> <td>Ruch lewo-/prawostronny</td> <td>dla ruchu prawostronnego</td> </tr> <tr> <td>Strona zabudowy</td> <td> <ul style="list-style-type: none"> • z lewej • z prawej </td> </tr> </table>	artykuł uzupełniający / informacja uzupełniająca 2	z szybą szklaną	Projekt lampy	Halogen	Rodzaj lampy	H4	Ruch lewo-/prawostronny	dla ruchu prawostronnego	Strona zabudowy	<ul style="list-style-type: none"> • z lewej • z prawej
artykuł uzupełniający / informacja uzupełniająca 2	z szybą szklaną											
Projekt lampy	Halogen											
Rodzaj lampy	H4											
Ruch lewo-/prawostronny	dla ruchu prawostronnego											
Strona zabudowy	<ul style="list-style-type: none"> • z lewej • z prawej 											

Szko reflektora, lampa tylna zespolona



Nr art.	Jp.	Opis										
9EL 122 689-021	2	Szko reflektora, lampa tylna zespolona										
		<table border="1"> <tr> <td>artykuł uzupełniający / informacja uzupełniająca</td> <td>bez mocowania lampy</td> </tr> <tr> <td>Funkcja lampy</td> <td> <ul style="list-style-type: none"> • ze światłem cofania • z oświetleniem z tyłu pojazdu • z tylnymi światłami pozycyjnymi • z kierunkowskazem • ze światłem STOP • z tylnym światłem przeciwmgłowym </td> </tr> <tr> <td>Oznaczenie kontrolne</td> <td> <ul style="list-style-type: none"> • E4 23215 • E4 3134 • E4 377 • E4 3880 • E4 397 • E4 4033 • E4 421 </td> </tr> <tr> <td>Rodzaj lampy</td> <td> <ul style="list-style-type: none"> • P21W • R10W </td> </tr> <tr> <td>Strona zabudowy</td> <td> <ul style="list-style-type: none"> • z lewej • z prawej </td> </tr> </table>	artykuł uzupełniający / informacja uzupełniająca	bez mocowania lampy	Funkcja lampy	<ul style="list-style-type: none"> • ze światłem cofania • z oświetleniem z tyłu pojazdu • z tylnymi światłami pozycyjnymi • z kierunkowskazem • ze światłem STOP • z tylnym światłem przeciwmgłowym 	Oznaczenie kontrolne	<ul style="list-style-type: none"> • E4 23215 • E4 3134 • E4 377 • E4 3880 • E4 397 • E4 4033 • E4 421 	Rodzaj lampy	<ul style="list-style-type: none"> • P21W • R10W 	Strona zabudowy	<ul style="list-style-type: none"> • z lewej • z prawej
artykuł uzupełniający / informacja uzupełniająca	bez mocowania lampy											
Funkcja lampy	<ul style="list-style-type: none"> • ze światłem cofania • z oświetleniem z tyłu pojazdu • z tylnymi światłami pozycyjnymi • z kierunkowskazem • ze światłem STOP • z tylnym światłem przeciwmgłowym 											
Oznaczenie kontrolne	<ul style="list-style-type: none"> • E4 23215 • E4 3134 • E4 377 • E4 3880 • E4 397 • E4 4033 • E4 421 											
Rodzaj lampy	<ul style="list-style-type: none"> • P21W • R10W 											
Strona zabudowy	<ul style="list-style-type: none"> • z lewej • z prawej 											
		<p>Osprzęt</p> <table border="1"> <tr> <td></td> <td>1 x 9BG 130 945-001 Korpus, lampa tylna zespolona</td> </tr> <tr> <td></td> <td>1 x 9BG 130 946-001 Korpus, lampa tylna zespolona</td> </tr> <tr> <td></td> <td>1 x 9GP 003 995-801 Tłumik drgań skrętnych</td> </tr> </table>		1 x 9BG 130 945-001 Korpus, lampa tylna zespolona		1 x 9BG 130 946-001 Korpus, lampa tylna zespolona		1 x 9GP 003 995-801 Tłumik drgań skrętnych				
	1 x 9BG 130 945-001 Korpus, lampa tylna zespolona											
	1 x 9BG 130 946-001 Korpus, lampa tylna zespolona											
	1 x 9GP 003 995-801 Tłumik drgań skrętnych											

Szko reflektora, lampa tylna zespolona		Nr art.	Jp.	Opis
 	9EL 122 689-051	2	Szko reflektora, lampa tylna zespolona artykuł uzupełniający / informacja uzupełniająca Funkcja lampy Oznaczenie kontrolne Rodzaj lampy Strona zabudowy Osprzet  1 x 9BG 130 945-001 Korpus, lampa tylna zespolona  1 x 9BG 130 946-001 Korpus, lampa tylna zespolona  1 x 9GP 003 995-801 Tlumik drgań skrętnych	bez mocowania lampy <ul style="list-style-type: none"> • ze światłem cofania • z oświetleniem z tyłu pojazdu • z tylnymi światłami pozycyjnymi • z kierunkowskazem • ze światłem STOP <ul style="list-style-type: none"> • E4 23215 • E4 377 • E4 397 • E4 4033 • E4 421 <ul style="list-style-type: none"> • P21W • R10W <ul style="list-style-type: none"> • z lewej • z prawej
	9EL 152 889-001	1	Szko reflektora, lampa tylna zespolona artykuł uzupełniający / informacja uzupełniająca artykuł uzupełniający / informacja uzupełniająca 2 Funkcja lampy Oznaczenie kontrolne Rodzaj lampy Strona zabudowy	ze żrubami <ul style="list-style-type: none"> • ze światłem cofania • z tylnymi światłami pozycyjnymi • z kierunkowskazem • ze światłem STOP • z tylnym światłem przeciwmgłowym <ul style="list-style-type: none"> • E4 3178 • E4 4060 • E4 9808 • E4 9810 <ul style="list-style-type: none"> • P21W • R5W <ul style="list-style-type: none"> • z lewej • z prawej

Szyba rozpraszająca reflektora, reflektor

Nr art.	Jp.	Opis
9ES 246 051-001	1	Szyba rozpraszająca reflektora, reflektor Ruch lewo-/prawostronny dla ruchu prawostronnego Strona zabudowy z lewej
		
9ES 246 052-001	1	Szyba rozpraszająca reflektora, reflektor Ruch lewo-/prawostronny dla ruchu prawostronnego Strona zabudowy z prawej
		

Zestaw, reflektor

Nr art.	Jp.	Opis
1A8 121 149-001	1	Zestaw, reflektor artykuł uzupełniający / informacja uzupełniająca 2 bez ramy wspornika Funkcja lampy <ul style="list-style-type: none"> • ze światłem mijania • ze światłem pozycyjnym • ze światłem drogowym Oznaczenie kontrolne E1 14559 Rodzaj lampy <ul style="list-style-type: none"> • T4W • R2 (Bilux) Ruch lewo-/prawostronny dla ruchu prawostronnego Strona zabudowy <ul style="list-style-type: none"> • z lewej • z prawej
		
1A8 121 150-001	1	Zestaw, reflektor artykuł uzupełniający / informacja uzupełniająca 2 bez ramy wspornika Funkcja lampy <ul style="list-style-type: none"> • ze światłem mijania • ze światłem pozycyjnym • ze światłem drogowym Oznaczenie kontrolne <ul style="list-style-type: none"> • E1 14551 • E1 34495 Projekt lampy Halogen Rodzaj lampy <ul style="list-style-type: none"> • T4W • H4 Ruch lewo-/prawostronny dla ruchu prawostronnego Strona zabudowy <ul style="list-style-type: none"> • z lewej • z prawej
		

Zestaw, reflektor

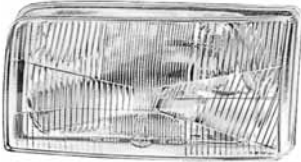
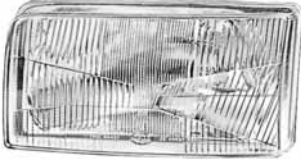
Nr art.	Jp.	Opis
 <p data-bbox="626 363 795 387">1AJ 136 501-021</p>	1	<p data-bbox="883 363 1046 387">Zestaw, reflektor</p> <p data-bbox="883 411 1203 459">artykuł uzupełniający / informacja uzupełniająca 2</p> <ul data-bbox="1251 411 1494 556" style="list-style-type: none"> • bez ramy wspornika • bez silniczka regulacji wys. poł. reflektorów LWR • bez świateł kierunkowskazów <p data-bbox="883 568 1025 592">Funkcja lampy</p> <ul data-bbox="1251 568 1503 640" style="list-style-type: none"> • ze światłem mijania • ze światłem pozycyjnym • ze światłem drogowym <p data-bbox="883 647 1095 671">Napięcie znamionowe</p> <p data-bbox="1251 647 1281 671">12</p> <p data-bbox="883 676 1095 700">Oznaczenie kontrolne</p> <p data-bbox="1251 676 1347 700">E1 44437</p> <p data-bbox="883 705 1017 729">Projekt lampy</p> <p data-bbox="1251 705 1333 729">Halogen</p> <p data-bbox="883 734 1017 758">Rodzaj lampy</p> <ul data-bbox="1251 734 1321 782" style="list-style-type: none"> • T4W • H4 <p data-bbox="883 787 1130 811">Ruch lewo-/prawostronny</p> <p data-bbox="1251 787 1503 811">dla ruchu prawostronnego</p> <p data-bbox="883 816 1052 840">Strona zabudowy</p> <p data-bbox="1251 816 1321 840">z lewej</p> <p data-bbox="883 845 1095 869">Wyposażenie pojazdu</p> <p data-bbox="1251 845 1468 893">dla pojazdów z krótkim przodem</p>
 <p data-bbox="626 934 795 958">1AJ 136 502-021</p>	1	<p data-bbox="883 934 1046 958">Zestaw, reflektor</p> <p data-bbox="883 982 1203 1030">artykuł uzupełniający / informacja uzupełniająca 2</p> <ul data-bbox="1251 982 1494 1126" style="list-style-type: none"> • bez ramy wspornika • bez silniczka regulacji wys. poł. reflektorów LWR • bez świateł kierunkowskazów <p data-bbox="883 1138 1025 1163">Funkcja lampy</p> <ul data-bbox="1251 1138 1503 1211" style="list-style-type: none"> • ze światłem mijania • ze światłem pozycyjnym • ze światłem drogowym <p data-bbox="883 1218 1095 1242">Napięcie znamionowe</p> <p data-bbox="1251 1218 1281 1242">12</p> <p data-bbox="883 1247 1095 1271">Oznaczenie kontrolne</p> <p data-bbox="1251 1247 1347 1271">E1 44438</p> <p data-bbox="883 1276 1017 1300">Projekt lampy</p> <p data-bbox="1251 1276 1333 1300">Halogen</p> <p data-bbox="883 1305 1017 1329">Rodzaj lampy</p> <ul data-bbox="1251 1305 1321 1353" style="list-style-type: none"> • T4W • H4 <p data-bbox="883 1358 1130 1382">Ruch lewo-/prawostronny</p> <p data-bbox="1251 1358 1503 1382">dla ruchu prawostronnego</p> <p data-bbox="883 1387 1052 1411">Strona zabudowy</p> <p data-bbox="1251 1387 1321 1411">z prawej</p> <p data-bbox="883 1415 1095 1439">Wyposażenie pojazdu</p> <p data-bbox="1251 1415 1468 1464">dla pojazdów z krótkim przodem</p>

Oświetlenie - Lampa kierunkowskazu

Nr art.	Jp.	Opis														
 <p data-bbox="626 363 795 387">9EL 136 401-011</p>	1	<p data-bbox="878 363 1112 387">Lampa kierunkowskazu</p> <table border="1" data-bbox="878 404 1519 657"> <tr> <td>artykuł uzupełniający / informacja uzupełniająca</td> <td>bez mocowania lampy</td> </tr> <tr> <td>Funkcja lampy</td> <td>z kierunkowskazem</td> </tr> <tr> <td>Kolor szkła reflektora</td> <td>żółty</td> </tr> <tr> <td>Oznaczenie kontrolne</td> <td>E1 42787</td> </tr> <tr> <td>Rodzaj lampy</td> <td>P21W</td> </tr> <tr> <td>Strona zabudowy</td> <td>z lewej</td> </tr> <tr> <td>Wyposażenie pojazdu</td> <td>dla pojazdów z krótkim przodem</td> </tr> </table>	artykuł uzupełniający / informacja uzupełniająca	bez mocowania lampy	Funkcja lampy	z kierunkowskazem	Kolor szkła reflektora	żółty	Oznaczenie kontrolne	E1 42787	Rodzaj lampy	P21W	Strona zabudowy	z lewej	Wyposażenie pojazdu	dla pojazdów z krótkim przodem
artykuł uzupełniający / informacja uzupełniająca	bez mocowania lampy															
Funkcja lampy	z kierunkowskazem															
Kolor szkła reflektora	żółty															
Oznaczenie kontrolne	E1 42787															
Rodzaj lampy	P21W															
Strona zabudowy	z lewej															
Wyposażenie pojazdu	dla pojazdów z krótkim przodem															
 <p data-bbox="626 782 795 806">9EL 136 402-011</p>	1	<p data-bbox="878 782 1112 806">Lampa kierunkowskazu</p> <table border="1" data-bbox="878 823 1519 1076"> <tr> <td>artykuł uzupełniający / informacja uzupełniająca</td> <td>bez mocowania lampy</td> </tr> <tr> <td>Funkcja lampy</td> <td>z kierunkowskazem</td> </tr> <tr> <td>Kolor szkła reflektora</td> <td>żółty</td> </tr> <tr> <td>Oznaczenie kontrolne</td> <td>E1 42787</td> </tr> <tr> <td>Rodzaj lampy</td> <td>P21W</td> </tr> <tr> <td>Strona zabudowy</td> <td>z prawej</td> </tr> <tr> <td>Wyposażenie pojazdu</td> <td>dla pojazdów z krótkim przodem</td> </tr> </table>	artykuł uzupełniający / informacja uzupełniająca	bez mocowania lampy	Funkcja lampy	z kierunkowskazem	Kolor szkła reflektora	żółty	Oznaczenie kontrolne	E1 42787	Rodzaj lampy	P21W	Strona zabudowy	z prawej	Wyposażenie pojazdu	dla pojazdów z krótkim przodem
artykuł uzupełniający / informacja uzupełniająca	bez mocowania lampy															
Funkcja lampy	z kierunkowskazem															
Kolor szkła reflektora	żółty															
Oznaczenie kontrolne	E1 42787															
Rodzaj lampy	P21W															
Strona zabudowy	z prawej															
Wyposażenie pojazdu	dla pojazdów z krótkim przodem															
 <p data-bbox="626 1201 795 1225">9EL 147 073-001</p>	2	<p data-bbox="878 1201 1112 1225">Lampa kierunkowskazu</p> <table border="1" data-bbox="878 1242 1519 1437"> <tr> <td>artykuł uzupełniający / informacja uzupełniająca</td> <td>bez mocowania lampy</td> </tr> <tr> <td>Funkcja lampy</td> <td>z kierunkowskazem</td> </tr> <tr> <td>Kolor szkła reflektora</td> <td>żółty</td> </tr> <tr> <td>Oznaczenie kontrolne</td> <td>E1 52636</td> </tr> <tr> <td>Rodzaj lampy</td> <td>W5W</td> </tr> <tr> <td>Strona zabudowy</td> <td>instalowanie boczne</td> </tr> </table>	artykuł uzupełniający / informacja uzupełniająca	bez mocowania lampy	Funkcja lampy	z kierunkowskazem	Kolor szkła reflektora	żółty	Oznaczenie kontrolne	E1 52636	Rodzaj lampy	W5W	Strona zabudowy	instalowanie boczne		
artykuł uzupełniający / informacja uzupełniająca	bez mocowania lampy															
Funkcja lampy	z kierunkowskazem															
Kolor szkła reflektora	żółty															
Oznaczenie kontrolne	E1 52636															
Rodzaj lampy	W5W															
Strona zabudowy	instalowanie boczne															
 <p data-bbox="626 1620 795 1644">9EL 246 151-021</p>	1	<p data-bbox="878 1620 1112 1644">Lampa kierunkowskazu</p> <table border="1" data-bbox="878 1661 1519 1832"> <tr> <td>artykuł uzupełniający / informacja uzupełniająca</td> <td>bez mocowania lampy</td> </tr> <tr> <td>Kolor szkła reflektora</td> <td>przezroczysty</td> </tr> <tr> <td>Oznaczenie kontrolne</td> <td>E4 464</td> </tr> <tr> <td>Rodzaj lampy</td> <td>PY21W</td> </tr> <tr> <td>Strona zabudowy</td> <td>z lewej</td> </tr> </table>	artykuł uzupełniający / informacja uzupełniająca	bez mocowania lampy	Kolor szkła reflektora	przezroczysty	Oznaczenie kontrolne	E4 464	Rodzaj lampy	PY21W	Strona zabudowy	z lewej				
artykuł uzupełniający / informacja uzupełniająca	bez mocowania lampy															
Kolor szkła reflektora	przezroczysty															
Oznaczenie kontrolne	E4 464															
Rodzaj lampy	PY21W															
Strona zabudowy	z lewej															

Oświetlenie - Lampa kierunkowskazu

Nr art.	Jp.	Opis	
9EL 246 152-021	1	Lampa kierunkowskazu	
		artykuł uzupełniający / informacja uzupełniająca	bez mocowania lampy
		Kolor szkła reflektora	przezroczysty
		Oznaczenie kontrolne	E4 464
		Rodzaj lampy	PY21W
		Strona zabudowy	z prawej



Producent - Model	Wydajność	Poj. skok.	Rok budowy	Uwaga	Nr art.	Strona
VW - CADDY III Kombi (2KB, 2KJ, 2CB, 2CJ)						03/04→
1.2 TSI	63 kW	1,2 l	09/10→	2K-B-200 001→ ; →05/13; z żarówkami / z silniczkiem do regulacji wys. położenia reflektorów LWR; Liczba funkcji świateł: 5; P21W / H4 / PY21W; z lewej	1EL 010 551-011 Reflektor	83
1.2 TSI	77 kW	1,2 l	09/10→			
1.6 BiFuel	75 kW	1,6 l	05/11→			
2.0 TDI	81 kW	2 l	08/10→			
2.0 TDI	125 kW	2 l	05/12→	2K-B-200 001→ ; →05/13; z żarówkami / z silniczkiem do regulacji wys. położenia reflektorów LWR; Liczba funkcji świateł: 5; P21W / H4 / PY21W; z prawej	1EL 010 551-021 Reflektor	83
2.0 TDI 16V	103 kW	2 l	11/10→			
2.0 TDI 4motion	81 kW	2 l	08/10→			
				06/13→ ; z żarówkami / z silniczkiem do regulacji wys. położenia reflektorów LWR; Liczba funkcji świateł: 5; P21W / H4 / PY21W; z lewej	1EL 010 551-111 Reflektor	83
				06/13→ ; z żarówkami / z silniczkiem do regulacji wys. położenia reflektorów LWR; Liczba funkcji świateł: 5; P21W / H4 / PY21W; z prawej	1EL 010 551-121 Reflektor	83
				2K-B-200 001→ ; bez żarówki; z oświetleniem do skręcania / ze światłem przeciwmgłowym; Liczba funkcji świateł: 2; HB4; z lewej	1N0 009 954-011 Reflektor przeciwmgłowy	83
				2K-B-200 001→ ; bez żarówki; z oświetleniem do skręcania / ze światłem przeciwmgłowym; Liczba funkcji świateł: 2; HB4; z prawej	1N0 009 954-021 Reflektor przeciwmgłowy	83
				2K-B-200 001→ ; z uchwytem żarówki; bez żarówek; ze światłem cofania / z oświetleniem z tyłu pojazdu / z tylnymi światłami pozycyjnymi / z kierunkowskazem / ze światłem STOP / z tylnym światłem przeciwmgłowym; Liczba funkcji świateł: 6; P21W / PY21W / P21/4W; z lewej	2VP 354 999-031 Lampa tylna zespolona	85
				2K-B-200 001→ ; z uchwytem żarówki; bez żarówek; ze światłem cofania / z oświetleniem z tyłu pojazdu / z tylnymi światłami pozycyjnymi / z kierunkowskazem / ze światłem STOP / z tylnym światłem przeciwmgłowym; Liczba funkcji świateł: 6; P21W / PY21W / P21/4W; z prawej	2VP 354 999-041 Lampa tylna zespolona	85
1.4	55 kW	1,4 l	03/04→05/06	z silniczkiem do regulacji wys. położenia reflektorów LWR; Liczba funkcji świateł: 4; chromowy; Ograniczenia producenta: Visteon; W5W / PY21W / H7 / H1; z lewej	1EE 010 203-011 Reflektor	82
				z silniczkiem do regulacji wys. położenia reflektorów LWR; Liczba funkcji świateł: 4; chromowy; Ograniczenia producenta: Visteon; W5W / PY21W / H7 / H1; z prawej	1EE 010 203-021 Reflektor	83
				→12/04; → 2K-5-060 000 ; z żarówką; Liczba funkcji świateł: 1; H11; z lewej	1N0 270 596-051 Reflektor przeciwmgłowy	83
				→12/04; → 2K-5-060 000 ; z żarówką; Liczba funkcji świateł: 1; H11; z prawej	1N0 270 596-061 Reflektor przeciwmgłowy	83
				12/04→; 2K-5-060 001→ ; z żarówką; Liczba funkcji świateł: 1; HB4; z lewej	1N0 271 289-031 Reflektor przeciwmgłowy	84
				12/04→; 2K-5-060 001→ ; z żarówką; Liczba funkcji świateł: 1; HB4; z prawej	1N0 271 289-041 Reflektor przeciwmgłowy	84
				z uchwytem żarówki; bez żarówek; ze światłem cofania / z oświetleniem z tyłu pojazdu / z tylnymi światłami pozycyjnymi / z kierunkowskazem / ze światłem STOP / z tylnym światłem przeciwmgłowym; Liczba funkcji świateł: 6; P21W / PY21W / P21/4W; z lewej	2VP 354 043-011 Lampa tylna zespolona	85
				z uchwytem żarówki; bez żarówek; ze światłem cofania / z oświetleniem z tyłu pojazdu / z tylnymi światłami pozycyjnymi / z kierunkowskazem / ze światłem STOP / z tylnym światłem przeciwmgłowym; Liczba funkcji świateł: 6; P21W / PY21W / P21/4W; z prawej	2VP 354 043-021 Lampa tylna zespolona	85

Producent - Model	Wydajność	Poj. skok.	Rok budowy	Uwaga	Nr art.	Strona
VW - CADDY III Kombi (2KB, 2KJ, 2CB, 2CJ)						03/04→
1.4 16V	59 kW	1,4 l	05/06→08/10	z silniczkiem do regulacji wys. położenia reflektorów LWR; Liczba funkcji świateł: 4; chromowy; Ograniczenia producenta: Visteon; W5W / PY21W / H7 / H1; z lewej	1EE 010 203-011 Reflektor	82
				z silniczkiem do regulacji wys. położenia reflektorów LWR; Liczba funkcji świateł: 4; chromowy; Ograniczenia producenta: Visteon; W5W / PY21W / H7 / H1; z prawej	1EE 010 203-021 Reflektor	83
				→ 2K-5-060 001→ / 2K-B-005 000→ ; z żarówką; Liczba funkcji świateł: 1; HB4; z lewej	1N0 271 289-031 Reflektor przeciwmglowy	84
				→ 2K-5-060 001→ ; → 2K-B-005 000 ; z żarówką; Liczba funkcji świateł: 1; HB4; z prawej	1N0 271 289-041 Reflektor przeciwmglowy	84
				→ 2K-B-005 000 ; z uchwytem żarówki; bez żarówek; ze światłem cofania / z oświetleniem z tyłu pojazdu / z tylnymi światłami pozycyjnymi / z kierunkowskazem / ze światłem STOP / z tylnym światłem przeciwmglowym; Liczba funkcji świateł: 6; P21W / PY21W / P21/4W; z lewej	2VP 354 043-011 Lampa tylna zespolona	85
				→ 2K-B-005 000 ; z uchwytem żarówki; bez żarówek; ze światłem cofania / z oświetleniem z tyłu pojazdu / z tylnymi światłami pozycyjnymi / z kierunkowskazem / ze światłem STOP / z tylnym światłem przeciwmglowym; Liczba funkcji świateł: 6; P21W / PY21W / P21/4W; z prawej	2VP 354 043-021 Lampa tylna zespolona	85
1.6 2.0 EcoFuel	74 kW 80 kW	1,6 l 2 l	03/05→ 04/06→	→ 08/10 ; → 2K-B-005 000 ; z silniczkiem do regulacji wys. położenia reflektorów LWR; Liczba funkcji świateł: 4; chromowy; Ograniczenia producenta: Visteon; W5W / PY21W / H7 / H1; z lewej	1EE 010 203-011 Reflektor	82
				→ 08/10 ; → 2K-B-005 000 ; z silniczkiem do regulacji wys. położenia reflektorów LWR; Liczba funkcji świateł: 4; chromowy; Ograniczenia producenta: Visteon; W5W / PY21W / H7 / H1; z prawej	1EE 010 203-021 Reflektor	83
				09/10→ ; → 2K-B-200 001→ ; → 05/13 ; z żarówkami / z silniczkiem do regulacji wys. położenia reflektorów LWR; Liczba funkcji świateł: 5; P21W / H4 / PY21W; z lewej	1EL 010 551-011 Reflektor	83
	09/10→ ; → 2K-B-200 001→ ; → 05/13 ; z żarówkami / z silniczkiem do regulacji wys. położenia reflektorów LWR; Liczba funkcji świateł: 5; P21W / H4 / PY21W; z prawej	1EL 010 551-021 Reflektor	83			
	06/13→ ; z żarówkami / z silniczkiem do regulacji wys. położenia reflektorów LWR; Liczba funkcji świateł: 5; P21W / H4 / PY21W; z lewej	1EL 010 551-111 Reflektor	83			
	06/13→ ; z żarówkami / z silniczkiem do regulacji wys. położenia reflektorów LWR; Liczba funkcji świateł: 5; P21W / H4 / PY21W; z prawej	1EL 010 551-121 Reflektor	83			
	09/10→ ; → 2K-B-200 001→ ; bez żarówki; z oświetleniem do skręcania / ze światłem przeciwmglowym; Liczba funkcji świateł: 2; HB4; z lewej	1N0 009 954-011 Reflektor przeciwmglowy	83			
	09/10→ ; → 2K-B-200 001→ ; bez żarówki; z oświetleniem do skręcania / ze światłem przeciwmglowym; Liczba funkcji świateł: 2; HB4; z prawej	1N0 009 954-021 Reflektor przeciwmglowy	83			
	→ 08/10 ; → 2K-5-060 001→ ; → 2K-B-005 000 ; z żarówką; Liczba funkcji świateł: 1; HB4; z lewej	1N0 271 289-031 Reflektor przeciwmglowy	84			
	→ 08/10 ; → 2K-5-060 001→ ; → 2K-B-005 000 ; z żarówką; Liczba funkcji świateł: 1; HB4; z prawej	1N0 271 289-041 Reflektor przeciwmglowy	84			
	→ 08/10 ; → 2K-B-005 000 ; z uchwytem żarówki; bez żarówek; ze światłem cofania / z oświetleniem z tyłu pojazdu / z tylnymi światłami pozycyjnymi / z kierunkowskazem / ze światłem STOP / z tylnym światłem przeciwmglowym; Liczba funkcji świateł: 6; P21W / PY21W / P21/4W; z lewej	2VP 354 043-011 Lampa tylna zespolona	85			
	→ 08/10 ; → 2K-B-005 000 ; z uchwytem żarówki; bez żarówek; ze światłem cofania / z oświetleniem z tyłu pojazdu / z tylnymi światłami pozycyjnymi / z kierunkowskazem / ze światłem STOP / z tylnym światłem przeciwmglowym; Liczba funkcji świateł: 6; P21W / PY21W / P21/4W; z prawej	2VP 354 043-021 Lampa tylna zespolona	85			
	09/10→ ; → 2K-B-200 001→ ; z uchwytem żarówki; bez żarówek; ze światłem cofania / z oświetleniem z tyłu pojazdu / z tylnymi światłami pozycyjnymi / z kierunkowskazem / ze światłem STOP / z tylnym światłem przeciwmglowym; Liczba funkcji świateł: 6; P21W / PY21W / P21/4W; z lewej	2VP 354 999-031 Lampa tylna zespolona	85			



Producent - Model	Wydajność	Poj. skok.	Rok budowy	Uwaga	Nr art.	Strona
VW - CADDY III Kombi (2KB, 2KJ, 2CB, 2CJ)						03/04→
1.6 2.0 EcoFuel	74 kW 80 kW	1,6 l 2 l	03/05→ 04/06→	09/10→; 2K-B-200 001→; z uchwytem żarówki; bez żarówek; ze światłem cofania / z oświetleniem z tyłu pojazdu / z tylnymi światłami pozycyjnymi / z kierunkowskazem / ze światłem STOP / z tylnym światłem przeciwmgłowym; Liczba funkcji żwiateł: 6; P21W / PY21W / P21/4W; z prawej	2VP 354 999-041 Lampa tylna zespolona	85
1.6	75 kW	1,6 l	04/04→	→08/10; →2K-B-005 000; z silniczkiem do regulacji wys. położenia reflektorów LWR; Liczba funkcji żwiateł: 4; chromowy; Ograniczenia producenta: Visteon; W5W / PY21W / H7 / H1; z lewej	1EE 010 203-011 Reflektor	82
				→08/10; →2K-B-005 000; z silniczkiem do regulacji wys. położenia reflektorów LWR; Liczba funkcji żwiateł: 4; chromowy; Ograniczenia producenta: Visteon; W5W / PY21W / H7 / H1; z prawej	1EE 010 203-021 Reflektor	83
				09/10→; 2K-B-200 001→; →05/13; z żarówkami / z silniczkiem do regulacji wys. położenia reflektorów LWR; Liczba funkcji żwiateł: 5; P21W / H4 / PY21W; z lewej	1EL 010 551-011 Reflektor	83
				09/10→; 2K-B-200 001→; →05/13; z żarówkami / z silniczkiem do regulacji wys. położenia reflektorów LWR; Liczba funkcji żwiateł: 5; P21W / H4 / PY21W; z prawej	1EL 010 551-021 Reflektor	83
				06/13→; z żarówkami / z silniczkiem do regulacji wys. położenia reflektorów LWR; Liczba funkcji żwiateł: 5; P21W / H4 / PY21W; z lewej	1EL 010 551-111 Reflektor	83
				06/13→; z żarówkami / z silniczkiem do regulacji wys. położenia reflektorów LWR; Liczba funkcji żwiateł: 5; P21W / H4 / PY21W; z prawej	1EL 010 551-121 Reflektor	83
				09/10→; 2K-B-200 001→; bez żarówki; z oświetleniem do skręcania / ze światłem przeciwmgłowym; Liczba funkcji żwiateł: 2; HB4; z lewej	1N0 009 954-011 Reflektor przeciwmgłowy	83
				09/10→; 2K-B-200 001→; bez żarówki; z oświetleniem do skręcania / ze światłem przeciwmgłowym; Liczba funkcji żwiateł: 2; HB4; z prawej	1N0 009 954-021 Reflektor przeciwmgłowy	83
				→12/04; →2K-5-060 000; z żarówką; Liczba funkcji żwiateł: 1; H11; z lewej	1N0 270 596-051 Reflektor przeciwmgłowy	83
				→12/04; →2K-5-060 000; z żarówką; Liczba funkcji żwiateł: 1; H11; z prawej	1N0 270 596-061 Reflektor przeciwmgłowy	83
				12/04→; →08/10; 2K-5-060 001→; →2K-B-005 000; z żarówką; Liczba funkcji żwiateł: 1; HB4; z lewej	1N0 271 289-031 Reflektor przeciwmgłowy	84
				12/04→; →08/10; 2K-5-060 001→; →2K-B-005 000; z żarówką; Liczba funkcji żwiateł: 1; HB4; z prawej	1N0 271 289-041 Reflektor przeciwmgłowy	84
				→08/10; →2K-B-005 000; z uchwytem żarówki; bez żarówek; ze światłem cofania / z oświetleniem z tyłu pojazdu / z tylnymi światłami pozycyjnymi / z kierunkowskazem / ze światłem STOP / z tylnym światłem przeciwmgłowym; Liczba funkcji żwiateł: 6; P21W / PY21W / P21/4W; z lewej	2VP 354 043-011 Lampa tylna zespolona	85
				→08/10; →2K-B-005 000; z uchwytem żarówki; bez żarówek; ze światłem cofania / z oświetleniem z tyłu pojazdu / z tylnymi światłami pozycyjnymi / z kierunkowskazem / ze światłem STOP / z tylnym światłem przeciwmgłowym; Liczba funkcji żwiateł: 6; P21W / PY21W / P21/4W; z prawej	2VP 354 043-021 Lampa tylna zespolona	85
				09/10→; 2K-B-200 001→; z uchwytem żarówki; bez żarówek; ze światłem cofania / z oświetleniem z tyłu pojazdu / z tylnymi światłami pozycyjnymi / z kierunkowskazem / ze światłem STOP / z tylnym światłem przeciwmgłowym; Liczba funkcji żwiateł: 6; P21W / PY21W / P21/4W; z lewej	2VP 354 999-031 Lampa tylna zespolona	85
				09/10→; 2K-B-200 001→; z uchwytem żarówki; bez żarówek; ze światłem cofania / z oświetleniem z tyłu pojazdu / z tylnymi światłami pozycyjnymi / z kierunkowskazem / ze światłem STOP / z tylnym światłem przeciwmgłowym; Liczba funkcji żwiateł: 6; P21W / PY21W / P21/4W; z prawej	2VP 354 999-041 Lampa tylna zespolona	85
1.6 TDI	55 kW	1,6 l	08/10→	2K-B-200 001→; →05/13; z żarówkami / z silniczkiem do regulacji wys. położenia reflektorów LWR; Liczba funkcji żwiateł: 5; P21W / H4 / PY21W; z lewej	1EL 010 551-011 Reflektor	83
1.6 TDI	75 kW	1,6 l	08/10→			
2.0 TDI 16V 4motion	103 kW	2 l	11/10→	2K-B-200 001→; →05/13; z żarówkami / z silniczkiem do regulacji wys. położenia reflektorów LWR; Liczba funkcji żwiateł: 5; P21W / H4 / PY21W; z prawej	1EL 010 551-021 Reflektor	83
				06/13→; z żarówkami / z silniczkiem do regulacji wys. położenia reflektorów LWR; Liczba funkcji żwiateł: 5; P21W / H4 / PY21W; z lewej	1EL 010 551-111 Reflektor	83

Producent - Model	Wydajność	Poj. skok.	Rok budowy	Uwaga	Nr art.	Strona	
VW - CADDY III Kombi (2KB, 2KJ, 2CB, 2CJ)						03/04→	
1.6 TDI	55 kW	1,6 l	08/10→	<p>06/13→; z żarówkami / z silniczkiem do regulacji wys. położenia reflektorów LWR; Liczba funkcji świateł: 5; P21W / H4 / PY21W; z prawej</p> <p>→ 2K-B-200 001→; bez żarówki; z oświetleniem do skręcania / ze światłem przeciwmgłowym; Liczba funkcji świateł: 2; HB4; z lewej</p> <p>→ 2K-B-200 001→; bez żarówki; z oświetleniem do skręcania / ze światłem przeciwmgłowym; Liczba funkcji świateł: 2; HB4; z prawej</p> <p>09/10→; → 2K-B-200 001→; z uchwytem żarówki; bez żarówek; ze światłem cofania / z oświetleniem z tyłu pojazdu / z tylnymi światłami pozycyjnymi / z kierunkowskazem / ze światłem STOP / z tylnym światłem przeciwmgłowym; Liczba funkcji świateł: 6; P21W / PY21W / P21/4W; z lewej</p> <p>09/10→; → 2K-B-200 001→; z uchwytem żarówki; bez żarówek; ze światłem cofania / z oświetleniem z tyłu pojazdu / z tylnymi światłami pozycyjnymi / z kierunkowskazem / ze światłem STOP / z tylnym światłem przeciwmgłowym; Liczba funkcji świateł: 6; P21W / PY21W / P21/4W; z prawej</p>	1EL 010 551-121	83	
1.6 TDI	75 kW	1,6 l	08/10→		1N0 009 954-011	83	
2.0 TDI 16V 4motion	103 kW	2 l	11/10→		1N0 009 954-021	83	
					2VP 354 999-031	85	
					2VP 354 999-041	85	
1.9 TDI	55 kW	1,9 l	09/05→08/10	<p>z silniczkiem do regulacji wys. położenia reflektorów LWR; Liczba funkcji świateł: 4; chromowy; Ograniczenia producenta: Visteon; W5W / PY21W / H7 / H1; z lewej</p> <p>z silniczkiem do regulacji wys. położenia reflektorów LWR; Liczba funkcji świateł: 4; chromowy; Ograniczenia producenta: Visteon; W5W / PY21W / H7 / H1; z prawej</p> <p>→ 2K-5-060 001→; → 2K-B-005 000; z żarówką; Liczba funkcji świateł: 1; HB4; z lewej</p> <p>→ 2K-5-060 001→; → 2K-B-005 000; z żarówką; Liczba funkcji świateł: 1; HB4; z prawej</p> <p>→ 2K-B-005 000; z uchwytem żarówki; bez żarówek; ze światłem cofania / z oświetleniem z tyłu pojazdu / z tylnymi światłami pozycyjnymi / z kierunkowskazem / ze światłem STOP / z tylnym światłem przeciwmgłowym; Liczba funkcji świateł: 6; P21W / PY21W / P21/4W; z lewej</p> <p>→ 2K-B-005 000; z uchwytem żarówki; bez żarówek; ze światłem cofania / z oświetleniem z tyłu pojazdu / z tylnymi światłami pozycyjnymi / z kierunkowskazem / ze światłem STOP / z tylnym światłem przeciwmgłowym; Liczba funkcji świateł: 6; P21W / PY21W / P21/4W; z prawej</p>	1EE 010 203-011	82	
2.0 TDI	103 kW	2 l	09/07→08/10		1EE 010 203-021	83	
					1N0 271 289-031	84	
					1N0 271 289-041	84	
					2VP 354 043-011	85	
					2VP 354 043-021	85	
1.9 TDI	77 kW	1,9 l	04/04→08/10		<p>z silniczkiem do regulacji wys. położenia reflektorów LWR; Liczba funkcji świateł: 4; chromowy; Ograniczenia producenta: Visteon; W5W / PY21W / H7 / H1; z lewej</p> <p>z silniczkiem do regulacji wys. położenia reflektorów LWR; Liczba funkcji świateł: 4; chromowy; Ograniczenia producenta: Visteon; W5W / PY21W / H7 / H1; z prawej</p> <p>→12/04; → 2K-5-060 000; z żarówką; Liczba funkcji świateł: 1; H11; z lewej</p> <p>→12/04; → 2K-5-060 000; z żarówką; Liczba funkcji świateł: 1; H11; z prawej</p> <p>12/04→; → 2K-5-060 001→; → 2K-B-005 000; z żarówką; Liczba funkcji świateł: 1; HB4; z lewej</p> <p>12/04→; → 2K-5-060 001→; → 2K-B-005 000; z żarówką; Liczba funkcji świateł: 1; HB4; z prawej</p> <p>→ 2K-B-005 000; z uchwytem żarówki; bez żarówek; ze światłem cofania / z oświetleniem z tyłu pojazdu / z tylnymi światłami pozycyjnymi / z kierunkowskazem / ze światłem STOP / z tylnym światłem przeciwmgłowym; Liczba funkcji świateł: 6; P21W / PY21W / P21/4W; z lewej</p> <p>→ 2K-B-005 000; z uchwytem żarówki; bez żarówek; ze światłem cofania / z oświetleniem z tyłu pojazdu / z tylnymi światłami pozycyjnymi / z kierunkowskazem / ze światłem STOP / z tylnym światłem przeciwmgłowym; Liczba funkcji świateł: 6; P21W / PY21W / P21/4W; z prawej</p>	1EE 010 203-011	82
2.0 SDI	51 kW	2 l	03/04→08/10			1EE 010 203-021	83
						1N0 270 596-051	83
						1N0 270 596-061	83
				1N0 271 289-031		84	
				1N0 271 289-041		84	
				2VP 354 043-011		85	
				2VP 354 043-021		85	



Producent - Model	Wydajność	Poj. skok.	Rok budowy	Uwaga	Nr art.	Strona
VW - CADDY III Kombi (2KB, 2KJ, 2CB, 2CJ) 03/04→						
1.9 TDI 4motion	77 kW	1,9 l	05/08→08/10	→2K-B-5000; z silniczkiem do regulacji wys. położenia reflektorów LWR; Liczba funkcji świateł: 4; chromowy; Ograniczenia producenta: Visteon; W5W / PY21W / H7 / H1; z lewej	1EE 010 203-011 Reflektor	82
				z silniczkiem do regulacji wys. położenia reflektorów LWR; Liczba funkcji świateł: 4; chromowy; Ograniczenia producenta: Visteon; W5W / PY21W / H7 / H1; z prawej	1EE 010 203-021 Reflektor	83
				→2K-B-005 000; z żarówką; Liczba funkcji świateł: 1; HB4; z lewej	1N0 271 289-031 Reflektor przeciwmglowy	84
				→2K-B-005 000; z żarówką; Liczba funkcji świateł: 1; HB4; z prawej	1N0 271 289-041 Reflektor przeciwmglowy	84
				→2K-B-005 000; z uchwytem żarówki; bez żarówek; ze światłem cofania / z oświetleniem z tyłu pojazdu / z tylnymi światłami pozycyjnymi / z kierunkowskazem / ze światłem STOP / z tylnym światłem przeciwmglowym; Liczba funkcji świateł: 6; P21W / PY21W / P21/4W; z lewej	2VP 354 043-011 Lampa tylna zespolona	85
				→2K-B-005 000; z uchwytem żarówki; bez żarówek; ze światłem cofania / z oświetleniem z tyłu pojazdu / z tylnymi światłami pozycyjnymi / z kierunkowskazem / ze światłem STOP / z tylnym światłem przeciwmglowym; Liczba funkcji świateł: 6; P21W / PY21W / P21/4W; z prawej	2VP 354 043-021 Lampa tylna zespolona	85
VW - CADDY III nadwozie pełne (2KA, 2KH, 2CA, 2CH) 03/04→						
1.2 TSI	63 kW	1,2 l	09/10→	2K-B-200 001→; →05/13; z żarówkami / z silniczkiem do regulacji wys. położenia reflektorów LWR; Liczba funkcji świateł: 5; P21W / H4 / PY21W; z lewej	1EL 010 551-011 Reflektor	83
1.2 TSI	77 kW	1,2 l	09/10→			
1.6 BiFuel	75 kW	1,6 l	05/11→			
2.0 TDI	62 kW	2 l	11/10→			
2.0 TDI	81 kW	2 l	08/10→	2K-B-200 001→; →05/13; z żarówkami / z silniczkiem do regulacji wys. położenia reflektorów LWR; Liczba funkcji świateł: 5; P21W / H4 / PY21W; z prawej	1EL 010 551-021 Reflektor	83
2.0 TDI 16V	103 kW	2 l	11/10→			
2.0 TDI 16V 4motion	103 kW	2 l	11/10→			
2.0 TDI 4motion	62 kW	2 l	12/10→	06/13→; z żarówkami / z silniczkiem do regulacji wys. położenia reflektorów LWR; Liczba funkcji świateł: 5; P21W / H4 / PY21W; z lewej	1EL 010 551-111 Reflektor	83
2.0 TDI 4motion	81 kW	2 l	08/10→	06/13→; z żarówkami / z silniczkiem do regulacji wys. położenia reflektorów LWR; Liczba funkcji świateł: 5; P21W / H4 / PY21W; z prawej	1EL 010 551-121 Reflektor	83
				2K-B-200 001→; bez żarówki; z oświetleniem do skręcania / ze światłem przeciwmglowym; Liczba funkcji świateł: 2; HB4; z lewej	1N0 009 954-011 Reflektor przeciwmglowy	83
				2K-B-200 001→; bez żarówki; z oświetleniem do skręcania / ze światłem przeciwmglowym; Liczba funkcji świateł: 2; HB4; z prawej	1N0 009 954-021 Reflektor przeciwmglowy	83
				2K-B-200 001→; z uchwytem żarówki; bez żarówek; ze światłem cofania / z oświetleniem z tyłu pojazdu / z tylnymi światłami pozycyjnymi / z kierunkowskazem / ze światłem STOP / z tylnym światłem przeciwmglowym; Liczba funkcji świateł: 6; P21W / PY21W / P21/4W; z lewej	2VP 354 999-011 Lampa tylna zespolona	85
				2K-B-200 001→; z uchwytem żarówki; bez żarówek; ze światłem cofania / z oświetleniem z tyłu pojazdu / z tylnymi światłami pozycyjnymi / z kierunkowskazem / ze światłem STOP / z tylnym światłem przeciwmglowym; Liczba funkcji świateł: 6; P21W / PY21W / P21/4W; z prawej	2VP 354 999-021 Lampa tylna zespolona	85
1.4	55 kW	1,4 l	03/04→05/06	z silniczkiem do regulacji wys. położenia reflektorów LWR; Liczba funkcji świateł: 4; chromowy; Ograniczenia producenta: Visteon; W5W / PY21W / H7 / H1; z lewej	1EE 010 203-011 Reflektor	82
				z silniczkiem do regulacji wys. położenia reflektorów LWR; Liczba funkcji świateł: 4; chromowy; Ograniczenia producenta: Visteon; W5W / PY21W / H7 / H1; z prawej	1EE 010 203-021 Reflektor	83
				→12/04; →2K-5-060 000; z żarówką; Liczba funkcji świateł: 1; H11; z lewej	1N0 270 596-051 Reflektor przeciwmglowy	83
				→12/04; →2K-5-060 000; z żarówką; Liczba funkcji świateł: 1; H11; z prawej	1N0 270 596-061 Reflektor przeciwmglowy	83
				12/04→; 2K-5-060 001→; →2K-B-005 000; z żarówką; Liczba funkcji świateł: 1; HB4; z lewej	1N0 271 289-031 Reflektor przeciwmglowy	84
				12/04→; 2K-5-060 001→; →2K-B-005 000; z żarówką; Liczba funkcji świateł: 1; HB4; z prawej	1N0 271 289-041 Reflektor przeciwmglowy	84

Producent - Model	Wydajność	Poj. skok.	Rok budowy	Uwaga	Nr art.	Strona
VW - CADDY III nadwozie pełne (2KA, 2KH, 2CA, 2CH)						03/04→
1.4	55 kW	1,4 l	03/04→05/06	z uchwytem żarówki; bez żarówek; ze światłem cofania / z oświetleniem z tyłu pojazdu / z tylnymi światłami pozycyjnymi / z kierunkowskazem / ze światłem STOP / z tylnym światłem przeciwmgłowym; Liczba funkcji zwiata: 6; P21W / PY21W / P21/4W; z lewej	2VP 354 042-011 Lampa tylna zespolona	85
				z uchwytem żarówki; bez żarówek; ze światłem cofania / z oświetleniem z tyłu pojazdu / z tylnymi światłami pozycyjnymi / z kierunkowskazem / ze światłem STOP / z tylnym światłem przeciwmgłowym; Liczba funkcji zwiata: 6; P21W / PY21W / P21/4W; z prawej	2VP 354 042-021 Lampa tylna zespolona	85
1.4 16V	59 kW	1,4 l	05/06→08/10	z silniczkiem do regulacji wys. położenia reflektorów LWR; Liczba funkcji zwiata: 4; chromowy; Ograniczenia producenta: Visteon; W5W / PY21W / H7 / H1; z lewej	1EE 010 203-011 Reflektor	82
1.9 TDI	55 kW	1,9 l	09/05→08/10	z silniczkiem do regulacji wys. położenia reflektorów LWR; Liczba funkcji zwiata: 4; chromowy; Ograniczenia producenta: Visteon; W5W / PY21W / H7 / H1; z prawej	1EE 010 203-021 Reflektor	83
1.9 TDI 4motion	77 kW	1,9 l	11/08→08/10	2K-5-060 001-; →2K-B-005 000; z żarówką; Liczba funkcji zwiata: 1; HB4; z lewej	1N0 271 289-031 Reflektor przeciwmgłowy	84
				2K-5-060 001-; →2K-B-005 000; z żarówką; Liczba funkcji zwiata: 1; HB4; z prawej	1N0 271 289-041 Reflektor przeciwmgłowy	84
				→2K-B-005 000; z uchwytem żarówki; bez żarówek; ze światłem cofania / z oświetleniem z tyłu pojazdu / z tylnymi światłami pozycyjnymi / z kierunkowskazem / ze światłem STOP / z tylnym światłem przeciwmgłowym; Liczba funkcji zwiata: 6; P21W / PY21W / P21/4W; z lewej	2VP 354 042-011 Lampa tylna zespolona	85
				→2K-B-005 000; z uchwytem żarówki; bez żarówek; ze światłem cofania / z oświetleniem z tyłu pojazdu / z tylnymi światłami pozycyjnymi / z kierunkowskazem / ze światłem STOP / z tylnym światłem przeciwmgłowym; Liczba funkcji zwiata: 6; P21W / PY21W / P21/4W; z prawej	2VP 354 042-021 Lampa tylna zespolona	85
1.6	75 kW	1,6 l	04/04→	→08/10; →2K-B-005 000; z silniczkiem do regulacji wys. położenia reflektorów LWR; Liczba funkcji zwiata: 4; chromowy; Ograniczenia producenta: Visteon; W5W / PY21W / H7 / H1; z lewej	1EE 010 203-011 Reflektor	82
				→08/10; →2K-B-005 000; z silniczkiem do regulacji wys. położenia reflektorów LWR; Liczba funkcji zwiata: 4; chromowy; Ograniczenia producenta: Visteon; W5W / PY21W / H7 / H1; z prawej	1EE 010 203-021 Reflektor	83
				09/10→; 2K-B-200 001-; →05/13; z żarówkami / z silniczkiem do regulacji wys. położenia reflektorów LWR; Liczba funkcji zwiata: 5; P21W / H4 / PY21W; z lewej	1EL 010 551-011 Reflektor	83
				09/10→; 2K-B-200 001-; →05/13; z żarówkami / z silniczkiem do regulacji wys. położenia reflektorów LWR; Liczba funkcji zwiata: 5; P21W / H4 / PY21W; z prawej	1EL 010 551-021 Reflektor	83
				06/13→; z żarówkami / z silniczkiem do regulacji wys. położenia reflektorów LWR; Liczba funkcji zwiata: 5; P21W / H4 / PY21W; z lewej	1EL 010 551-111 Reflektor	83
				06/13→; z żarówkami / z silniczkiem do regulacji wys. położenia reflektorów LWR; Liczba funkcji zwiata: 5; P21W / H4 / PY21W; z prawej	1EL 010 551-121 Reflektor	83
				09/10→; 2K-B-200 001-; bez żarówki; z oświetleniem do skręcania / ze światłem przeciwmgłowym; Liczba funkcji zwiata: 2; HB4; z lewej	1N0 009 954-011 Reflektor przeciwmgłowy	83
				09/10→; 2K-B-200 001-; bez żarówki; z oświetleniem do skręcania / ze światłem przeciwmgłowym; Liczba funkcji zwiata: 2; HB4; z prawej	1N0 009 954-021 Reflektor przeciwmgłowy	83
				→12/04; →2K-5-060 000; z żarówką; Liczba funkcji zwiata: 1; H11; z lewej	1N0 270 596-051 Reflektor przeciwmgłowy	83
				→12/04; →2K-5-060 000; z żarówką; Liczba funkcji zwiata: 1; H11; z prawej	1N0 270 596-061 Reflektor przeciwmgłowy	83
				12/04→; →08/10; 2K-5-060 001-; →2K-B-005 000; z żarówką; Liczba funkcji zwiata: 1; HB4; z lewej	1N0 271 289-031 Reflektor przeciwmgłowy	84
				12/04→; →08/10; 2K-5-060 001-; →2K-B-005 000; z żarówką; Liczba funkcji zwiata: 1; HB4; z prawej	1N0 271 289-041 Reflektor przeciwmgłowy	84



Producent - Model	Wydajność	Poj. skok.	Rok budowy	Uwaga	Nr art.	Strona
VW - CADDY III nadwozie pełne (2KA, 2KH, 2CA, 2CH)						03/04→
1.6	75 kW	1,6 l	04/04→	→08/10; →2K-B-005 000; z uchwytem żarówki; bez żarówek; ze światłem cofania / z oświetleniem z tyłu pojazdu / z tylnymi światłami pozycyjnymi / z kierunkowskazem / ze światłem STOP / z tylnym światłem przeciwmgłowym; Liczba funkcji światel: 6; P21W / PY21W / P21/4W; z lewej	2VP 354 042-011 Lampa tylna zespolona	85
				→08/10; →2K-B-005 000; z uchwytem żarówki; bez żarówek; ze światłem cofania / z oświetleniem z tyłu pojazdu / z tylnymi światłami pozycyjnymi / z kierunkowskazem / ze światłem STOP / z tylnym światłem przeciwmgłowym; Liczba funkcji światel: 6; P21W / PY21W / P21/4W; z prawej	2VP 354 042-021 Lampa tylna zespolona	85
				09/10→; 2K-B-200 001→; z uchwytem żarówki; bez żarówek; ze światłem cofania / z oświetleniem z tyłu pojazdu / z tylnymi światłami pozycyjnymi / z kierunkowskazem / ze światłem STOP / z tylnym światłem przeciwmgłowym; Liczba funkcji światel: 6; P21W / PY21W / P21/4W; z lewej	2VP 354 999-011 Lampa tylna zespolona	85
				09/10→; 2K-B-200 001→; z uchwytem żarówki; bez żarówek; ze światłem cofania / z oświetleniem z tyłu pojazdu / z tylnymi światłami pozycyjnymi / z kierunkowskazem / ze światłem STOP / z tylnym światłem przeciwmgłowym; Liczba funkcji światel: 6; P21W / PY21W / P21/4W; z prawej	2VP 354 999-021 Lampa tylna zespolona	85
1.6 TDI	55 kW	1,6 l	08/10→	2K-B-200 001→; →05/13; z żarówkami / z silniczkiem do regulacji wys. położenia reflektorów LWR; Liczba funkcji światel: 5; P21W / H4 / PY21W; z lewej	1EL 010 551-011 Reflektor	83
1.6 TDI	75 kW	1,6 l	08/10→	2K-B-200 001→; →05/13; z żarówkami / z silniczkiem do regulacji wys. położenia reflektorów LWR; Liczba funkcji światel: 5; P21W / H4 / PY21W; z prawej	1EL 010 551-021 Reflektor	83
				06/13→; z żarówkami / z silniczkiem do regulacji wys. położenia reflektorów LWR; Liczba funkcji światel: 5; P21W / H4 / PY21W; z lewej	1EL 010 551-111 Reflektor	83
				06/13→; z żarówkami / z silniczkiem do regulacji wys. położenia reflektorów LWR; Liczba funkcji światel: 5; P21W / H4 / PY21W; z prawej	1EL 010 551-121 Reflektor	83
				2K-B-200 001→; bez żarówki; z oświetleniem do skręcania / ze światłem przeciwmgłowym; Liczba funkcji światel: 2; HB4; z lewej	1N0 009 954-011 Reflektor przeciwmgłowy	83
				2K-B-200 001→; bez żarówki; z oświetleniem do skręcania / ze światłem przeciwmgłowym; Liczba funkcji światel: 2; HB4; z prawej	1N0 009 954-021 Reflektor przeciwmgłowy	83
				09/10→; 2K-B-200 001→; z uchwytem żarówki; bez żarówek; ze światłem cofania / z oświetleniem z tyłu pojazdu / z tylnymi światłami pozycyjnymi / z kierunkowskazem / ze światłem STOP / z tylnym światłem przeciwmgłowym; Liczba funkcji światel: 6; P21W / PY21W / P21/4W; z lewej	2VP 354 999-011 Lampa tylna zespolona	85
				09/10→; 2K-B-200 001→; z uchwytem żarówki; bez żarówek; ze światłem cofania / z oświetleniem z tyłu pojazdu / z tylnymi światłami pozycyjnymi / z kierunkowskazem / ze światłem STOP / z tylnym światłem przeciwmgłowym; Liczba funkcji światel: 6; P21W / PY21W / P21/4W; z prawej	2VP 354 999-021 Lampa tylna zespolona	85
1.9 TDI	77 kW	1,9 l	04/04→08/10	z silniczkiem do regulacji wys. położenia reflektorów LWR; Liczba funkcji światel: 4; chromowy; Ograniczenia producenta: Visteon; W5W / PY21W / H7 / H1; z lewej	1EE 010 203-011 Reflektor	82
2.0 SDI	51 kW	2 l	03/04→08/10	z silniczkiem do regulacji wys. położenia reflektorów LWR; Liczba funkcji światel: 4; chromowy; Ograniczenia producenta: Visteon; W5W / PY21W / H7 / H1; z prawej	1EE 010 203-021 Reflektor	83
				→12/04; →2K-5-060 000; z żarówką; Liczba funkcji światel: 1; H11; z lewej	1N0 270 596-051 Reflektor przeciwmgłowy	83
				→12/04; →2K-5-060 000; z żarówką; Liczba funkcji światel: 1; H11; z prawej	1N0 270 596-061 Reflektor przeciwmgłowy	83
				12/04→; 2K-5-060 001→; →2K-B-005 000; z żarówką; Liczba funkcji światel: 1; HB4; z lewej	1N0 271 289-031 Reflektor przeciwmgłowy	84
				12/04→; 2K-5-060 001→; →2K-B-005 000; z żarówką; Liczba funkcji światel: 1; HB4; z prawej	1N0 271 289-041 Reflektor przeciwmgłowy	84
				→2K-B-005 000; z uchwytem żarówki; bez żarówek; ze światłem cofania / z oświetleniem z tyłu pojazdu / z tylnymi światłami pozycyjnymi / z kierunkowskazem / ze światłem STOP / z tylnym światłem przeciwmgłowym; Liczba funkcji światel: 6; P21W / PY21W / P21/4W; z lewej	2VP 354 042-011 Lampa tylna zespolona	85

Producent - Model	Wydajność	Poj. skok.	Rok budowy	Uwaga	Nr art.	Strona
VW - CADDY III nadwozie pełne (2KA, 2KH, 2CA, 2CH)						03/04→
1.9 TDI	77 kW	1,9 l	04/04→08/10	☞ →2K-B-005 000; z uchwytem żarówki; bez żarówek; ze światłem cofania / z oświetleniem z tyłu pojazdu / z tylnymi światłami pozycyjnymi / z kierunkowskazem / ze światłem STOP / z tylnym światłem przeciwmglowym; Liczba funkcji żwiateł: 6; P21W / PY21W / P21/4W; z prawej	2VP 354 042-021	85
2.0 SDI	51 kW	2 l	03/04→08/10		Lampa tylna zespolona	
2.0 EcoFuel	80 kW	2 l	04/06→	→08/10; ☞ →2K-B-005 000; z silniczkiem do regulacji wys. położenia reflektorów LWR; Liczba funkcji żwiateł: 4; chromowy; Ograniczenia producenta: Visteon; W5W / PY21W / H7 / H1; z lewej	1EE 010 203-011	82
				→08/10; ☞ →2K-B-005 000; z silniczkiem do regulacji wys. położenia reflektorów LWR; Liczba funkcji żwiateł: 4; chromowy; Ograniczenia producenta: Visteon; W5W / PY21W / H7 / H1; z prawej	1EE 010 203-021	83
				09/10→; ☞ 2K-B-200 001→; →05/13; z żarówkami / z silniczkiem do regulacji wys. położenia reflektorów LWR; Liczba funkcji żwiateł: 5; P21W / H4 / PY21W; z lewej	1EL 010 551-011	83
				09/10→; ☞ 2K-B-200 001→; →05/13; z żarówkami / z silniczkiem do regulacji wys. położenia reflektorów LWR; Liczba funkcji żwiateł: 5; P21W / H4 / PY21W; z prawej	1EL 010 551-021	83
				06/13→; z żarówkami / z silniczkiem do regulacji wys. położenia reflektorów LWR; Liczba funkcji żwiateł: 5; P21W / H4 / PY21W; z lewej	1EL 010 551-111	83
				06/13→; z żarówkami / z silniczkiem do regulacji wys. położenia reflektorów LWR; Liczba funkcji żwiateł: 5; P21W / H4 / PY21W; z prawej	1EL 010 551-121	83
				09/10→; ☞ 2K-B-200 001→; bez żarówki; z oświetleniem do skręcania / ze światłem przeciwmglowym; Liczba funkcji żwiateł: 2; HB4; z lewej	1N0 009 954-011	83
				09/10→; ☞ 2K-B-200 001→; bez żarówki; z oświetleniem do skręcania / ze światłem przeciwmglowym; Liczba funkcji żwiateł: 2; HB4; z prawej	1N0 009 954-021	83
				→08/10; ☞ 2K-5-060 001→; ☞ →2K-B-005 000; z żarówką; Liczba funkcji żwiateł: 1; HB4; z lewej	1N0 271 289-031	84
				→08/10; ☞ 2K-5-060 001→; ☞ →2K-B-005 000; z żarówką; Liczba funkcji żwiateł: 1; HB4; z prawej	1N0 271 289-041	84
				→08/10; ☞ →2K-B-005 000; z uchwytem żarówki; bez żarówek; ze światłem cofania / z oświetleniem z tyłu pojazdu / z tylnymi światłami pozycyjnymi / z kierunkowskazem / ze światłem STOP / z tylnym światłem przeciwmglowym; Liczba funkcji żwiateł: 6; P21W / PY21W / P21/4W; z lewej	2VP 354 042-011	85
				→08/10; ☞ →2K-B-005 000; z uchwytem żarówki; bez żarówek; ze światłem cofania / z oświetleniem z tyłu pojazdu / z tylnymi światłami pozycyjnymi / z kierunkowskazem / ze światłem STOP / z tylnym światłem przeciwmglowym; Liczba funkcji żwiateł: 6; P21W / PY21W / P21/4W; z prawej	2VP 354 042-021	85
				09/10→; ☞ 2K-B-200 001→; z uchwytem żarówki; bez żarówek; ze światłem cofania / z oświetleniem z tyłu pojazdu / z tylnymi światłami pozycyjnymi / z kierunkowskazem / ze światłem STOP / z tylnym światłem przeciwmglowym; Liczba funkcji żwiateł: 6; P21W / PY21W / P21/4W; z lewej	2VP 354 999-011	85
				09/10→; ☞ 2K-B-200 001→; z uchwytem żarówki; bez żarówek; ze światłem cofania / z oświetleniem z tyłu pojazdu / z tylnymi światłami pozycyjnymi / z kierunkowskazem / ze światłem STOP / z tylnym światłem przeciwmglowym; Liczba funkcji żwiateł: 6; P21W / PY21W / P21/4W; z prawej	2VP 354 999-021	85



Producent - Model	Wydajność	Poj. skok.	Rok budowy	Uwaga	Nr art.	Strona
VW - CADDY III nadwozie pełne (2KA, 2KH, 2CA, 2CH)						03/04→
2.0 TDI	103 kW	2 l	09/07→08/10	z silniczkiem do regulacji wys. położenia reflektorów LWR; Liczba funkcji świateł: 4; chromowy; Ograniczenia producenta: Vis-teon; W5W / PY21W / H7 / H1; z lewej	1EE 010 203-011 Reflektor	82
				z silniczkiem do regulacji wys. położenia reflektorów LWR; Liczba funkcji świateł: 4; chromowy; Ograniczenia producenta: Vis-teon; W5W / PY21W / H7 / H1; z prawej	1EE 010 203-021 Reflektor	83
				→2K-B-005 000; z żarówką; Liczba funkcji świateł: 1; HB4; z lewej	1N0 271 289-031 Reflektor przeciwmglowy	84
				→2K-B-005 000; z żarówką; Liczba funkcji świateł: 1; HB4; z prawej	1N0 271 289-041 Reflektor przeciwmglowy	84
				→2K-B-005 000; z uchwytem żarówki; bez żarówek; ze światłem cofania / z oświetleniem z tyłu pojazdu / z tylnymi światłami pozycyjnymi / z kierunkowskazem / ze światłem STOP / z tylnym światłem przeciwmglowym; Liczba funkcji świateł: 6; P21W / PY21W / P21/4W; z lewej	2VP 354 042-011 Lampa tylna zespolona	85
				→2K-B-005 000; z uchwytem żarówki; bez żarówek; ze światłem cofania / z oświetleniem z tyłu pojazdu / z tylnymi światłami pozycyjnymi / z kierunkowskazem / ze światłem STOP / z tylnym światłem przeciwmglowym; Liczba funkcji świateł: 6; P21W / PY21W / P21/4W; z prawej	2VP 354 042-021 Lampa tylna zespolona	85
2.0 TDI	125 kW	2 l	05/12→	→05/13; z żarówkami / z silniczkiem do regulacji wys. położenia reflektorów LWR; Liczba funkcji świateł: 5; P21W / H4 / PY21W; z lewej	1EL 010 551-011 Reflektor	83
				→05/13; z żarówkami / z silniczkiem do regulacji wys. położenia reflektorów LWR; Liczba funkcji świateł: 5; P21W / H4 / PY21W; z prawej	1EL 010 551-021 Reflektor	83
				06/13→; z żarówkami / z silniczkiem do regulacji wys. położenia reflektorów LWR; Liczba funkcji świateł: 5; P21W / H4 / PY21W; z lewej	1EL 010 551-111 Reflektor	83
				06/13→; z żarówkami / z silniczkiem do regulacji wys. położenia reflektorów LWR; Liczba funkcji świateł: 5; P21W / H4 / PY21W; z prawej	1EL 010 551-121 Reflektor	83
				bez żarówki; z oświetleniem do skręcania / ze światłem przeciwmglowym; Liczba funkcji świateł: 2; HB4; z lewej	1N0 009 954-011 Reflektor przeciwmglowy	83
				bez żarówki; z oświetleniem do skręcania / ze światłem przeciwmglowym; Liczba funkcji świateł: 2; HB4; z prawej	1N0 009 954-021 Reflektor przeciwmglowy	83
				→2K-B-200 001→; z uchwytem żarówki; bez żarówek; ze światłem cofania / z oświetleniem z tyłu pojazdu / z tylnymi światłami pozycyjnymi / z kierunkowskazem / ze światłem STOP / z tylnym światłem przeciwmglowym; Liczba funkcji świateł: 6; P21W / PY21W / P21/4W; z lewej	2VP 354 999-011 Lampa tylna zespolona	85
				→2K-B-200 001→; z uchwytem żarówki; bez żarówek; ze światłem cofania / z oświetleniem z tyłu pojazdu / z tylnymi światłami pozycyjnymi / z kierunkowskazem / ze światłem STOP / z tylnym światłem przeciwmglowym; Liczba funkcji świateł: 6; P21W / PY21W / P21/4W; z prawej	2VP 354 999-021 Lampa tylna zespolona	85
VW - CADDY II nadwozie pełne (9K9A)						11/95→01/04
1.4	55 kW	1,4 l	08/00→01/04	bez mocowania lampy; żółty; Liczba funkcji świateł: 1; W5W; instalowanie boczne kierunkowskazu	9EL 147 073-001 Lampa 86 kierunkowskazu	86
1.7 SDI	42 kW	1,7 l	07/96→09/00			
1.9 D	47 kW	1,9 l	11/95→01/04			
1.9 SDI	47 kW	1,9 l	11/95→01/04			
1.9 TDI	66 kW	1,9 l	09/96→01/04			
60 1.4	44 kW	1,4 l	11/95→01/04			
75 1.6	55 kW	1,6 l	11/95→09/00			
VW - CADDY II Pick-up (9U7)						06/96→12/00
1.6	55 kW	1,6 l	06/96→12/00	bez żarówek / bez świateł kierunkowskazu; Liczba funkcji świateł: 3; Ograniczenia producenta: Ref. 17.5; W5W / H4; z lewej	1AF 246 000-091 Reflektor	82
1.9 D	47 kW	1,9 l	06/96→12/00	bez żarówek / bez świateł kierunkowskazu; Liczba funkcji świateł: 3; Ograniczenia producenta: Ref. 17.5; W5W / H4; z prawej	1AF 246 000-101 Reflektor	82
				bez mocowania lampy; żółty; Liczba funkcji świateł: 1; W5W; instalowanie boczne kierunkowskazu	9EL 147 073-001 Lampa 86 kierunkowskazu	86
				bez mocowania lampy; przezroczysty; PY21W; z lewej	9EL 246 151-021 Lampa 87 kierunkowskazu	87
				bez mocowania lampy; przezroczysty; PY21W; z prawej	9EL 246 152-021 Lampa 87 kierunkowskazu	87

Producent - Model	Wydajność	Poj. skok.	Rok budowy	Uwaga	Nr art.	Strona									
VW - CADDY II Pick-up (9U7)						06/96→12/00									
1.6	55 kW	1,6 l	06/96→12/00	dla ruchu prawostronnego; z lewej	9ES 246 051-001 Szyba 87 rozpraszająca reflektora, reflektor										
1.9 D	47 kW	1,9 l	06/96→12/00	dla ruchu prawostronnego; z prawej	9ES 246 052-001 Szyba 87 rozpraszająca reflektora, reflektor										
VW - CRAFTER 30-35 Autobus (2E_)						04/06→									
2.0 TDI	80 kW	2 l	05/11→	06/13→; z żarówkami / z silniczkiem do regulacji wys. położenia reflektorów LWR; Liczba funkcji żwiat: 5; P21/5W / H7 / H7 / PY21W; z lewej	1ER 011 592-051 Reflektor	83									
2.0 TDI	100 kW	2 l	05/11→		06/13→; z żarówkami / z silniczkiem do regulacji wys. położenia reflektorów LWR; Liczba funkcji żwiat: 5; P21/5W / H7 / H7 / PY21W; z lewej	1ER 011 592-061 Reflektor	83								
2.0 TDI	105 kW	2 l	10/11→												
2.0 TDI	120 kW	2 l	07/11→												
2.0 TDI 4motion	120 kW	2 l	11/11→												
2.5 TDI	80 kW	2,5 l	04/06→	-05/13; z żarówkami / z silniczkiem do regulacji wys. położenia reflektorów LWR; Liczba funkcji żwiat: 4; Ograniczenia producenta: Ref. 25; W5W / H7 / H7 / PY21W; z lewej				1ER 247 017-051 Reflektor	83						
2.5 TDI	100 kW	2,5 l	04/06→		-05/13; z żarówkami / z silniczkiem do regulacji wys. położenia reflektorów LWR; Liczba funkcji żwiat: 4; Ograniczenia producenta: Ref. 25; W5W / H7 / H7 / PY21W; z prawej	1ER 247 017-061 Reflektor	83								
										-05/13; z żarówką; Liczba funkcji żwiat: 1; HB4; z lewej	1N0 271 247-051 Reflektor przeciwmgłowy	84			
													-05/13; z żarówką; Liczba funkcji żwiat: 1; HB4; z prawej	1N0 271 247-061 Reflektor przeciwmgłowy	84
2.0 TDI	84 kW	2 l	11/13→	z żarówkami / z silniczkiem do regulacji wys. położenia reflektorów LWR; Liczba funkcji żwiat: 5; P21/5W / H7 / H7 / PY21W; z lewej	1ER 011 592-051 Reflektor	83									
				z żarówkami / z silniczkiem do regulacji wys. położenia reflektorów LWR; Liczba funkcji żwiat: 5; P21/5W / H7 / H7 / PY21W; z prawej	1ER 011 592-061 Reflektor	83									
				Halogen; elec.	6NM 008 830-601 Element nastawczy, regulacja położenia reflektorów	86									
2.5 TDI	65 kW	2,5 l	04/06→07/11	z żarówkami / z silniczkiem do regulacji wys. położenia reflektorów LWR; Liczba funkcji żwiat: 4; Ograniczenia producenta: Ref. 25; W5W / H7 / H7 / PY21W; z lewej	1ER 247 017-051 Reflektor	83									
2.5 TDI	120 kW	2,5 l	04/06→07/11				z żarówkami / z silniczkiem do regulacji wys. położenia reflektorów LWR; Liczba funkcji żwiat: 4; Ograniczenia producenta: Ref. 25; W5W / H7 / H7 / PY21W; z prawej	1ER 247 017-061 Reflektor	83						
										z żarówką; Liczba funkcji żwiat: 1; HB4; z lewej	1N0 271 247-051 Reflektor przeciwmgłowy	84			
													z żarówką; Liczba funkcji żwiat: 1; HB4; z prawej	1N0 271 247-061 Reflektor przeciwmgłowy	84
VW - CRAFTER 30-50 nadwozie pełne (2E_)						04/06→									
2.0 TDI	80 kW	2 l	05/11→	06/13→; z żarówkami / z silniczkiem do regulacji wys. położenia reflektorów LWR; Liczba funkcji żwiat: 5; P21/5W / H7 / H7 / PY21W; z lewej	1ER 011 592-051 Reflektor	83									
2.0 TDI	100 kW	2 l	05/11→				06/13→; z żarówkami / z silniczkiem do regulacji wys. położenia reflektorów LWR; Liczba funkcji żwiat: 5; P21/5W / H7 / H7 / PY21W; z lewej	1ER 011 592-061 Reflektor	83						
2.0 TDI	105 kW	2 l	10/11→												
2.0 TDI	120 kW	2 l	07/11→												
2.0 TDI 4motion	120 kW	2 l	11/11→												
2.5 TDI	80 kW	2,5 l	04/06→	-05/13; z żarówkami / z silniczkiem do regulacji wys. położenia reflektorów LWR; Liczba funkcji żwiat: 4; Ograniczenia producenta: Ref. 25; W5W / H7 / H7 / PY21W; z lewej	1ER 247 017-051 Reflektor	83									
2.5 TDI	100 kW	2,5 l	04/06→				-05/13; z żarówkami / z silniczkiem do regulacji wys. położenia reflektorów LWR; Liczba funkcji żwiat: 4; Ograniczenia producenta: Ref. 25; W5W / H7 / H7 / PY21W; z prawej	1ER 247 017-061 Reflektor	83						
										z żarówką; Liczba funkcji żwiat: 1; HB4; z lewej	1N0 271 247-051 Reflektor przeciwmgłowy	84			
													z żarówką; Liczba funkcji żwiat: 1; HB4; z prawej	1N0 271 247-061 Reflektor przeciwmgłowy	84



Producent - Model	Wydajność	Poj. skok.	Rok budowy	Uwaga	Nr art.	Strona	
VW - CRAFTER 30-50 nadwozie pełne (2E_)						04/06→	
2.0 TDI	80 kW	2 l	05/11→	-05/13; z żarówką; Liczba funkcji zwiatael: 1; HB4; z lewej	1N0 271 247-051	84	
2.0 TDI	100 kW	2 l	05/11→		Reflektor przeciwmglowy		
2.0 TDI	105 kW	2 l	10/11→		-05/13; z żarówką; Liczba funkcji zwiatael: 1; HB4; z prawej	1N0 271 247-061	84
2.0 TDI	120 kW	2 l	07/11→			Reflektor przeciwmglowy	
2.0 TDI 4motion	120 kW	2 l	11/11→		Halogen; elec.	6NM 008 830-601	86
2.5 TDI	80 kW	2,5 l	04/06→			Element nastawczy, regulacja położenia reflektorów	
2.5 TDI	100 kW	2,5 l	04/06→				
2.0 TDI	84 kW	2 l	11/13→	z żarówkami / z silniczkiem do regulacji wys. położenia reflektorów LWR; Liczba funkcji zwiatael: 5; P21/5W / H7 / H7 / PY21W; z lewej	1ER 011 592-051	83	
				z żarówkami / z silniczkiem do regulacji wys. położenia reflektorów LWR; Liczba funkcji zwiatael: 5; P21/5W / H7 / H7 / PY21W; z prawej	1ER 011 592-061	83	
				Halogen; elec.	6NM 008 830-601	86	
					Element nastawczy, regulacja położenia reflektorów		
2.5 TDI	65 kW	2,5 l	04/06→07/11	z żarówkami / z silniczkiem do regulacji wys. położenia reflektorów LWR; Liczba funkcji zwiatael: 4; Ograniczenia producenta: Ref. 25; W5W / H7 / H7 / PY21W; z lewej	1ER 247 017-051	83	
2.5 TDI	120 kW	2,5 l	04/06→07/11		z żarówkami / z silniczkiem do regulacji wys. położenia reflektorów LWR; Liczba funkcji zwiatael: 4; Ograniczenia producenta: Ref. 25; W5W / H7 / H7 / PY21W; z prawej	1ER 247 017-061	83
					z żarówką; Liczba funkcji zwiatael: 1; HB4; z lewej	1N0 271 247-051	84
					z żarówką; Liczba funkcji zwiatael: 1; HB4; z prawej	1N0 271 247-061	84
					Halogen; elec.	6NM 008 830-601	86
						Element nastawczy, regulacja położenia reflektorów	
VW - CRAFTER 30-50 platforma / podwozie (2F_)						04/06→	
2.0 TDI	80 kW	2 l	05/11→	06/13→; z żarówkami / z silniczkiem do regulacji wys. położenia reflektorów LWR; Liczba funkcji zwiatael: 5; P21/5W / H7 / H7 / PY21W; z lewej	1ER 011 592-051	83	
2.0 TDI	100 kW	2 l	05/11→		Reflektor		
2.0 TDI	105 kW	2 l	10/11→	06/13→; z żarówkami / z silniczkiem do regulacji wys. położenia reflektorów LWR; Liczba funkcji zwiatael: 5; P21/5W / H7 / H7 / PY21W; z lewej	1ER 011 592-061	83	
2.0 TDI	120 kW	2 l	07/11→		Reflektor		
2.0 TDI 4motion	120 kW	2 l	11/11→	-05/13; z żarówkami / z silniczkiem do regulacji wys. położenia reflektorów LWR; Liczba funkcji zwiatael: 4; Ograniczenia producenta: Ref. 25; W5W / H7 / H7 / PY21W; z lewej	1ER 247 017-051	83	
2.5 TDI	80 kW	2,5 l	04/06→		Reflektor		
2.5 TDI	100 kW	2,5 l	04/06→	-05/13; z żarówkami / z silniczkiem do regulacji wys. położenia reflektorów LWR; Liczba funkcji zwiatael: 4; Ograniczenia producenta: Ref. 25; W5W / H7 / H7 / PY21W; z prawej	1ER 247 017-061	83	
				-05/13; z żarówką; Liczba funkcji zwiatael: 1; HB4; z lewej	1N0 271 247-051	84	
				-05/13; z żarówką; Liczba funkcji zwiatael: 1; HB4; z prawej	1N0 271 247-061	84	
				Halogen; elec.	6NM 008 830-601	86	
					Element nastawczy, regulacja położenia reflektorów		
2.0 TDI	84 kW	2 l	11/13→	z żarówkami / z silniczkiem do regulacji wys. położenia reflektorów LWR; Liczba funkcji zwiatael: 5; P21/5W / H7 / H7 / PY21W; z lewej	1ER 011 592-051	83	
				z żarówkami / z silniczkiem do regulacji wys. położenia reflektorów LWR; Liczba funkcji zwiatael: 5; P21/5W / H7 / H7 / PY21W; z prawej	1ER 011 592-061	83	
				Halogen; elec.	6NM 008 830-601	86	
					Element nastawczy, regulacja położenia reflektorów		

Producent - Model	Wydajność	Poj. skok.	Rok budowy	Uwaga	Nr art.	Strona
VW - CRAFTER 30-50 platforma / podwozie (2F_)						04/06→
2.5 TDI	65 kW	2,5 l	04/06→07/11	z żarówkami / z silniczkiem do regulacji wys. położenia reflektorów LWR; Liczba funkcji świateł: 4; Ograniczenia producenta: Ref. 25; W5W / H7 / H7 / PY21W; z lewej	1ER 247 017-051 Reflektor	83
2.5 TDI	120 kW	2,5 l	04/06→07/11	z żarówkami / z silniczkiem do regulacji wys. położenia reflektorów LWR; Liczba funkcji świateł: 4; Ograniczenia producenta: Ref. 25; W5W / H7 / H7 / PY21W; z prawej	1ER 247 017-061 Reflektor	83
				z żarówką; Liczba funkcji świateł: 1; HB4; z lewej	1N0 271 247-051 Reflektor przeciwmgłowy	84
				z żarówką; Liczba funkcji świateł: 1; HB4; z prawej	1N0 271 247-061 Reflektor przeciwmgłowy	84
				Halogen; elec.	6NM 008 830-601 Element nastawczy, regulacja położenia reflektorów	86
VW - LT 28-35 I Autobus (281-363)						04/75→06/96
2.0	55 kW	2 l	04/75→09/83	Liczba funkcji świateł: 3; T4W / R2 (Bilux); z lewej / z prawej	1A8 003 060-541 Reflektor	82
				Liczba funkcji świateł: 3; Ograniczenia producenta: Ref. 20; T4W / H4; z lewej / z prawej	1A8 003 060-551 Reflektor	82
				bez ramy wspornika; Liczba funkcji świateł: 3; T4W / R2 (Bilux); dla ruchu prawostronnego; z lewej / z prawej	1A8 121 149-001 Zestaw, reflektor	82
				bez ramy wspornika; Liczba funkcji świateł: 3; Halogen; T4W / H4; dla ruchu prawostronnego; z lewej / z prawej	1A8 121 150-001 Zestaw, reflektor	82
				z uchwytem żarówki; Liczba funkcji świateł: 1; K (10W); wewnątrz pojazdu	2JA 002 931-031 Oświetlenie wewnętrzne	84
				bez mocowania lampy; ze światłem cofania / z oświetleniem z tyłu pojazdu / z tylnymi światłami pozycyjnymi / z kierunkowskazem / ze światłem STOP; Liczba funkcji świateł: 5; P21W / P21/5W; z lewej / z prawej	9EL 113 065-001 Lampa 86 tylna zespolona	86
2.4	66 kW	2,4 l	12/82→07/92	-08/85; Liczba funkcji świateł: 3; T4W / R2 (Bilux); z lewej / z prawej	1A8 003 060-541 Reflektor	82
				-08/85; Liczba funkcji świateł: 3; Ograniczenia producenta: Ref. 20; T4W / H4; z lewej / z prawej	1A8 003 060-551 Reflektor	82
				-08/85; bez ramy wspornika; Liczba funkcji świateł: 3; T4W / R2 (Bilux); dla ruchu prawostronnego; z lewej / z prawej	1A8 121 149-001 Zestaw, reflektor	82
				-08/85; bez ramy wspornika; Liczba funkcji świateł: 3; Halogen; T4W / H4; dla ruchu prawostronnego; z lewej / z prawej	1A8 121 150-001 Zestaw, reflektor	82
				09/85→; bez światła kierunkowskazów; Liczba funkcji świateł: 3; Ograniczenia producenta: Ref. 12,5; T4W / H4; z lewej	1AG 004 873-391 Reflektor	82
				09/85→; bez światła kierunkowskazów; Liczba funkcji świateł: 3; Ograniczenia producenta: Ref. 12,5; T4W / H4; z prawej	1AG 004 873-401 Reflektor	82
				z uchwytem żarówki; Liczba funkcji świateł: 1; K (10W); wewnątrz pojazdu	2JA 002 931-031 Oświetlenie wewnętrzne	84
				z uchwytem żarówki / bez żarówki; Liczba funkcji świateł: 1; 12 V / 24 V; R10W; z tyłu / z lewej / z prawej	2KA 003 389-061 Oświetlenie tablicy rejestracyjnej	84
				bez mocowania lampy; ze światłem cofania / z oświetleniem z tyłu pojazdu / z tylnymi światłami pozycyjnymi / z kierunkowskazem / ze światłem STOP; Liczba funkcji świateł: 5; P21W / P21/5W; z lewej / z prawej	9EL 113 065-001 Lampa 86 tylna zespolona	86
2.4 D	51 kW	2,4 l	08/89→06/96	bez światła kierunkowskazów; Liczba funkcji świateł: 3; Ograniczenia producenta: Ref. 12,5; T4W / H4; z lewej	1AG 004 873-391 Reflektor	82
2.4 TD	70 kW	2,4 l	09/92→06/96	bez światła kierunkowskazów; Liczba funkcji świateł: 3; Ograniczenia producenta: Ref. 12,5; T4W / H4; z prawej	1AG 004 873-401 Reflektor	82
				z uchwytem żarówki; Liczba funkcji świateł: 1; K (10W); wewnątrz pojazdu	2JA 002 931-031 Oświetlenie wewnętrzne	84
				z uchwytem żarówki / bez żarówki; Liczba funkcji świateł: 1; 12 V / 24 V; R10W; z tyłu / z lewej / z prawej	2KA 003 389-061 Oświetlenie tablicy rejestracyjnej	84
				-01/93; bez mocowania lampy; ze światłem cofania / z oświetleniem z tyłu pojazdu / z tylnymi światłami pozycyjnymi / z kierunkowskazem / ze światłem STOP; Liczba funkcji świateł: 5; P21W / P21/5W; z lewej / z prawej	9EL 113 065-001 Lampa 86 tylna zespolona	86



Producent - Model	Wydajność	Poj. skok.	Rok budowy	Uwaga	Nr art.	Strona
VW - LT 28-35 I Autobus (281-363)						04/75→06/96
2.4 D	55 kW	2,4 l	01/79→07/92	<p>→08/85; Liczba funkcji świateł: 3; T4W / R2 (Bilux); z lewej / z prawej</p> <p>→08/85; Liczba funkcji świateł: 3; Ograniczenia producenta: Ref. 20; T4W / H4; z lewej / z prawej</p> <p>→08/85; bez ramy wspornika; Liczba funkcji świateł: 3; T4W / R2 (Bilux); dla ruchu prawostronnego; z lewej / z prawej</p> <p>→08/85; bez ramy wspornika; Liczba funkcji świateł: 3; Halogen; T4W / H4; dla ruchu prawostronnego; z lewej / z prawej</p> <p>09/85→; bez świateł kierunkowskazów; Liczba funkcji świateł: 3; Ograniczenia producenta: Ref. 12,5; T4W / H4; z lewej</p> <p>09/85→; bez świateł kierunkowskazów; Liczba funkcji świateł: 3; Ograniczenia producenta: Ref. 12,5; T4W / H4; z prawej</p> <p>z uchwytem żarówki; Liczba funkcji świateł: 1; K (10W); wewnątrz pojazdu</p> <p>01/83→; z uchwytem żarówki / bez żarówki; Liczba funkcji świateł: 1; 12 V / 24 V; R10W; z tyłu / z lewej / z prawej</p> <p>bez mocowania lampy; ze światłem cofania / z oświetleniem z tyłu pojazdu / z tylnymi światłami pozycyjnymi / z kierunkowskazem / ze światłem STOP; Liczba funkcji świateł: 5; P21W / P21/5W; z lewej / z prawej</p>	<p>1A8 003 060-541 Reflektor 82</p> <p>1A8 003 060-551 Reflektor 82</p> <p>1A8 121 149-001 Zestaw, reflektor 82</p> <p>1A8 121 150-001 Zestaw, reflektor 82</p> <p>1AG 004 873-391 Reflektor 82</p> <p>1AG 004 873-401 Reflektor 82</p> <p>2JA 002 931-031 Oświetlenie wewnętrzne 84</p> <p>2KA 003 389-061 Oświetlenie tablicy rejestracyjnej 84</p> <p>9EL 113 065-001 Lampa 86 tylna zespolona</p>	
2.4 i	69 kW	2,4 l	08/89→06/96	bez świateł kierunkowskazów; Liczba funkcji świateł: 3; Ograniczenia producenta: Ref. 12,5; T4W / H4; z lewej	1AG 004 873-391 Reflektor 82	
2.4 TD	68 kW	2,4 l	08/89→08/92	<p>bez świateł kierunkowskazów; Liczba funkcji świateł: 3; Ograniczenia producenta: Ref. 12,5; T4W / H4; z prawej</p> <p>z uchwytem żarówki; Liczba funkcji świateł: 1; K (10W); wewnątrz pojazdu</p> <p>z uchwytem żarówki / bez żarówki; Liczba funkcji świateł: 1; 12 V / 24 V; R10W; z tyłu / z lewej / z prawej</p> <p>bez mocowania lampy; ze światłem cofania / z oświetleniem z tyłu pojazdu / z tylnymi światłami pozycyjnymi / z kierunkowskazem / ze światłem STOP; Liczba funkcji świateł: 5; P21W / P21/5W; z lewej / z prawej</p>	<p>1AG 004 873-401 Reflektor 82</p> <p>2JA 002 931-031 Oświetlenie wewnętrzne 84</p> <p>2KA 003 389-061 Oświetlenie tablicy rejestracyjnej 84</p> <p>9EL 113 065-001 Lampa 86 tylna zespolona</p>	
2.4 TD	75 kW	2,4 l	12/82→07/89	<p>→08/85; Liczba funkcji świateł: 3; T4W / R2 (Bilux); z lewej / z prawej</p> <p>→08/85; Liczba funkcji świateł: 3; Ograniczenia producenta: Ref. 20; T4W / H4; z lewej / z prawej</p> <p>→08/85; bez ramy wspornika; Liczba funkcji świateł: 3; T4W / R2 (Bilux); dla ruchu prawostronnego; z lewej / z prawej</p> <p>→08/85; bez ramy wspornika; Liczba funkcji świateł: 3; Halogen; T4W / H4; dla ruchu prawostronnego; z lewej / z prawej</p> <p>09/85→; bez świateł kierunkowskazów; Liczba funkcji świateł: 3; Ograniczenia producenta: Ref. 12,5; T4W / H4; z lewej</p> <p>bez świateł kierunkowskazów; Liczba funkcji świateł: 3; Ograniczenia producenta: Ref. 12,5; T4W / H4; z prawej</p> <p>z uchwytem żarówki; Liczba funkcji świateł: 1; K (10W); wewnątrz pojazdu</p> <p>z uchwytem żarówki / bez żarówki; Liczba funkcji świateł: 1; 12 V / 24 V; R10W; z tyłu / z lewej / z prawej</p> <p>bez mocowania lampy; ze światłem cofania / z oświetleniem z tyłu pojazdu / z tylnymi światłami pozycyjnymi / z kierunkowskazem / ze światłem STOP; Liczba funkcji świateł: 5; P21W / P21/5W; z lewej / z prawej</p>	<p>1A8 003 060-541 Reflektor 82</p> <p>1A8 003 060-551 Reflektor 82</p> <p>1A8 121 149-001 Zestaw, reflektor 82</p> <p>1A8 121 150-001 Zestaw, reflektor 82</p> <p>1AG 004 873-391 Reflektor 82</p> <p>1AG 004 873-401 Reflektor 82</p> <p>2JA 002 931-031 Oświetlenie wewnętrzne 84</p> <p>2KA 003 389-061 Oświetlenie tablicy rejestracyjnej 84</p> <p>9EL 113 065-001 Lampa 86 tylna zespolona</p>	
VW - LT 28-35 II Autobus (2DB, 2DE, 2DK)						05/96→07/06
2.3	105 kW	2,3 l	05/96→07/06	bez mocowania lampy; ze światłem cofania / z oświetleniem z tyłu pojazdu / z tylnymi światłami pozycyjnymi / z kierunkowskazem / ze światłem STOP / z tylnym światłem przeciwmgłowym; Liczba funkcji świateł: 6; P21W / P21/5W; z lewej	9EL 270 197-011 Lampa 87 tylna zespolona	
2.5 SDI	55 kW	2,5 l	07/96→07/06			
2.5 TDI	61 kW	2,5 l	05/01→07/06			
2.5 TDI	66 kW	2,5 l	05/99→07/06			
2.5 TDI	70 kW	2,5 l	05/01→07/06			
2.5 TDI	75 kW	2,5 l	05/96→08/99			
2.5 TDI	80 kW	2,5 l	05/99→07/06	bez mocowania lampy; ze światłem cofania / z oświetleniem z tyłu pojazdu / z tylnymi światłami pozycyjnymi / z kierunkowskazem / ze światłem STOP / z tylnym światłem przeciwmgłowym; Liczba funkcji świateł: 6; P21W / P21/5W; z lewej	9EL 270 198-011 Lampa 87 tylna zespolona	
2.8 TDI	92 kW	2,8 l	02/97→12/98			
2.8 TDI	96 kW	2,8 l	01/99→01/02			
2.8 TDI	116 kW	2,8 l	05/01→06/06	z uchwytem żarówki / bez żarówki; Liczba funkcji świateł: 6; P21W / P21/5W; z prawej		

Producent - Model	Wydajność	Poj. skok.	Rok budowy	Uwaga	Nr art.	Strona
VW - LT 28-35 I nadwozie pełne (281-363)						04/75→06/96
2.0	55 kW	2 l	04/75→09/83	Liczba funkcji świateł: 3; T4W / R2 (Bilux); z lewej / z prawej	1A8 003 060-541 Reflektor	82
				Liczba funkcji świateł: 3; Ograniczenia producenta: Ref. 20; T4W / H4; z lewej / z prawej	1A8 003 060-551 Reflektor	82
				bez ramy wspornika; Liczba funkcji świateł: 3; T4W / R2 (Bilux); dla ruchu prawostronnego; z lewej / z prawej	1A8 121 149-001 Zestaw, reflektor	82
				bez ramy wspornika; Liczba funkcji świateł: 3; Halogen; T4W / H4; dla ruchu prawostronnego; z lewej / z prawej	1A8 121 150-001 Zestaw, reflektor	82
				z uchwytem żarówki; Liczba funkcji świateł: 1; K (10W); wewnątrz pojazdu	2JA 002 931-031 Oświetlenie wewnętrzne	84
				z uchwytem żarówki / bez żarówki; Liczba funkcji świateł: 1; 12 V / 24 V; R10W; z tyłu / z lewej / z prawej	2KA 003 389-061 Oświetlenie tablicy rejestracyjnej	84
				bez mocowania lampy; ze światłem cofania / z oświetleniem z tyłu pojazdu / z tylnymi światłami pozycyjnymi / z kierunkowskazem / ze światłem STOP; Liczba funkcji świateł: 5; P21W / P21/5W; z lewej / z prawej	9EL 113 065-001 Lampa 86 tylna zespolona	86
2.4	66 kW	2,4 l	12/82→07/92	→08/85; Liczba funkcji świateł: 3; T4W / R2 (Bilux); z lewej / z prawej	1A8 003 060-541 Reflektor	82
				→08/85; Liczba funkcji świateł: 3; Ograniczenia producenta: Ref. 20; T4W / H4; z lewej / z prawej	1A8 003 060-551 Reflektor	82
				→08/85; bez ramy wspornika; Liczba funkcji świateł: 3; T4W / R2 (Bilux); dla ruchu prawostronnego; z lewej / z prawej	1A8 121 149-001 Zestaw, reflektor	82
				→08/85; bez ramy wspornika; Liczba funkcji świateł: 3; Halogen; T4W / H4; dla ruchu prawostronnego; z lewej / z prawej	1A8 121 150-001 Zestaw, reflektor	82
				09/85→; bez świateł kierunkowskazów; Liczba funkcji świateł: 3; Ograniczenia producenta: Ref. 12,5; T4W / H4; z lewej	1AG 004 873-391 Reflektor	82
				09/85→; bez świateł kierunkowskazów; Liczba funkcji świateł: 3; Ograniczenia producenta: Ref. 12,5; T4W / H4; z prawej	1AG 004 873-401 Reflektor	82
				z uchwytem żarówki; Liczba funkcji świateł: 1; K (10W); wewnątrz pojazdu	2JA 002 931-031 Oświetlenie wewnętrzne	84
				z uchwytem żarówki / bez żarówki; Liczba funkcji świateł: 1; 12 V / 24 V; R10W; z tyłu / z lewej / z prawej	2KA 003 389-061 Oświetlenie tablicy rejestracyjnej	84
				bez mocowania lampy; ze światłem cofania / z oświetleniem z tyłu pojazdu / z tylnymi światłami pozycyjnymi / z kierunkowskazem / ze światłem STOP; Liczba funkcji świateł: 5; P21W / P21/5W; z lewej / z prawej	9EL 113 065-001 Lampa 86 tylna zespolona	86
2.4 D	51 kW	2,4 l	07/90→05/96	bez świateł kierunkowskazów; Liczba funkcji świateł: 3; Ograniczenia producenta: Ref. 12,5; T4W / H4; z lewej	1AG 004 873-391 Reflektor	82
2.4 TD	70 kW	2,4 l	06/92→05/96	bez świateł kierunkowskazów; Liczba funkcji świateł: 3; Ograniczenia producenta: Ref. 12,5; T4W / H4; z prawej	1AG 004 873-401 Reflektor	82
2.4 TD Syncro	70 kW	2,4 l	08/92→04/96	z uchwytem żarówki; Liczba funkcji świateł: 1; K (10W); wewnątrz pojazdu	2JA 002 931-031 Oświetlenie wewnętrzne	84
				z uchwytem żarówki / bez żarówki; Liczba funkcji świateł: 1; 12 V / 24 V; R10W; z tyłu / z lewej / z prawej	2KA 003 389-061 Oświetlenie tablicy rejestracyjnej	84
				→01/93; bez mocowania lampy; ze światłem cofania / z oświetleniem z tyłu pojazdu / z tylnymi światłami pozycyjnymi / z kierunkowskazem / ze światłem STOP; Liczba funkcji świateł: 5; P21W / P21/5W; z lewej / z prawej	9EL 113 065-001 Lampa 86 tylna zespolona	86
2.4 D	55 kW	2,4 l	01/79→07/92	→08/85; Liczba funkcji świateł: 3; T4W / R2 (Bilux); z lewej / z prawej	1A8 003 060-541 Reflektor	82
				→08/85; Liczba funkcji świateł: 3; Ograniczenia producenta: Ref. 20; T4W / H4; z lewej / z prawej	1A8 003 060-551 Reflektor	82
				→08/85; bez ramy wspornika; Liczba funkcji świateł: 3; T4W / R2 (Bilux); dla ruchu prawostronnego; z lewej / z prawej	1A8 121 149-001 Zestaw, reflektor	82
				→08/85; bez ramy wspornika; Liczba funkcji świateł: 3; Halogen; T4W / H4; dla ruchu prawostronnego; z lewej / z prawej	1A8 121 150-001 Zestaw, reflektor	82
				09/85→; bez świateł kierunkowskazów; Liczba funkcji świateł: 3; Ograniczenia producenta: Ref. 12,5; T4W / H4; z lewej	1AG 004 873-391 Reflektor	82
				09/85→; bez świateł kierunkowskazów; Liczba funkcji świateł: 3; Ograniczenia producenta: Ref. 12,5; T4W / H4; z prawej	1AG 004 873-401 Reflektor	82
				z uchwytem żarówki; Liczba funkcji świateł: 1; K (10W); wewnątrz pojazdu	2JA 002 931-031 Oświetlenie wewnętrzne	84



Producent - Model	Wydajność	Poj. skok.	Rok budowy	Uwaga	Nr art.	Strona
VW - LT 28-35 I nadwozie pełne (281-363)						04/75→06/96
2.4 D	55 kW	2,4 l	01/79→07/92	01/83→ ; z uchwytem żarówki / bez żarówki; Liczba funkcji świateł: 1; 12 V / 24 V; R10W; z tyłu / z lewej / z prawej bez mocowania lampy; ze światłem cofania / z oświetleniem z tyłu pojazdu / z tylnymi światłami pozycyjnymi / z kierunkowskazem / ze światłem STOP; Liczba funkcji świateł: 5; P21W / P21/5W; z lewej / z prawej	2KA 003 389-061 Oświetlenie tablicy rejestracyjnej 9EL 113 065-001 Lampa 86 tylna zespolona	84
2.4 i	69 kW	2,4 l	03/94→06/96	bez świateł kierunkowskazów; Liczba funkcji świateł: 3; Ograniczenia producenta: Ref. 12,5; T4W / H4; z lewej bez świateł kierunkowskazów; Liczba funkcji świateł: 3; Ograniczenia producenta: Ref. 12,5; T4W / H4; z prawej z uchwytem żarówki; Liczba funkcji świateł: 1; K (10W); wewnątrz pojazdu z uchwytem żarówki / bez żarówki; Liczba funkcji świateł: 1; 12 V / 24 V; R10W; z tyłu / z lewej / z prawej	1AG 004 873-391 Reflektor 1AG 004 873-401 Reflektor 2JA 002 931-031 Oświetlenie wewnętrzne 2KA 003 389-061 Oświetlenie tablicy rejestracyjnej	82 82 84 84
2.4 TD	68 kW	2,4 l	08/88→08/92	bez świateł kierunkowskazów; Liczba funkcji świateł: 3; Ograniczenia producenta: Ref. 12,5; T4W / H4; z lewej	1AG 004 873-391 Reflektor	82
2.4 TD	75 kW	2,4 l	02/86→08/92	bez świateł kierunkowskazów; Liczba funkcji świateł: 3; Ograniczenia producenta: Ref. 12,5; T4W / H4; z prawej z uchwytem żarówki; Liczba funkcji świateł: 1; K (10W); wewnątrz pojazdu z uchwytem żarówki / bez żarówki; Liczba funkcji świateł: 1; 12 V / 24 V; R10W; z tyłu / z lewej / z prawej bez mocowania lampy; ze światłem cofania / z oświetleniem z tyłu pojazdu / z tylnymi światłami pozycyjnymi / z kierunkowskazem / ze światłem STOP; Liczba funkcji świateł: 5; P21W / P21/5W; z lewej / z prawej	1AG 004 873-401 Reflektor 2JA 002 931-031 Oświetlenie wewnętrzne 2KA 003 389-061 Oświetlenie tablicy rejestracyjnej 9EL 113 065-001 Lampa 86 tylna zespolona	82 84 84 86
2.7 D	48 kW	2,7 l	11/75→01/80	Liczba funkcji świateł: 3; T4W / R2 (Bilux); z lewej / z prawej Liczba funkcji świateł: 3; Ograniczenia producenta: Ref. 20; T4W / H4; z lewej / z prawej bez ramy wspornika; Liczba funkcji świateł: 3; T4W / R2 (Bilux); dla ruchu prawostronnego; z lewej / z prawej bez ramy wspornika; Liczba funkcji świateł: 3; Halogen; T4W / H4; dla ruchu prawostronnego; z lewej / z prawej z uchwytem żarówki; Liczba funkcji świateł: 1; K (10W); wewnątrz pojazdu bez mocowania lampy; ze światłem cofania / z oświetleniem z tyłu pojazdu / z tylnymi światłami pozycyjnymi / z kierunkowskazem / ze światłem STOP; Liczba funkcji świateł: 5; P21W / P21/5W; z lewej / z prawej	1A8 003 060-541 Reflektor 1A8 003 060-551 Reflektor 1A8 121 149-001 Zestaw, reflektor 1A8 121 150-001 Zestaw, reflektor 2JA 002 931-031 Oświetlenie wewnętrzne 9EL 113 065-001 Lampa 86 tylna zespolona	82 82 82 82 84 86
VW - LT 28-35 I platforma / podwozie (281-363)						04/75→06/96
2.0	55 kW	2 l	04/75→09/83	Liczba funkcji świateł: 3; T4W / R2 (Bilux); z lewej / z prawej Liczba funkcji świateł: 3; Ograniczenia producenta: Ref. 20; T4W / H4; z lewej / z prawej bez ramy wspornika; Liczba funkcji świateł: 3; T4W / R2 (Bilux); dla ruchu prawostronnego; z lewej / z prawej bez ramy wspornika; Liczba funkcji świateł: 3; Halogen; T4W / H4; dla ruchu prawostronnego; z lewej / z prawej z uchwytem żarówki; Liczba funkcji świateł: 1; K (10W); wewnątrz pojazdu -07/78 ; z uchwytem żarówki / bez żarówki; Liczba funkcji świateł: 1; 12 V; C5W; z lewej / z prawej 08/78→ ; -07/82 ; z uchwytem żarówki / bez żarówki; Liczba funkcji świateł: 1; 12 V / 24 V; R10W; z tyłu / z lewej / z prawej bez mocowania lampy; ze światłem cofania / z oświetleniem z tyłu pojazdu / z tylnymi światłami pozycyjnymi / z kierunkowskazem / ze światłem STOP / z tylnym światłem przeciwmgłowym; Liczba funkcji świateł: 6; P21W / R10W; z lewej / z prawej	1A8 003 060-541 Reflektor 1A8 003 060-551 Reflektor 1A8 121 149-001 Zestaw, reflektor 1A8 121 150-001 Zestaw, reflektor 2JA 002 931-031 Oświetlenie wewnętrzne 2KA 001 386-231 Oświetlenie tablicy rejestracyjnej 2KA 003 389-061 Oświetlenie tablicy rejestracyjnej 9EL 122 689-021 Szkło 86 reflektora, lampa tylna zespolona	82 82 82 82 84 84 84 86

Producent - Model	Wydajność	Poj. skok.	Rok budowy	Uwaga	Nr art.	Strona
VW - LT 28-35 I platforma / podwozie (281-363)					04/75→06/96	
2.0	55 kW	2 l	04/75→09/83	bez mocowania lampy; ze światłem cofania / z oświetleniem z tyłu pojazdu / z tylnymi światłami pozycyjnymi / z kierunkowskazem / ze światłem STOP; Liczba funkcji żwiat: 5; P21W / R10W; z lewej / z prawej	9EL 122 689-051 reflektora, lampa tylna zespolona	86
2.4	66 kW	2,4 l	12/82→07/92	→08/85; Liczba funkcji żwiat: 3; T4W / R2 (Bilux); z lewej / z prawej	1A8 003 060-541 Reflektor	82
2.4 TD	75 kW	2,4 l	12/82→09/93	→08/85; Liczba funkcji żwiat: 3; Ograniczenia producenta: Ref. 20; T4W / H4; z lewej / z prawej	1A8 003 060-551 Reflektor	82
				→08/85; bez ramy wspornika; Liczba funkcji żwiat: 3; T4W / R2 (Bilux); dla ruchu prawostronnego; z lewej / z prawej	1A8 121 149-001 Zestaw, reflektor	82
				→08/85; bez ramy wspornika; Liczba funkcji żwiat: 3; Halogen; T4W / H4; dla ruchu prawostronnego; z lewej / z prawej	1A8 121 150-001 Zestaw, reflektor	82
				09/85→; bez światel kierunkowskazów; Liczba funkcji żwiat: 3; Ograniczenia producenta: Ref. 12,5; T4W / H4; z lewej	1AG 004 873-391 Reflektor	82
				09/85→; bez światel kierunkowskazów; Liczba funkcji żwiat: 3; Ograniczenia producenta: Ref. 12,5; T4W / H4; z prawej	1AG 004 873-401 Reflektor	82
				z uchwytem żarówki; Liczba funkcji żwiat: 1; K (10W); wewnątrz pojazdu	2JA 002 931-031 Oświetlenie wewnętrzne	84
				bez mocowania lampy; ze światłem cofania / z oświetleniem z tyłu pojazdu / z tylnymi światłami pozycyjnymi / z kierunkowskazem / ze światłem STOP / z tylnym światłem przeciwmglowym; Liczba funkcji żwiat: 6; P21W / R10W; z lewej / z prawej	9EL 122 689-021 Szkło reflektora, lampa tylna zespolona	86
				bez mocowania lampy; ze światłem cofania / z oświetleniem z tyłu pojazdu / z tylnymi światłami pozycyjnymi / z kierunkowskazem / ze światłem STOP; Liczba funkcji żwiat: 5; P21W / R10W; z lewej / z prawej	9EL 122 689-051 Szkło reflektora, lampa tylna zespolona	86
2.4 D	51 kW	2,4 l	08/90→06/96	bez światel kierunkowskazów; Liczba funkcji żwiat: 3; Ograniczenia producenta: Ref. 12,5; T4W / H4; z lewej	1AG 004 873-391 Reflektor	82
2.4 D Syncro	51 kW	2,4 l	08/91→07/92			
2.4 D Syncro	55 kW	2,4 l	08/91→07/92	bez światel kierunkowskazów; Liczba funkcji żwiat: 3; Ograniczenia producenta: Ref. 12,5; T4W / H4; z prawej	1AG 004 873-401 Reflektor	82
2.4 i	69 kW	2,4 l	03/94→06/96			
2.4 Syncro	66 kW	2,4 l	08/91→07/92			
2.4 Syncro	70 kW	2,4 l	08/92→07/94	z uchwytem żarówki; Liczba funkcji żwiat: 1; K (10W); wewnątrz pojazdu	2JA 002 931-031 Oświetlenie wewnętrzne	84
2.4 TD	68 kW	2,4 l	08/90→08/92			
2.4 TD	70 kW	2,4 l	08/92→06/96			
2.4 TD Syncro	68 kW	2,4 l	08/91→07/92	bez mocowania lampy; ze światłem cofania / z oświetleniem z tyłu pojazdu / z tylnymi światłami pozycyjnymi / z kierunkowskazem / ze światłem STOP / z tylnym światłem przeciwmglowym; Liczba funkcji żwiat: 6; P21W / R10W; z lewej / z prawej	9EL 122 689-021 Szkło reflektora, lampa tylna zespolona	86
2.4 TD Syncro	70 kW	2,4 l	08/92→04/96			
2.4 TD Syncro	75 kW	2,4 l	08/91→07/92	bez mocowania lampy; ze światłem cofania / z oświetleniem z tyłu pojazdu / z tylnymi światłami pozycyjnymi / z kierunkowskazem / ze światłem STOP; Liczba funkcji żwiat: 5; P21W / R10W; z lewej / z prawej	9EL 122 689-051 Szkło reflektora, lampa tylna zespolona	86
2.4 D	55 kW	2,4 l	12/78→02/91	→08/85; Liczba funkcji żwiat: 3; T4W / R2 (Bilux); z lewej / z prawej	1A8 003 060-541 Reflektor	82
				→08/85; Liczba funkcji żwiat: 3; Ograniczenia producenta: Ref. 20; T4W / H4; z lewej / z prawej	1A8 003 060-551 Reflektor	82
				→08/85; bez ramy wspornika; Liczba funkcji żwiat: 3; T4W / R2 (Bilux); dla ruchu prawostronnego; z lewej / z prawej	1A8 121 149-001 Zestaw, reflektor	82
				→08/85; bez ramy wspornika; Liczba funkcji żwiat: 3; Halogen; T4W / H4; dla ruchu prawostronnego; z lewej / z prawej	1A8 121 150-001 Zestaw, reflektor	82
				09/85→; bez światel kierunkowskazów; Liczba funkcji żwiat: 3; Ograniczenia producenta: Ref. 12,5; T4W / H4; z lewej	1AG 004 873-391 Reflektor	82
				09/85→; bez światel kierunkowskazów; Liczba funkcji żwiat: 3; Ograniczenia producenta: Ref. 12,5; T4W / H4; z prawej	1AG 004 873-401 Reflektor	82
				z uchwytem żarówki; Liczba funkcji żwiat: 1; K (10W); wewnątrz pojazdu	2JA 002 931-031 Oświetlenie wewnętrzne	84
				→07/82; z uchwytem żarówki / bez żarówki; Liczba funkcji żwiat: 1; 12 V / 24 V; R10W; z tyłu / z lewej / z prawej	2KA 003 389-061 Oświetlenie tablicy rejestracyjnej	84
				bez mocowania lampy; ze światłem cofania / z oświetleniem z tyłu pojazdu / z tylnymi światłami pozycyjnymi / z kierunkowskazem / ze światłem STOP / z tylnym światłem przeciwmglowym; Liczba funkcji żwiat: 6; P21W / R10W; z lewej / z prawej	9EL 122 689-021 Szkło reflektora, lampa tylna zespolona	86
				bez mocowania lampy; ze światłem cofania / z oświetleniem z tyłu pojazdu / z tylnymi światłami pozycyjnymi / z kierunkowskazem / ze światłem STOP; Liczba funkcji żwiat: 5; P21W / R10W; z lewej / z prawej	9EL 122 689-051 Szkło reflektora, lampa tylna zespolona	86



Producent - Model	Wydajność	Poj. skok.	Rok budowy	Uwaga	Nr art.	Strona
VW - LT 28-35 I platforma / podwozie (281-363)					04/75→06/96	
2.7 D	48 kW	2,7 l	11/75→01/80	Liczba funkcji świateł: 3; T4W / R2 (Bilux); z lewej / z prawej	1A8 003 060-541 Reflektor	82
				Liczba funkcji świateł: 3; Ograniczenia producenta: Ref. 20; T4W / H4; z lewej / z prawej	1A8 003 060-551 Reflektor	82
				bez ramy wspornika; Liczba funkcji świateł: 3; T4W / R2 (Bilux); dla ruchu prawostronnego; z lewej / z prawej	1A8 121 149-001 Zestaw, reflektor	82
				bez ramy wspornika; Liczba funkcji świateł: 3; Halogen; T4W / H4; dla ruchu prawostronnego; z lewej / z prawej	1A8 121 150-001 Zestaw, reflektor	82
				z uchwytem żarówki; Liczba funkcji świateł: 1; K (10W); wewnątrz pojazdu	2JA 002 931-031 Oświetlenie wewnętrzne	84
				→07/78; z uchwytem żarówki / bez żarówki; Liczba funkcji świateł: 1; 12 V; C5W; z lewej / z prawej	2KA 001 386-231 Oświetlenie tablicy rejestracyjnej	84
				08/78→; z uchwytem żarówki / bez żarówki; Liczba funkcji świateł: 1; 12 V / 24 V; R10W; z tyłu / z lewej / z prawej	2KA 003 389-061 Oświetlenie tablicy rejestracyjnej	84
VW - LT 28-46 II nadwozie pełne (2DA, 2DD, 2DH)					05/96→07/06	
2.3	105 kW	2,3 l	05/96→07/06	bez mocowania lampy; ze światłem cofania / z oświetleniem z tyłu pojazdu / z tylnymi światłami pozycyjnymi / z kierunkowskazem / ze światłem STOP / z tylnym światłem przeciwmgłowym; Liczba funkcji świateł: 6; P21W / P21/5W; z lewej	9EL 270 197-011 Lampa 87 tylna zespolona	
2.5 SDI	55 kW	2,5 l	09/96→07/06			
2.5 TDI	61 kW	2,5 l	05/01→07/06			
2.5 TDI	66 kW	2,5 l	05/99→07/06			
2.5 TDI	70 kW	2,5 l	05/01→07/06			
2.5 TDI	75 kW	2,5 l	05/96→08/99			
2.5 TDI	80 kW	2,5 l	05/99→07/06			
2.8 TDI	92 kW	2,8 l	06/97→12/98			
2.8 TDI	96 kW	2,8 l	01/99→07/06			
2.8 TDI	116 kW	2,8 l	04/02→07/06			
				bez mocowania lampy; ze światłem cofania / z oświetleniem z tyłu pojazdu / z tylnymi światłami pozycyjnymi / z kierunkowskazem / ze światłem STOP / z tylnym światłem przeciwmgłowym; Liczba funkcji świateł: 6; P21W / P21/5W; z prawej	9EL 270 198-011 Lampa 87 tylna zespolona	
VW - LT 28-46 II platforma / podwozie (2DC, 2DF, 2DG, 2DL, 2DM)					06/96→07/06	
2.3	105 kW	2,3 l	06/96→07/06	z uchwytem żarówki; ze światłem cofania / z oświetleniem z tyłu pojazdu / z tylnymi światłami pozycyjnymi / ze światłem obrysowym / ze światłem obrysowym / z kierunkowskazem / ze światłem STOP / z oświetleniem tablicy rejestracyjnej / z tylnym światłem przeciwmgłowym; Liczba funkcji świateł: 9; P21W / R5W; do mocowania poziomo; z lewej	2VD 008 204-131 Lampa tylna zespolona	85
2.5 SDI	55 kW	2,5 l	09/96→07/06			
2.5 TDI	61 kW	2,5 l	05/01→07/06			
2.5 TDI	66 kW	2,5 l	05/99→07/06			
2.5 TDI	70 kW	2,5 l	05/01→07/06			
2.5 TDI	75 kW	2,5 l	06/96→08/99			
2.5 TDI	80 kW	2,5 l	05/99→07/06			
2.8 TDI	92 kW	2,8 l	06/97→12/98			
2.8 TDI	96 kW	2,8 l	01/99→07/06			
2.8 TDI	116 kW	2,8 l	04/02→07/06			
				z uchwytem żarówki; ze światłem cofania / z oświetleniem z tyłu pojazdu / z tylnymi światłami pozycyjnymi / ze światłem obrysowym / ze światłem obrysowym / z kierunkowskazem / ze światłem STOP; Liczba funkcji świateł: 7; P21W / R5W; do mocowania poziomo; z prawej	2VP 008 204-121 Lampa tylna zespolona	85
				bez mocowania lampy; ze żrubami; Liczba funkcji świateł: 5; P21W / R5W; z lewej / z prawej	9EL 152 889-001 Szkło reflektora, lampa tylna zespolona	86
VW - LT 40-55 I nadwozie pełne (291-512)					04/75→06/96	
2.0	55 kW	2 l	04/75→09/83	Liczba funkcji świateł: 3; T4W / R2 (Bilux); z lewej / z prawej	1A8 003 060-541 Reflektor	82
				Liczba funkcji świateł: 3; Ograniczenia producenta: Ref. 20; T4W / H4; z lewej / z prawej	1A8 003 060-551 Reflektor	82
				bez ramy wspornika; Liczba funkcji świateł: 3; T4W / R2 (Bilux); dla ruchu prawostronnego; z lewej / z prawej	1A8 121 149-001 Zestaw, reflektor	82
				bez ramy wspornika; Liczba funkcji świateł: 3; Halogen; T4W / H4; dla ruchu prawostronnego; z lewej / z prawej	1A8 121 150-001 Zestaw, reflektor	82
				z uchwytem żarówki; Liczba funkcji świateł: 1; K (10W); wewnątrz pojazdu	2JA 002 931-031 Oświetlenie wewnętrzne	84
				bez mocowania lampy; ze światłem cofania / z oświetleniem z tyłu pojazdu / z tylnymi światłami pozycyjnymi / z kierunkowskazem / ze światłem STOP; Liczba funkcji świateł: 5; P21W / P21/5W; z lewej / z prawej	9EL 113 065-001 Lampa 86 tylna zespolona	
2.4	66 kW	2,4 l	12/82→07/92	→08/85; Liczba funkcji świateł: 3; T4W / R2 (Bilux); z lewej / z prawej	1A8 003 060-541 Reflektor	82
2.4 4WD	66 kW	2,4 l	12/82→07/92			
2.4 D	55 kW	2,4 l	01/79→07/92	→08/85; Liczba funkcji świateł: 3; Ograniczenia producenta: Ref. 20; T4W / H4; z lewej / z prawej	1A8 003 060-551 Reflektor	82
				→08/85; bez ramy wspornika; Liczba funkcji świateł: 3; T4W / R2 (Bilux); dla ruchu prawostronnego; z lewej / z prawej	1A8 121 149-001 Zestaw, reflektor	82
				→08/85; bez ramy wspornika; Liczba funkcji świateł: 3; Halogen; T4W / H4; dla ruchu prawostronnego; z lewej / z prawej	1A8 121 150-001 Zestaw, reflektor	82

Producent - Model	Wydajność	Poj. skok.	Rok budowy	Uwaga	Nr art.	Strona
VW - LT 40-55 I nadwozie pełne (291-512)					04/75→06/96	
2.4	66 kW	2,4 l	12/82→07/92	09/85→; bez świateł kierunkowskazów; Liczba funkcji świateł: 3; Ograniczenia producenta: Ref. 12,5; T4W / H4; z lewej	1AG 004 873-391 Reflektor	82
2.4 4WD	66 kW	2,4 l	12/82→07/92	09/85→; bez świateł kierunkowskazów; Liczba funkcji świateł: 3; Ograniczenia producenta: Ref. 12,5; T4W / H4; z prawej	1AG 004 873-401 Reflektor	82
2.4 D	55 kW	2,4 l	01/79→07/92	z uchwytem żarówki; Liczba funkcji świateł: 1; K (10W); wewnątrz pojazdu	2JA 002 931-031 Oświetlenie wewnętrzne	84
				z uchwytem żarówki / bez żarówki; Liczba funkcji świateł: 1; 12 V / 24 V; R10W; z tyłu / z lewej / z prawej	2KA 003 389-061 Oświetlenie tablicy rejestracyjnej	84
				bez mocowania lampy; ze światłem cofania / z oświetleniem z tyłu pojazdu / z tylnymi światłami pozycyjnymi / z kierunkowskazem / ze światłem STOP; Liczba funkcji świateł: 5; P21W / P21/5W; z lewej / z prawej	9EL 113 065-001 Lampa 86 tylna zespolona	86
2.4 D	51 kW	2,4 l	07/90→05/96	bez świateł kierunkowskazów; Liczba funkcji świateł: 3; Ograniczenia producenta: Ref. 12,5; T4W / H4; z lewej	1AG 004 873-391 Reflektor	82
2.4 i	69 kW	2,4 l	01/93→06/96	bez świateł kierunkowskazów; Liczba funkcji świateł: 3; Ograniczenia producenta: Ref. 12,5; T4W / H4; z prawej	1AG 004 873-401 Reflektor	82
2.4 TD	70 kW	2,4 l	06/92→05/96	z uchwytem żarówki; Liczba funkcji świateł: 1; K (10W); wewnątrz pojazdu	2JA 002 931-031 Oświetlenie wewnętrzne	84
2.4 TD Syncro	70 kW	2,4 l	08/92→04/96	z uchwytem żarówki / bez żarówki; Liczba funkcji świateł: 1; 12 V / 24 V; R10W; z tyłu / z lewej / z prawej	2KA 003 389-061 Oświetlenie tablicy rejestracyjnej	84
				→01/93; bez mocowania lampy; ze światłem cofania / z oświetleniem z tyłu pojazdu / z tylnymi światłami pozycyjnymi / z kierunkowskazem / ze światłem STOP; Liczba funkcji świateł: 5; P21W / P21/5W; z lewej / z prawej	9EL 113 065-001 Lampa 86 tylna zespolona	86
2.4 D 4WD	55 kW	2,4 l	01/79→03/86	→08/85; Liczba funkcji świateł: 3; T4W / R2 (Bilux); z lewej / z prawej	1A8 003 060-541 Reflektor	82
				→08/85; Liczba funkcji świateł: 3; Ograniczenia producenta: Ref. 20; T4W / H4; z lewej / z prawej	1A8 003 060-551 Reflektor	82
				→08/85; bez ramy wspornika; Liczba funkcji świateł: 3; T4W / R2 (Bilux); dla ruchu prawostronnego; z lewej / z prawej	1A8 121 149-001 Zestaw, reflektor	82
				→08/85; bez ramy wspornika; Liczba funkcji świateł: 3; Halogen; T4W / H4; dla ruchu prawostronnego; z lewej / z prawej	1A8 121 150-001 Zestaw, reflektor	82
				09/85→; bez świateł kierunkowskazów; Liczba funkcji świateł: 3; Ograniczenia producenta: Ref. 12,5; T4W / H4; z lewej	1AG 004 873-391 Reflektor	82
				09/85→; bez świateł kierunkowskazów; Liczba funkcji świateł: 3; Ograniczenia producenta: Ref. 12,5; T4W / H4; z prawej	1AG 004 873-401 Reflektor	82
				z uchwytem żarówki; Liczba funkcji świateł: 1; K (10W); wewnątrz pojazdu	2JA 002 931-031 Oświetlenie wewnętrzne	84
				01/83→; z uchwytem żarówki / bez żarówki; Liczba funkcji świateł: 1; 12 V / 24 V; R10W; z tyłu / z lewej / z prawej	2KA 003 389-061 Oświetlenie tablicy rejestracyjnej	84
				bez mocowania lampy; ze światłem cofania / z oświetleniem z tyłu pojazdu / z tylnymi światłami pozycyjnymi / z kierunkowskazem / ze światłem STOP; Liczba funkcji świateł: 5; P21W / P21/5W; z lewej / z prawej	9EL 113 065-001 Lampa 86 tylna zespolona	86
2.4 TD	68 kW	2,4 l	08/88→08/92	bez świateł kierunkowskazów; Liczba funkcji świateł: 3; Ograniczenia producenta: Ref. 12,5; T4W / H4; z lewej	1AG 004 873-391 Reflektor	82
2.4 TD	75 kW	2,4 l	02/86→08/92	bez świateł kierunkowskazów; Liczba funkcji świateł: 3; Ograniczenia producenta: Ref. 12,5; T4W / H4; z prawej	1AG 004 873-401 Reflektor	82
				z uchwytem żarówki; Liczba funkcji świateł: 1; K (10W); wewnątrz pojazdu	2JA 002 931-031 Oświetlenie wewnętrzne	84
				z uchwytem żarówki / bez żarówki; Liczba funkcji świateł: 1; 12 V / 24 V; R10W; z tyłu / z lewej / z prawej	2KA 003 389-061 Oświetlenie tablicy rejestracyjnej	84
				bez mocowania lampy; ze światłem cofania / z oświetleniem z tyłu pojazdu / z tylnymi światłami pozycyjnymi / z kierunkowskazem / ze światłem STOP; Liczba funkcji świateł: 5; P21W / P21/5W; z lewej / z prawej	9EL 113 065-001 Lampa 86 tylna zespolona	86
2.4 TD 4WD	75 kW	2,4 l	08/78→07/92	Liczba funkcji świateł: 3; T4W / R2 (Bilux); z lewej / z prawej	1A8 003 060-541 Reflektor	82
				Liczba funkcji świateł: 3; Ograniczenia producenta: Ref. 20; T4W / H4; z lewej / z prawej	1A8 003 060-551 Reflektor	82



Producent - Model	Wydajność	Poj. skok.	Rok budowy	Uwaga	Nr art.	Strona
VW - LT 40-55 I nadwozie pełne (291-512)						04/75→06/96
2.4 TD 4WD	75 kW	2,4 l	08/78→07/92	<p>→08/85; bez ramy wspornika; Liczba funkcji żwiat: 3; T4W / R2 (Bilux); dla ruchu prawostronnego; z lewej / z prawej</p> <p>→08/85; bez ramy wspornika; Liczba funkcji żwiat: 3; Halogen; T4W / H4; dla ruchu prawostronnego; z lewej / z prawej</p> <p>z uchwytem żarówki; Liczba funkcji żwiat: 1; K (10W); wewnątrz pojazdu</p> <p>01/83→; z uchwytem żarówki / bez żarówki; Liczba funkcji żwiat: 1; 12 V / 24 V; R10W; z tyłu / z lewej / z prawej</p> <p>bez mocowania lampy; ze światłem cofania / z oświetleniem z tyłu pojazdu / z tylnymi światłami pozycyjnymi / z kierunkowskazem / ze światłem STOP; Liczba funkcji żwiat: 5; P21W / P21/5W; z lewej / z prawej</p>	<p>1A8 121 149-001 Zestaw, reflektor 82</p> <p>1A8 121 150-001 Zestaw, reflektor 82</p> <p>2JA 002 931-031 Oświetlenie wewnętrzne 84</p> <p>2KA 003 389-061 Oświetlenie tablicy rejestracyjnej 84</p> <p>9EL 113 065-001 Lampa 86 tylna zespolona</p>	
VW - LT 40-55 I platforma / podwozie (293-909)						04/75→06/96
2.0	55 kW	2 l	04/75→09/83	<p>Liczba funkcji żwiat: 3; T4W / R2 (Bilux); z lewej / z prawej</p> <p>Liczba funkcji żwiat: 3; Ograniczenia producenta: Ref. 20; T4W / H4; z lewej / z prawej</p> <p>bez ramy wspornika; Liczba funkcji żwiat: 3; T4W / R2 (Bilux); dla ruchu prawostronnego; z lewej / z prawej</p> <p>bez ramy wspornika; Liczba funkcji żwiat: 3; Halogen; T4W / H4; dla ruchu prawostronnego; z lewej / z prawej</p> <p>z uchwytem żarówki; Liczba funkcji żwiat: 1; K (10W); wewnątrz pojazdu</p> <p>→07/78; z uchwytem żarówki / bez żarówki; Liczba funkcji żwiat: 1; 12 V; C5W; z lewej / z prawej</p> <p>08/78→; →07/82; z uchwytem żarówki / bez żarówki; Liczba funkcji żwiat: 1; 12 V / 24 V; R10W; z tyłu / z lewej / z prawej</p> <p>bez mocowania lampy; ze światłem cofania / z oświetleniem z tyłu pojazdu / z tylnymi światłami pozycyjnymi / z kierunkowskazem / ze światłem STOP / z tylnym światłem przeciwmglowym; Liczba funkcji żwiat: 6; P21W / R10W; z lewej / z prawej</p> <p>bez mocowania lampy; ze światłem cofania / z oświetleniem z tyłu pojazdu / z tylnymi światłami pozycyjnymi / z kierunkowskazem / ze światłem STOP; Liczba funkcji żwiat: 5; P21W / R10W; z lewej / z prawej</p>	<p>1A8 003 060-541 Reflektor 82</p> <p>1A8 003 060-551 Reflektor 82</p> <p>1A8 121 149-001 Zestaw, reflektor 82</p> <p>1A8 121 150-001 Zestaw, reflektor 82</p> <p>2JA 002 931-031 Oświetlenie wewnętrzne 84</p> <p>2KA 001 386-231 Oświetlenie tablicy rejestracyjnej 84</p> <p>2KA 003 389-061 Oświetlenie tablicy rejestracyjnej 84</p> <p>9EL 122 689-021 Szkło 86 reflektora, lampa tylna zespolona</p> <p>9EL 122 689-051 Szkło 86 reflektora, lampa tylna zespolona</p>	
2.4	66 kW	2,4 l	08/85→07/89	→08/85; Liczba funkcji żwiat: 3; T4W / R2 (Bilux); z lewej / z prawej	1A8 003 060-541 Reflektor 82	
2.4 Syncro	66 kW	2,4 l	12/82→07/89	→08/85; Liczba funkcji żwiat: 3; Ograniczenia producenta: Ref. 20; T4W / H4; z lewej / z prawej	1A8 003 060-551 Reflektor 82	
2.4 TD	75 kW	2,4 l	12/82→09/93	<p>→08/85; bez ramy wspornika; Liczba funkcji żwiat: 3; T4W / R2 (Bilux); dla ruchu prawostronnego; z lewej / z prawej</p> <p>→08/85; bez ramy wspornika; Liczba funkcji żwiat: 3; Halogen; T4W / H4; dla ruchu prawostronnego; z lewej / z prawej</p> <p>09/85→; bez światel kierunkowskazów; Liczba funkcji żwiat: 3; Ograniczenia producenta: Ref. 12,5; T4W / H4; z lewej</p> <p>09/85→; bez światel kierunkowskazów; Liczba funkcji żwiat: 3; Ograniczenia producenta: Ref. 12,5; T4W / H4; z prawej</p> <p>z uchwytem żarówki; Liczba funkcji żwiat: 1; K (10W); wewnątrz pojazdu</p> <p>bez mocowania lampy; ze światłem cofania / z oświetleniem z tyłu pojazdu / z tylnymi światłami pozycyjnymi / z kierunkowskazem / ze światłem STOP / z tylnym światłem przeciwmglowym; Liczba funkcji żwiat: 6; P21W / R10W; z lewej / z prawej</p> <p>bez mocowania lampy; ze światłem cofania / z oświetleniem z tyłu pojazdu / z tylnymi światłami pozycyjnymi / z kierunkowskazem / ze światłem STOP; Liczba funkcji żwiat: 5; P21W / R10W; z lewej / z prawej</p>	<p>1A8 121 149-001 Zestaw, reflektor 82</p> <p>1A8 121 150-001 Zestaw, reflektor 82</p> <p>1AG 004 873-391 Reflektor 82</p> <p>1AG 004 873-401 Reflektor 82</p> <p>2JA 002 931-031 Oświetlenie wewnętrzne 84</p> <p>9EL 122 689-021 Szkło 86 reflektora, lampa tylna zespolona</p> <p>9EL 122 689-051 Szkło 86 reflektora, lampa tylna zespolona</p>	

Producent - Model	Wydajność	Poj. skok.	Rok budowy	Uwaga	Nr art.	Strona
VW - LT 40-55 I platforma / podwozie (293-909)					04/75→06/96	
2.4	70 kW	2,4 l	08/88→07/89	bez świateł kierunkowskazów; Liczba funkcji świateł: 3; Ograniczenia producenta: Ref. 12,5; T4W / H4; z lewej	1AG 004 873-391 Reflektor	82
2.4 D	51 kW	2,4 l	08/90→06/96			
2.4 i	69 kW	2,4 l	03/94→06/96			
2.4 TD	68 kW	2,4 l	08/88→07/91	bez świateł kierunkowskazów; Liczba funkcji świateł: 3; Ograniczenia producenta: Ref. 12,5; T4W / H4; z prawej	1AG 004 873-401 Reflektor	82
2.4 TD	70 kW	2,4 l	08/92→06/96			
2.4 TD Syncro	68 kW	2,4 l	08/91→07/92	z uchwytem żarówki; Liczba funkcji świateł: 1; K (10W); wewnątrz pojazdu	2JA 002 931-031 Oświetlenie wewnętrzne	84
2.4 TD Syncro	70 kW	2,4 l	08/92→04/96			
2.4 TD Syncro	75 kW	2,4 l	08/91→07/92	bez mocowania lampy; ze światłem cofania / z oświetleniem z tyłu pojazdu / z tylnymi światłami pozycyjnymi / z kierunkowskazem / ze światłem STOP / z tylnym światłem przeciwmglowym; Liczba funkcji świateł: 6; P21W / R10W; z lewej / z prawej	9EL 122 689-021 Szkło reflektora, lampa tylna zespolona	86
				bez mocowania lampy; ze światłem cofania / z oświetleniem z tyłu pojazdu / z tylnymi światłami pozycyjnymi / z kierunkowskazem / ze światłem STOP; Liczba funkcji świateł: 5; P21W / R10W; z lewej / z prawej	9EL 122 689-051 Szkło reflektora, lampa tylna zespolona	86
2.4 D	55 kW	2,4 l	12/78→02/91	-08/85; Liczba funkcji świateł: 3; T4W / R2 (Bilux); z lewej / z prawej	1A8 003 060-541 Reflektor	82
				-08/85; Liczba funkcji świateł: 3; Ograniczenia producenta: Ref. 20; T4W / H4; z lewej / z prawej	1A8 003 060-551 Reflektor	82
				-08/85; bez ramy wspornika; Liczba funkcji świateł: 3; T4W / R2 (Bilux); dla ruchu prawostronnego; z lewej / z prawej	1A8 121 149-001 Zestaw, reflektor	82
				-08/85; bez ramy wspornika; Liczba funkcji świateł: 3; Halogen; T4W / H4; dla ruchu prawostronnego; z lewej / z prawej	1A8 121 150-001 Zestaw, reflektor	82
				09/85→; bez świateł kierunkowskazów; Liczba funkcji świateł: 3; Ograniczenia producenta: Ref. 12,5; T4W / H4; z lewej	1AG 004 873-391 Reflektor	82
				09/85→; bez świateł kierunkowskazów; Liczba funkcji świateł: 3; Ograniczenia producenta: Ref. 12,5; T4W / H4; z prawej	1AG 004 873-401 Reflektor	82
				z uchwytem żarówki; Liczba funkcji świateł: 1; K (10W); wewnątrz pojazdu	2JA 002 931-031 Oświetlenie wewnętrzne	84
				-07/82; z uchwytem żarówki / bez żarówki; Liczba funkcji świateł: 1; 12 V / 24 V; R10W; z tyłu / z lewej / z prawej	2KA 003 389-061 Oświetlenie tablicy rejestracyjnej	84
				bez mocowania lampy; ze światłem cofania / z oświetleniem z tyłu pojazdu / z tylnymi światłami pozycyjnymi / z kierunkowskazem / ze światłem STOP / z tylnym światłem przeciwmglowym; Liczba funkcji świateł: 6; P21W / R10W; z lewej / z prawej	9EL 122 689-021 Szkło reflektora, lampa tylna zespolona	86
				bez mocowania lampy; ze światłem cofania / z oświetleniem z tyłu pojazdu / z tylnymi światłami pozycyjnymi / z kierunkowskazem / ze światłem STOP; Liczba funkcji świateł: 5; P21W / R10W; z lewej / z prawej	9EL 122 689-051 Szkło reflektora, lampa tylna zespolona	86
VW - MULTIVAN V (7HM, 7HN, 7HF, 7EF, 7EM, 7EN)					04/03→	
1.9 TDI	62 kW	1,9 l	01/06→11/09	-09/09; 7H-5-020 001→ / 7J-5-015 001→; →7H-A-050 000 / →7J-A-010 000; z żarówką; Liczba funkcji świateł: 1; HB4; z lewej	1N0 271 247-051 Reflektor przeciwmglowy	84
1.9 TDI	75 kW	1,9 l	06/06→11/09			
				-09/09; 7H-5-020 001→ / 7J-5-015 001→; →7H-A-050 000 / →7J-A-010 000; z żarówką; Liczba funkcji świateł: 1; HB4; z prawej	1N0 271 247-061 Reflektor przeciwmglowy	84
				-09/09; 7H-A-000 001→ / 7J-A-000 001→; →7H-A-050 000 / →7J-A-010 000; z uchwytem żarówki; z żarówkami; ze światłem cofania / z tylnymi światłami pozycyjnymi / z kierunkowskazem / ze światłem STOP / z tylnym światłem przeciwmglowym; żółty / czerwony / przezroczysty; Liczba funkcji świateł: 5; P21W / P214W; z lewej; dla pojazdów z tylną burtą	2SK 008 579-091 Lampa tylna zespolona	84
				-09/09; 7H-A-000 001→ / 7J-A-000 001→; →7H-A-050 000 / →7J-A-010 000; z uchwytem żarówki; z żarówkami; ze światłem cofania / z tylnymi światłami pozycyjnymi / z kierunkowskazem / ze światłem STOP / z tylnym światłem przeciwmglowym; żółty / czerwony / przezroczysty; Liczba funkcji świateł: 5; P21W / P214W; z prawej; dla pojazdów z tylną burtą	2SK 008 579-101 Lampa tylna zespolona	84
				z uchwytem żarówki; z żarówkami; ze światłem cofania / z tylnymi światłami pozycyjnymi / z kierunkowskazem / ze światłem STOP / z tylnym światłem przeciwmglowym; czerwony / przezroczysty; Liczba funkcji świateł: 5; P21W / P214W; z lewej; dla pojazdów z tylną burtą	2SK 008 579-131 Lampa tylna zespolona	85



Producent - Model	Wydajność	Poj. skok.	Rok budowy	Uwaga	Nr art.	Strona
VW - MULTIVAN V (7HM, 7HN, 7HF, 7EF, 7EM, 7EN)						04/03→
1.9 TDI	62 kW	1,9 l	01/06→11/09	z uchwytem żarówki; z żarówkami; ze światłem cofania / z tylnymi światłami pozycyjnymi / z kierunkowskazem / ze światłem STOP / z tylnym światłem przeciwmglowym; czerwony / przezroczysty; Liczba funkcji świateł: 5; P21W / P21/4W; z prawej; dla pojazdów z tylną burtą	2SK 008 579-141 Lampa tylna zespolona	85
1.9 TDI	75 kW	1,9 l	06/06→11/09	z uchwytem żarówki; z żarówkami; ze światłem cofania / z tylnymi światłami pozycyjnymi / z kierunkowskazem / ze światłem STOP / z tylnym światłem przeciwmglowym; szary przydymiony / czerwony; Liczba funkcji świateł: 5; P21W / P21/4W; z lewej; dla pojazdów z tylną burtą	2SK 008 579-151 Lampa tylna zespolona	85
				z uchwytem żarówki; z żarówkami; ze światłem cofania / z tylnymi światłami pozycyjnymi / z kierunkowskazem / ze światłem STOP / z tylnym światłem przeciwmglowym; szary przydymiony / czerwony; Liczba funkcji świateł: 5; P21W / P21/4W; z prawej; dla pojazdów z tylną burtą	2SK 008 579-161 Lampa tylna zespolona	85
1.9 TDI	63 kW	1,9 l	04/03→11/09	→7H-5-020 000 / →7J-5-015 000; z żarówką; Liczba funkcji świateł: 1; HB4; z lewej	1N0 270 481-051 Reflektor przeciwmglowy	83
1.9 TDI	77 kW	1,9 l	04/03→11/09			
2.0	85 kW	2 l	11/03→			
2.5 TDI	96 kW	2,5 l	04/03→11/09	→7H-5-020 000 / →7J-5-015 000; z żarówką; Liczba funkcji świateł: 1; HB4; z prawej	1N0 270 481-061 Reflektor przeciwmglowy	83
2.5 TDI	120 kW	2,5 l	11/03→11/09			
2.5 TDI	128 kW	2,5 l	04/03→11/09	→09/09; →7H-5-020 001→ / 7J-5-015 001→; →7H-A-050 000 / →7J-A-010 000; z żarówką; Liczba funkcji świateł: 1; HB4; z lewej	1N0 271 247-051 Reflektor przeciwmglowy	84
2.5 TDI 4motion	96 kW	2,5 l	07/04→11/09			
2.5 TDI 4motion	128 kW	2,5 l	07/04→11/09			
3.2 V6	173 kW	3,2 l	02/04→11/09			
3.2 V6 4motion	173 kW	3,2 l	07/04→11/09	→09/09; →7H-5-020 001→ / 7J-5-015 001→; →7H-A-050 000 / →7J-A-010 000; z żarówką; Liczba funkcji świateł: 1; HB4; z prawej	1N0 271 247-061 Reflektor przeciwmglowy	84
				→09/09; →7H-A-000 001→ / 7J-A-000 001→; →7H-A-050 000 / →7J-A-010 000; z uchwytem żarówki; z żarówkami; ze światłem cofania / z tylnymi światłami pozycyjnymi / z kierunkowskazem / ze światłem STOP / z tylnym światłem przeciwmglowym; żółty / czerwony / przezroczysty; Liczba funkcji świateł: 5; P21W / P21/4W; z lewej; dla pojazdów z tylną burtą	2SK 008 579-091 Lampa tylna zespolona	84
				→09/09; →7H-A-000 001→ / 7J-A-000 001→; →7H-A-050 000 / →7J-A-010 000; z uchwytem żarówki; z żarówkami; ze światłem cofania / z tylnymi światłami pozycyjnymi / z kierunkowskazem / ze światłem STOP / z tylnym światłem przeciwmglowym; żółty / czerwony / przezroczysty; Liczba funkcji świateł: 5; P21W / P21/4W; z prawej; dla pojazdów z tylną burtą	2SK 008 579-101 Lampa tylna zespolona	84
				z uchwytem żarówki; z żarówkami; ze światłem cofania / z tylnymi światłami pozycyjnymi / z kierunkowskazem / ze światłem STOP / z tylnym światłem przeciwmglowym; czerwony / przezroczysty; Liczba funkcji świateł: 5; P21W / P21/4W; z lewej; dla pojazdów z tylną burtą	2SK 008 579-131 Lampa tylna zespolona	85
				z uchwytem żarówki; z żarówkami; ze światłem cofania / z tylnymi światłami pozycyjnymi / z kierunkowskazem / ze światłem STOP / z tylnym światłem przeciwmglowym; czerwony / przezroczysty; Liczba funkcji świateł: 5; P21W / P21/4W; z prawej; dla pojazdów z tylną burtą	2SK 008 579-141 Lampa tylna zespolona	85
				z uchwytem żarówki; z żarówkami; ze światłem cofania / z tylnymi światłami pozycyjnymi / z kierunkowskazem / ze światłem STOP / z tylnym światłem przeciwmglowym; szary przydymiony / czerwony; Liczba funkcji świateł: 5; P21W / P21/4W; z lewej; dla pojazdów z tylną burtą	2SK 008 579-151 Lampa tylna zespolona	85
				z uchwytem żarówki; z żarówkami; ze światłem cofania / z tylnymi światłami pozycyjnymi / z kierunkowskazem / ze światłem STOP / z tylnym światłem przeciwmglowym; szary przydymiony / czerwony; Liczba funkcji świateł: 5; P21W / P21/4W; z prawej; dla pojazdów z tylną burtą	2SK 008 579-161 Lampa tylna zespolona	85
2.0 BiTDI	132 kW	2 l	09/09→	z uchwytem żarówki; z żarówkami; ze światłem cofania / z tylnymi światłami pozycyjnymi / z kierunkowskazem / ze światłem STOP / z tylnym światłem przeciwmglowym; szary przydymiony / czerwony; Liczba funkcji świateł: 5; P21W / P21/4W; z lewej; dla pojazdów z tylną burtą	2SK 008 579-131 Lampa tylna zespolona	85
2.0 BiTDI 4motion	132 kW	2 l	09/09→			
2.0 TDI	62 kW	2 l	09/09→			
2.0 TDI	75 kW	2 l	09/09→			
2.0 TDI	84 kW	2 l	05/11→			
2.0 TDI	100 kW	2 l	05/10→			
2.0 TDI	103 kW	2 l	09/09→			
2.0 TDI 4motion	100 kW	2 l	05/10→			
2.0 TDI 4motion	103 kW	2 l	09/09→			
2.0 TSI	110 kW	2 l	07/12→			

Producent - Model	Wydajność	Poj. skok.	Rok budowy	Uwaga	Nr art.	Strona
VW - MULTIVAN V (7HM, 7HN, 7HF, 7EF, 7EM, 7EN)						04/03→
2.0 TSI	150 kW	2 l	05/11→	z uchwytem żarówki; z żarówkami; ze światłem cofania / z tylnymi światłami pozycyjnymi / z kierunkowskazem / ze światłem STOP / z tylnym światłem przeciwmglowym; czerwony / przezroczysty; Liczba funkcji świateł: 5; P21W / P21/4W; z prawej; dla pojazdów z tylna burtą	2SK 008 579-141	85
2.0 TSI 4motion	150 kW	2 l	07/11→		Lampa tylna zespolona	
3.2 4motion	170 kW	3,2 l	11/03→06/06			
				z uchwytem żarówki; z żarówkami; ze światłem cofania / z tylnymi światłami pozycyjnymi / z kierunkowskazem / ze światłem STOP / z tylnym światłem przeciwmglowym; szary przydymiony / czerwony; Liczba funkcji świateł: 5; P21W / P21/4W; z lewej; dla pojazdów z tylna burtą	2SK 008 579-151	85
				Lampa tylna zespolona		
				z uchwytem żarówki; z żarówkami; ze światłem cofania / z tylnymi światłami pozycyjnymi / z kierunkowskazem / ze światłem STOP / z tylnym światłem przeciwmglowym; szary przydymiony / czerwony; Liczba funkcji świateł: 5; P21W / P21/4W; z prawej; dla pojazdów z tylna burtą	2SK 008 579-161	85
				Lampa tylna zespolona		
3.2 V6	170 kW	3,2 l	02/04→06/04	→ 7H-5-020 000 / →7J-5-015 000 ; z żarówką; Liczba funkcji świateł: 1; HB4; z lewej	1N0 270 481-051	83
				Reflektor przeciwmglowy		
				→ 7H-5-020 000 / →7J-5-015 000 ; z żarówką; Liczba funkcji świateł: 1; HB4; z prawej	1N0 270 481-061	83
				Reflektor przeciwmglowy		
				7H-5-020 001→ / 7J-5-015 001→ ; → 7H-A-050 000 / →7J-A-010 000 ; z żarówką; Liczba funkcji świateł: 1; HB4; z lewej	1N0 271 247-051	84
				Reflektor przeciwmglowy		
				7H-5-020 001→ / 7J-5-015 001→ ; → 7H-A-050 000 / →7J-A-010 000 ; z żarówką; Liczba funkcji świateł: 1; HB4; z prawej	1N0 271 247-061	84
				Reflektor przeciwmglowy		
				z uchwytem żarówki; z żarówkami; ze światłem cofania / z tylnymi światłami pozycyjnymi / z kierunkowskazem / ze światłem STOP / z tylnym światłem przeciwmglowym; żółty / czerwony / przezroczysty; Liczba funkcji świateł: 5; P21W / P21/4W; z lewej; dla pojazdów z tylna burtą	2SK 008 579-091	84
				Lampa tylna zespolona		
				z uchwytem żarówki; z żarówkami; ze światłem cofania / z tylnymi światłami pozycyjnymi / z kierunkowskazem / ze światłem STOP / z tylnym światłem przeciwmglowym; żółty / czerwony / przezroczysty; Liczba funkcji świateł: 5; P21W / P21/4W; z prawej; dla pojazdów z tylna burtą	2SK 008 579-101	84
				Lampa tylna zespolona		
				z uchwytem żarówki; z żarówkami; ze światłem cofania / z tylnymi światłami pozycyjnymi / z kierunkowskazem / ze światłem STOP / z tylnym światłem przeciwmglowym; czerwony / przezroczysty; Liczba funkcji świateł: 5; P21W / P21/4W; z lewej; dla pojazdów z tylna burtą	2SK 008 579-131	85
				Lampa tylna zespolona		
				z uchwytem żarówki; z żarówkami; ze światłem cofania / z tylnymi światłami pozycyjnymi / z kierunkowskazem / ze światłem STOP / z tylnym światłem przeciwmglowym; czerwony / przezroczysty; Liczba funkcji świateł: 5; P21W / P21/4W; z prawej; dla pojazdów z tylna burtą	2SK 008 579-141	85
				Lampa tylna zespolona		
				z uchwytem żarówki; z żarówkami; ze światłem cofania / z tylnymi światłami pozycyjnymi / z kierunkowskazem / ze światłem STOP / z tylnym światłem przeciwmglowym; szary przydymiony / czerwony; Liczba funkcji świateł: 5; P21W / P21/4W; z lewej; dla pojazdów z tylna burtą	2SK 008 579-151	85
				Lampa tylna zespolona		
				z uchwytem żarówki; z żarówkami; ze światłem cofania / z tylnymi światłami pozycyjnymi / z kierunkowskazem / ze światłem STOP / z tylnym światłem przeciwmglowym; szary przydymiony / czerwony; Liczba funkcji świateł: 5; P21W / P21/4W; z prawej; dla pojazdów z tylna burtą	2SK 008 579-161	85
				Lampa tylna zespolona		
VW - TRANSPORTER III Autobus						05/79→07/92
1.6	37 kW	1,6 l	05/79→12/82	bez świateł kierunkowskazów; Liczba funkcji świateł: 3; Ograniczenia producenta: Ref. 20; T4W / H4; z lewej	1A8 003 564-391	82
1.6 D	37 kW	1,6 l	01/81→07/87	Reflektor		
1.6 TD	51 kW	1,6 l	08/84→07/92	bez świateł kierunkowskazów; Liczba funkcji świateł: 3; Ograniczenia producenta: Ref. 20; T4W / H4; z prawej	1A8 003 564-401	82
1.6 TD Syncro	51 kW	1,6 l	03/86→07/92	Reflektor		
1.7 D	42 kW	1,7 l	10/86→07/92	z uchwytem żarówki; Liczba funkcji świateł: 1; K (10W); wewnątrz pojazdu	2JA 002 931-031	84
1.9	44 kW	1,9 l	08/82→07/92	Oświetlenie wewnętrzne		
1.9	57 kW	1,9 l	08/82→07/92	z szybą szklaną; Halogen; H4; dla ruchu prawostronnego; z lewej / z prawej	9DS 122 409-011	86
1.9	61 kW	1,9 l	01/83→07/85	Odbłyźnik, reflektor		
1.9	66 kW	1,9 l	08/83→07/85			
1.9 Syncro	57 kW	1,9 l	02/85→07/92			
2.0	51 kW	2 l	05/79→12/82			



Producent - Model	Wydajność	Poj. skok.	Rok budowy	Uwaga	Nr art.	Strona
VW - TRANSPORTER III Autobus						05/79→07/92
2.1	64 kW	2,1 l	10/86→07/92	bez mocowania lampy; ze światłem cofania / z tylnymi światłami pozycyjnymi / z kierunkowskazem / ze światłem STOP / z tylnym światłem przeciwmglowym; Liczba funkcji świateł: 5; P21W / R10W; z lewej	9EL 122 149-011 Lampa 86 tylna zespolona	
2.1	70 kW	2,1 l	08/85→07/92			
2.1	82 kW	2,1 l	08/85→07/92	bez mocowania lampy; ze światłem cofania / z tylnymi światłami pozycyjnymi / z kierunkowskazem / ze światłem STOP / z tylnym światłem przeciwmglowym; Liczba funkcji świateł: 5; P21W / R10W; z lewej	9EL 122 150-011 Lampa 86 tylna zespolona	
2.1 i	68 kW	2,1 l	07/89→07/92			
2.1 CAT	70 kW	2,1 l	06/89→07/92	bez mocowania lampy; ze światłem cofania / z tylnymi światłami pozycyjnymi / z kierunkowskazem / ze światłem STOP / z tylnym światłem przeciwmglowym; Liczba funkcji świateł: 5; P21W / R10W; z prawej	9EL 122 150-011 Lampa 86 tylna zespolona	
2.1 Syncro	64 kW	2,1 l	10/86→07/92			
2.1 Syncro	70 kW	2,1 l	08/85→07/92			
2.1 Syncro	82 kW	2,1 l	01/86→07/92			
VW - TRANSPORTER III nadwozie pełne						05/79→07/92
1.6	37 kW	1,6 l	05/79→12/82	bez świateł kierunkowskazów; Liczba funkcji świateł: 3; Ograniczenia producenta: Ref. 20; T4W / H4; z lewej	1A8 003 564-391 Reflektor	82
1.6 D	37 kW	1,6 l	01/81→07/87			
1.6 TD	51 kW	1,6 l	10/84→07/92	bez świateł kierunkowskazów; Liczba funkcji świateł: 3; Ograniczenia producenta: Ref. 20; T4W / H4; z prawej	1A8 003 564-401 Reflektor	82
1.6 TD Syncro	51 kW	1,6 l	03/86→07/92			
1.7 D	42 kW	1,7 l	07/89→07/92	z uchwytem żarówki; Liczba funkcji świateł: 1; K (10W); wewnątrz pojazdu	2JA 002 931-031 Oświetlenie wewnętrzne	84
1.9	44 kW	1,9 l	10/82→07/92			
1.9	57 kW	1,9 l	10/82→07/92	z szybą szklaną; Halogen; H4; dla ruchu prawostronnego; z lewej / z prawej	9DS 122 409-011 Odbłyźnik, reflektor	86
1.9	66 kW	1,9 l	08/83→02/89			
1.9 Syncro	57 kW	1,9 l	11/84→07/92	bez mocowania lampy; ze światłem cofania / z tylnymi światłami pozycyjnymi / z kierunkowskazem / ze światłem STOP / z tylnym światłem przeciwmglowym; Liczba funkcji świateł: 5; P21W / R10W; z lewej	9EL 122 149-011 Lampa 86 tylna zespolona	
2.0	51 kW	2 l	05/79→04/86			
2.1	70 kW	2,1 l	08/85→07/92	bez mocowania lampy; ze światłem cofania / z tylnymi światłami pozycyjnymi / z kierunkowskazem / ze światłem STOP / z tylnym światłem przeciwmglowym; Liczba funkcji świateł: 5; P21W / R10W; z lewej	9EL 122 150-011 Lampa 86 tylna zespolona	
2.1 i	82 kW	2,1 l	03/86→07/92			
2.1 i	68 kW	2,1 l	07/89→07/92	bez mocowania lampy; ze światłem cofania / z tylnymi światłami pozycyjnymi / z kierunkowskazem / ze światłem STOP / z tylnym światłem przeciwmglowym; Liczba funkcji świateł: 5; P21W / R10W; z prawej	9EL 122 150-011 Lampa 86 tylna zespolona	
2.1 Syncro	70 kW	2,1 l	08/85→07/92			
2.1 Syncro	82 kW	2,1 l	03/86→07/92	bez świateł kierunkowskazów; Liczba funkcji świateł: 3; Ograniczenia producenta: Ref. 20; T4W / H4; z lewej	1A8 003 564-391 Reflektor	82
1.7 D	42 kW	1,7 l	08/85→07/87			
1.9	61 kW	1,9 l	10/84→02/89	bez świateł kierunkowskazów; Liczba funkcji świateł: 3; Ograniczenia producenta: Ref. 20; T4W / H4; z prawej	1A8 003 564-401 Reflektor	82
				z szybą szklaną; Halogen; H4; dla ruchu prawostronnego; z lewej / z prawej	9DS 122 409-011 Odbłyźnik, reflektor	86
				bez mocowania lampy; ze światłem cofania / z tylnymi światłami pozycyjnymi / z kierunkowskazem / ze światłem STOP / z tylnym światłem przeciwmglowym; Liczba funkcji świateł: 5; P21W / R10W; z lewej	9EL 122 149-011 Lampa 86 tylna zespolona	
				bez mocowania lampy; ze światłem cofania / z tylnymi światłami pozycyjnymi / z kierunkowskazem / ze światłem STOP / z tylnym światłem przeciwmglowym; Liczba funkcji świateł: 5; P21W / R10W; z prawej	9EL 122 150-011 Lampa 86 tylna zespolona	
VW - TRANSPORTER III platforma / podwozie						05/79→07/92
1.6 D	37 kW	1,6 l	01/81→07/87	bez świateł kierunkowskazów; Liczba funkcji świateł: 3; Ograniczenia producenta: Ref. 20; T4W / H4; z lewej	1A8 003 564-391 Reflektor	82
1.6 TD	51 kW	1,6 l	10/84→07/92			
1.6 TD	51 kW	1,6 l	08/85→07/87	bez świateł kierunkowskazów; Liczba funkcji świateł: 3; Ograniczenia producenta: Ref. 20; T4W / H4; z prawej	1A8 003 564-401 Reflektor	82
1.6 TD Syncro	51 kW	1,6 l	03/86→07/92			
1.7 D	42 kW	1,7 l	07/89→07/92	z uchwytem żarówki; Liczba funkcji świateł: 1; K (10W); wewnątrz pojazdu	2JA 002 931-031 Oświetlenie wewnętrzne	84
1.9	44 kW	1,9 l	09/82→07/92			
1.9	57 kW	1,9 l	08/82→07/92	z szybą szklaną; Halogen; H4; dla ruchu prawostronnego; z lewej / z prawej	9DS 122 409-011 Odbłyźnik, reflektor	86
1.9	61 kW	1,9 l	10/84→02/89			
1.9 Syncro	57 kW	1,9 l	12/84→07/92	bez mocowania lampy; ze światłem cofania / z tylnymi światłami pozycyjnymi / z kierunkowskazem / ze światłem STOP / z tylnym światłem przeciwmglowym; Liczba funkcji świateł: 5; P21W / R10W; z lewej	9EL 122 149-011 Lampa 86 tylna zespolona	
2.0	51 kW	2 l	05/79→04/86			
2.1	70 kW	2,1 l	08/85→07/92	bez mocowania lampy; ze światłem cofania / z tylnymi światłami pozycyjnymi / z kierunkowskazem / ze światłem STOP / z tylnym światłem przeciwmglowym; Liczba funkcji świateł: 5; P21W / R10W; z lewej	9EL 122 150-011 Lampa 86 tylna zespolona	
2.1	82 kW	2,1 l	03/86→07/92			
2.1 i	68 kW	2,1 l	07/89→07/92	bez mocowania lampy; ze światłem cofania / z tylnymi światłami pozycyjnymi / z kierunkowskazem / ze światłem STOP / z tylnym światłem przeciwmglowym; Liczba funkcji świateł: 5; P21W / R10W; z prawej	9EL 122 150-011 Lampa 86 tylna zespolona	
2.1 Syncro	70 kW	2,1 l	08/85→07/92			
2.1 Syncro	82 kW	2,1 l	03/86→07/92			
VW - TRANSPORTER IV Autobus (70XB, 70XC, 7DB, 7DW)						09/90→04/03
1.8	49 kW	1,8 l	12/90→07/92	PR ACO ; bez silniczka regulacji wys. poł. reflektorów LWR / bez świateł kierunkowskazów; Liczba funkcji świateł: 3; Ograniczenia producenta: Ref. 17,5; T4W / H4; z lewej; dla pojazdów z krótkim przodem / dla pojazdów z regulacją ustawienia reflektorów	1AJ 006 051-211 Reflektor	82
1.9 D	44 kW	1,9 l	09/90→12/95			
1.9 D	45 kW	1,9 l	09/90→12/95	PR ACO ; bez silniczka regulacji wys. poł. reflektorów LWR / bez świateł kierunkowskazów; Liczba funkcji świateł: 3; Ograniczenia producenta: Ref. 17,5; T4W / H4; z prawej; dla pojazdów z krótkim przodem / dla pojazdów z regulacją ustawienia reflektorów	1AJ 006 051-221 Reflektor	82

Producent - Model	Wydajność	Poj. skok.	Rok budowy	Uwaga	Nr art.	Strona	
VW - TRANSPORTER IV Autobus (70XB, 70XC, 7DB, 7DW)						09/90→04/03	
1.8	49 kW	1,8 l	12/90→07/92	PR AC0 ; bez ramy wspornika / bez silniczka regulacji wys. poł. reflektorów LWR / bez świateł kierunkowskazów; Liczba funkcji świateł: 3; T4W / H4; z lewej; dla pojazdów z krótkim przodem	1AJ 136 501-021	82	
1.9 D	44 kW	1,9 l	09/90→12/95		Zestaw, reflektor		
1.9 D	45 kW	1,9 l	09/90→12/95		PR AC0 ; bez ramy wspornika / bez silniczka regulacji wys. poł. reflektorów LWR / bez świateł kierunkowskazów; Liczba funkcji świateł: 3; T4W / H4; z prawej; dla pojazdów z krótkim przodem	1AJ 136 502-021	82
						Zestaw, reflektor	
					Liczba funkcji świateł: 1; H3; z lewej; dla pojazdów z krótkim przodem	1NL 006 250-051	84
					Reflektor przeciwmglowy		
					Liczba funkcji świateł: 1; H3; z prawej; dla pojazdów z krótkim przodem	1NL 006 250-061	84
					Reflektor przeciwmglowy		
					PR AC0 ; bez mocowania lampy; żółty; Liczba funkcji świateł: 1; P21W; z lewej; dla pojazdów z krótkim przodem	9EL 136 401-011	Lampa 86 kierunkowskazu
					PR AC0 ; bez mocowania lampy; żółty; Liczba funkcji świateł: 1; P21W; z prawej; dla pojazdów z krótkim przodem	9EL 136 402-011	Lampa 86 kierunkowskazu
				bez mocowania lampy; dodatkowo potrzebny artykuł (numer artykułu): 9EL 146 373-001; ze światłem cofania / z oświetleniem z tyłu pojazdu / z tylnymi światłami pozycyjnymi / z kierunkowskazem / ze światłem STOP; żółty / czerwony; Liczba funkcji świateł: 5; P21W / P21/5W; część zewnętrzna; z lewej	9EL 146 371-001	Lampa 86 tylna zespolona	
				bez mocowania lampy; dodatkowo potrzebny artykuł (numer artykułu): 9EL 146 373-001; ze światłem cofania / z oświetleniem z tyłu pojazdu / z tylnymi światłami pozycyjnymi / z kierunkowskazem / ze światłem STOP; żółty / czerwony; Liczba funkcji świateł: 5; P21W / P21/5W; część zewnętrzna; z prawej	9EL 146 372-001	Lampa 86 tylna zespolona	
				bez mocowania lampy; dodatkowo potrzebny artykuł (numer artykułu): 9EL 146 371-001 / 9EL 146 372-001; z tylnym światłem przeciwmglowym; Liczba funkcji świateł: 1; P21W; część wewnętrzna; z lewej / z prawej	9EL 146 373-001	Lampy 86 przeciwmglowe tylne	
1.9 TD	50 kW	1,9 l	10/92→04/03	PR AC0 ; bez silniczka regulacji wys. poł. reflektorów LWR / bez świateł kierunkowskazów; Liczba funkcji świateł: 3; Ograniczenia producenta: Ref. 17,5; T4W / H4; z lewej; dla pojazdów z krótkim przodem / dla pojazdów z regulacją ustawienia reflektorów	1AJ 006 051-211	82	
2.0	62 kW	2 l	09/90→04/03		Reflektor		
2.5	81 kW	2,5 l	11/90→04/03		PR AC0 ; bez silniczka regulacji wys. poł. reflektorów LWR / bez świateł kierunkowskazów; Liczba funkcji świateł: 3; Ograniczenia producenta: Ref. 17,5; T4W / H4; z prawej; dla pojazdów z krótkim przodem / dla pojazdów z regulacją ustawienia reflektorów	1AJ 006 051-221	82
2.5 Syncro	81 kW	2,5 l	11/92→04/03			Reflektor	
					PR AC0 ; bez ramy wspornika / bez silniczka regulacji wys. poł. reflektorów LWR / bez świateł kierunkowskazów; Liczba funkcji świateł: 3; T4W / H4; z lewej; dla pojazdów z krótkim przodem	1AJ 136 501-021	82
				Zestaw, reflektor			
				PR AC0 ; bez ramy wspornika / bez silniczka regulacji wys. poł. reflektorów LWR / bez świateł kierunkowskazów; Liczba funkcji świateł: 3; T4W / H4; z prawej; dla pojazdów z krótkim przodem	1AJ 136 502-021	82	
				Zestaw, reflektor			
				01/96→ ; Liczba funkcji świateł: 1; H3; z lewej	1NB 008 122-011	84	
				Reflektor przeciwmglowy			
				01/96→ ; Liczba funkcji świateł: 1; H3; z prawej	1NB 008 122-021	84	
				Reflektor przeciwmglowy			
				Liczba funkcji świateł: 1; H3; z lewej; dla pojazdów z krótkim przodem	1NL 006 250-051	84	
				Reflektor przeciwmglowy			
				Liczba funkcji świateł: 1; H3; z prawej; dla pojazdów z krótkim przodem	1NL 006 250-061	84	
				Reflektor przeciwmglowy			
				01/96→ ; →12/01; →70-T-200 001→; →70-1-048 000 elec.	6NM 007 282-211	85	
				Element nastawczy, regulacja położenia reflektorów			
				PR AC0 ; bez mocowania lampy; żółty; Liczba funkcji świateł: 1; P21W; z lewej; dla pojazdów z krótkim przodem	9EL 136 401-011	Lampa 86 kierunkowskazu	
				PR AC0 ; bez mocowania lampy; żółty; Liczba funkcji świateł: 1; P21W; z prawej; dla pojazdów z krótkim przodem	9EL 136 402-011	Lampa 86 kierunkowskazu	



Producent - Model	Wydajność	Poj. skok.	Rok budowy	Uwaga	Nr art.	Strona
VW - TRANSPORTER IV Autobus (70XB, 70XC, 7DB, 7DW)						09/90→04/03
1.9 TD	50 kW	1,9 l	10/92→04/03	bez mocowania lampy; dodatkowo potrzebny artykuł (numer artykułu): 9EL 146 373-001; ze światłem cofania / z oświetleniem z tyłu pojazdu / z tylnymi światłami pozycyjnymi / z kierunkowskazem / ze światłem STOP; żółty / czerwony; Liczba funkcji świateł: 5; P21W / P21/5W; część zewnętrzna; z lewej	9EL 146 371-001 Lampa 86 tylna zespolona	
2.0	62 kW	2 l	09/90→04/03			
2.5	81 kW	2,5 l	11/90→04/03			
2.5 Syncro	81 kW	2,5 l	11/92→04/03			
				bez mocowania lampy; dodatkowo potrzebny artykuł (numer artykułu): 9EL 146 373-001; ze światłem cofania / z oświetleniem z tyłu pojazdu / z tylnymi światłami pozycyjnymi / z kierunkowskazem / ze światłem STOP; żółty / czerwony; Liczba funkcji świateł: 5; P21W / P21/5W; część zewnętrzna; z prawej	9EL 146 372-001 Lampa 86 tylna zespolona	
				bez mocowania lampy; dodatkowo potrzebny artykuł (numer artykułu): 9EL 146 371-001 / 9EL 146 372-001; z tylnym światłem przeciwmgłowym; Liczba funkcji świateł: 1; P21W; część wewnętrzna; z lewej / z prawej	9EL 146 373-001 Lampy 86 przeciwmgłowe tylne	
2.4 D	55 kW	2,4 l	08/97→04/03	PR AC0 ; bez silniczka regulacji wys. poł. reflektorów LWR / bez świateł kierunkowskazów; Liczba funkcji świateł: 3; Ograniczenia producenta: Ref. 17,5; T4W / H4; z lewej; dla pojazdów z krótkim przodem / dla pojazdów z regulacją ustawienia reflektorów	1AJ 006 051-211	82
2.5	85 kW	2,5 l	08/96→04/03		Reflektor	
2.5 Syncro	85 kW	2,5 l	07/96→04/03			
2.5 TDI	65 kW	2,5 l	05/98→04/03			
2.5 TDI	111 kW	2,5 l	05/98→04/03			
2.5 TDI Syncro	75 kW	2,5 l	01/96→04/03			
2.8 VR6	150 kW	2,8 l	04/00→04/03			
					PR AC0 ; bez silniczka regulacji wys. poł. reflektorów LWR / bez świateł kierunkowskazów; Liczba funkcji świateł: 3; Ograniczenia producenta: Ref. 17,5; T4W / H4; z prawej; dla pojazdów z krótkim przodem / dla pojazdów z regulacją ustawienia reflektorów	1AJ 006 051-221
				PR AC0 ; bez ramy wspornika / bez silniczka regulacji wys. poł. reflektorów LWR / bez świateł kierunkowskazów; Liczba funkcji świateł: 3; T4W / H4; z lewej; dla pojazdów z krótkim przodem	1AJ 136 501-021	82
				PR AC0 ; bez ramy wspornika / bez silniczka regulacji wys. poł. reflektorów LWR / bez świateł kierunkowskazów; Liczba funkcji świateł: 3; T4W / H4; z prawej; dla pojazdów z krótkim przodem	1AJ 136 502-021	82
				Liczba funkcji świateł: 1; H3; z lewej	1NB 008 122-011	84
				Liczba funkcji świateł: 1; H3; z prawej	1NB 008 122-021	84
				Liczba funkcji świateł: 1; H3; z lewej; dla pojazdów z krótkim przodem	1NL 006 250-051	84
				Liczba funkcji świateł: 1; H3; z prawej; dla pojazdów z krótkim przodem	1NL 006 250-061	84
				→12/01; →70-T-200 001-; →70-1-048 000; elec.	6NM 007 282-211	85
					Element nastawczy, regulacja położenia reflektorów	
				PR AC0 ; bez mocowania lampy; żółty; Liczba funkcji świateł: 1; P21W; z lewej; dla pojazdów z krótkim przodem	9EL 136 401-011 Lampa 86 kierunkowskazu	
				PR AC0 ; bez mocowania lampy; żółty; Liczba funkcji świateł: 1; P21W; z prawej; dla pojazdów z krótkim przodem	9EL 136 402-011 Lampa 86 kierunkowskazu	
				bez mocowania lampy; dodatkowo potrzebny artykuł (numer artykułu): 9EL 146 373-001; ze światłem cofania / z oświetleniem z tyłu pojazdu / z tylnymi światłami pozycyjnymi / z kierunkowskazem / ze światłem STOP; żółty / czerwony; Liczba funkcji świateł: 5; P21W / P21/5W; część zewnętrzna; z lewej	9EL 146 371-001 Lampa 86 tylna zespolona	
				bez mocowania lampy; dodatkowo potrzebny artykuł (numer artykułu): 9EL 146 373-001; ze światłem cofania / z oświetleniem z tyłu pojazdu / z tylnymi światłami pozycyjnymi / z kierunkowskazem / ze światłem STOP; żółty / czerwony; Liczba funkcji świateł: 5; P21W / P21/5W; część zewnętrzna; z prawej	9EL 146 372-001 Lampa 86 tylna zespolona	
				bez mocowania lampy; dodatkowo potrzebny artykuł (numer artykułu): 9EL 146 371-001 / 9EL 146 372-001; z tylnym światłem przeciwmgłowym; Liczba funkcji świateł: 1; P21W; część wewnętrzna; z lewej / z prawej	9EL 146 373-001 Lampy 86 przeciwmgłowe tylne	

Producent - Model	Wydajność	Poj. skok.	Rok budowy	Uwaga	Nr art.	Strona
VW - TRANSPORTER IV Autobus (70XB, 70XC, 7DB, 7DW)						09/90→04/03
2.4 D	57 kW	2,4 l	09/90→04/98	PR AC0 ; bez silniczka regulacji wys. poł. reflektorów LWR / bez świateł kierunkowskazów; Liczba funkcji świateł: 3; Ograniczenia producenta: Ref. 17,5; T4W / H4; z lewej; dla pojazdów z krótkim przodem / dla pojazdów z regulacją ustawienia reflektorów	1AJ 006 051-211 Reflektor	82
2.4 D Syncro	57 kW	2,4 l	10/92→09/98	PR AC0 ; bez silniczka regulacji wys. poł. reflektorów LWR / bez świateł kierunkowskazów; Liczba funkcji świateł: 3; Ograniczenia producenta: Ref. 17,5; T4W / H4; z prawej; dla pojazdów z krótkim przodem / dla pojazdów z regulacją ustawienia reflektorów	1AJ 006 051-221 Reflektor	82
				PR AC0 ; bez ramy wspornika / bez silniczka regulacji wys. poł. reflektorów LWR / bez świateł kierunkowskazów; Liczba funkcji świateł: 3; T4W / H4; z lewej; dla pojazdów z krótkim przodem	1AJ 136 501-021 Zestaw, reflektor	82
				PR AC0 ; bez ramy wspornika / bez silniczka regulacji wys. poł. reflektorów LWR / bez świateł kierunkowskazów; Liczba funkcji świateł: 3; T4W / H4; z prawej; dla pojazdów z krótkim przodem	1AJ 136 502-021 Zestaw, reflektor	82
				01/96→ ; Liczba funkcji świateł: 1; H3; z lewej	1NB 008 122-011 Reflektor przeciwmgłowy	84
				01/96→ ; Liczba funkcji świateł: 1; H3; z prawej	1NB 008 122-021 Reflektor przeciwmgłowy	84
				Liczba funkcji świateł: 1; H3; z lewej; dla pojazdów z krótkim przodem	1NL 006 250-051 Reflektor przeciwmgłowy	84
				Liczba funkcji świateł: 1; H3; z prawej; dla pojazdów z krótkim przodem	1NL 006 250-061 Reflektor przeciwmgłowy	84
				01/96→ ; 70-T-200 001→ ; →70-1-048 000 ; elec.	6NM 007 282-211 Element nastawczy, regulacja położenia reflektorów	85
				PR AC0 ; bez mocowania lampy; żółty; Liczba funkcji świateł: 1; P21W; z lewej; dla pojazdów z krótkim przodem	9EL 136 401-011 Lampa kierunkowskazu	86
				PR AC0 ; bez mocowania lampy; żółty; Liczba funkcji świateł: 1; P21W; z prawej; dla pojazdów z krótkim przodem	9EL 136 402-011 Lampa kierunkowskazu	86
				bez mocowania lampy; dodatkowo potrzebny artykuł (numer artykułu): 9EL 146 373-001; ze światłem cofania / z oświetleniem z tyłu pojazdu / z tylnymi światłami pozycyjnymi / z kierunkowskazem / ze światłem STOP; żółty / czerwony; Liczba funkcji świateł: 5; P21W / P21/5W; część zewnętrzna; z lewej	9EL 146 371-001 Lampa tylna zespolona	86
				bez mocowania lampy; dodatkowo potrzebny artykuł (numer artykułu): 9EL 146 373-001; ze światłem cofania / z oświetleniem z tyłu pojazdu / z tylnymi światłami pozycyjnymi / z kierunkowskazem / ze światłem STOP; żółty / czerwony; Liczba funkcji świateł: 5; P21W / P21/5W; część zewnętrzna; z prawej	9EL 146 372-001 Lampa tylna zespolona	86
				bez mocowania lampy; dodatkowo potrzebny artykuł (numer artykułu): 9EL 146 371-001 / 9EL 146 372-001; z tylnym światłem przeciwmgłowym; Liczba funkcji świateł: 1; P21W; część wewnętrzna; z lewej / z prawej	9EL 146 373-001 Lampy przeciwmgłowe tylne	86
2.5 TDI	75 kW	2,5 l	09/95→04/03	PR AC0 ; bez silniczka regulacji wys. poł. reflektorów LWR / bez świateł kierunkowskazów; Liczba funkcji świateł: 3; Ograniczenia producenta: Ref. 17,5; T4W / H4; z lewej; dla pojazdów z krótkim przodem / dla pojazdów z regulacją ustawienia reflektorów	1AJ 006 051-211 Reflektor	82
				PR AC0 ; bez silniczka regulacji wys. poł. reflektorów LWR / bez świateł kierunkowskazów; Liczba funkcji świateł: 3; Ograniczenia producenta: Ref. 17,5; T4W / H4; z prawej; dla pojazdów z krótkim przodem / dla pojazdów z regulacją ustawienia reflektorów	1AJ 006 051-221 Reflektor	82
				PR AC0 ; bez ramy wspornika / bez silniczka regulacji wys. poł. reflektorów LWR / bez świateł kierunkowskazów; Liczba funkcji świateł: 3; T4W / H4; z lewej; dla pojazdów z krótkim przodem	1AJ 136 501-021 Zestaw, reflektor	82
				PR AC0 ; bez ramy wspornika / bez silniczka regulacji wys. poł. reflektorów LWR / bez świateł kierunkowskazów; Liczba funkcji świateł: 3; T4W / H4; z prawej; dla pojazdów z krótkim przodem	1AJ 136 502-021 Zestaw, reflektor	82



Producent - Model	Wydajność	Poj. skok.	Rok budowy	Uwaga	Nr art.	Strona
VW - TRANSPORTER IV Autobus (70XB, 70XC, 7DB, 7DW)						09/90→04/03
2.5 TDI	75 kW	2,5 l	09/95→04/03	01/96→; Liczba funkcji świateł: 1; H3; z lewej	1NB 008 122-011 Reflektor przeciwmglowy	84
				01/96→; Liczba funkcji świateł: 1; H3; z prawej	1NB 008 122-021 Reflektor przeciwmglowy	84
				Liczba funkcji świateł: 1; H3; z lewej; dla pojazdów z krótkim przodem	1NL 006 250-051 Reflektor przeciwmglowy	84
				Liczba funkcji świateł: 1; H3; z prawej; dla pojazdów z krótkim przodem	1NL 006 250-061 Reflektor przeciwmglowy	84
				→12/01; →70-T-200 001→; →70-1-048 000; elec.	6NM 007 282-211 Element nastawczy, regulacja położenia reflektorów	85
				PR AC0; bez mocowania lampy; żółty; Liczba funkcji świateł: 1; P21W; z lewej; dla pojazdów z krótkim przodem	9EL 136 401-011 Lampa kierunkowskazu	86
				PR AC0; bez mocowania lampy; żółty; Liczba funkcji świateł: 1; P21W; z prawej; dla pojazdów z krótkim przodem	9EL 136 402-011 Lampa kierunkowskazu	86
				bez mocowania lampy; dodatkowo potrzebny artykuł (numer artykułu): 9EL 146 373-001; ze światłem cofania / z oświetleniem z tyłu pojazdu / z tylnymi światłami pozycyjnymi / z kierunkowskazem / ze światłem STOP; żółty / czerwony; Liczba funkcji świateł: 5; P21W / P21/5W; część zewnętrzna; z lewej	9EL 146 371-001 Lampa tylna zespolona	86
				bez mocowania lampy; dodatkowo potrzebny artykuł (numer artykułu): 9EL 146 373-001; ze światłem cofania / z oświetleniem z tyłu pojazdu / z tylnymi światłami pozycyjnymi / z kierunkowskazem / ze światłem STOP; żółty / czerwony; Liczba funkcji świateł: 5; P21W / P21/5W; część zewnętrzna; z prawej	9EL 146 372-001 Lampa tylna zespolona	86
				bez mocowania lampy; dodatkowo potrzebny artykuł (numer artykułu): 9EL 146 371-001 / 9EL 146 372-001; z tylnym światłem przeciwmglowym; Liczba funkcji świateł: 1; P21W; część wewnętrzna; z lewej / z prawej	9EL 146 373-001 Lampy przeciwmglowe tylne	86
				2.8 VR 6	103 kW	2,8 l
PR AC0; bez silniczka regulacji wys. poł. reflektorów LWR / bez świateł kierunkowskazów; Liczba funkcji świateł: 3; Ograniczenia producenta: Ref. 17,5; T4W / H4; z prawej; dla pojazdów z krótkim przodem / dla pojazdów z regulacją ustawienia reflektorów	1AJ 006 051-221 Reflektor	82				
PR AC0; bez ramy wspornika / bez silniczka regulacji wys. poł. reflektorów LWR / bez świateł kierunkowskazów; Liczba funkcji świateł: 3; T4W / H4; z lewej; dla pojazdów z krótkim przodem	1AJ 136 501-021 Zestaw, reflektor	82				
PR AC0; bez ramy wspornika / bez silniczka regulacji wys. poł. reflektorów LWR / bez świateł kierunkowskazów; Liczba funkcji świateł: 3; T4W / H4; z prawej; dla pojazdów z krótkim przodem	1AJ 136 502-021 Zestaw, reflektor	82				
01/96→; Liczba funkcji świateł: 1; H3; z lewej	1NB 008 122-011 Reflektor przeciwmglowy	84				
01/96→; Liczba funkcji świateł: 1; H3; z prawej	1NB 008 122-021 Reflektor przeciwmglowy	84				
Liczba funkcji świateł: 1; H3; z lewej; dla pojazdów z krótkim przodem	1NL 006 250-051 Reflektor przeciwmglowy	84				
Liczba funkcji świateł: 1; H3; z prawej; dla pojazdów z krótkim przodem	1NL 006 250-061 Reflektor przeciwmglowy	84				
→70-T-200 001→; →70-1-048 000; elec.	6NM 007 282-211 Element nastawczy, regulacja położenia reflektorów	85				
PR AC0; bez mocowania lampy; żółty; Liczba funkcji świateł: 1; P21W; z lewej; dla pojazdów z krótkim przodem	9EL 136 401-011 Lampa kierunkowskazu	86				
PR AC0; bez mocowania lampy; żółty; Liczba funkcji świateł: 1; P21W; z prawej; dla pojazdów z krótkim przodem	9EL 136 402-011 Lampa kierunkowskazu	86				

Producent - Model	Wydajność	Poj. skok.	Rok budowy	Uwaga	Nr art.	Strona
VW - TRANSPORTER IV Autobus (70XB, 70XC, 7DB, 7DW)						09/90→04/03
2.8 VR 6	103 kW	2,8 l	11/95→04/00	bez mocowania lampy; dodatkowo potrzebny artykuł (numer artykułu): 9EL 146 373-001; ze światłem cofania / z oświetleniem z tyłu pojazdu / z tylnymi światłami pozycyjnymi / z kierunkowskazem / ze światłem STOP; żółty / czerwony; Liczba funkcji świateł: 5; P21W / P21/5W; część zewnętrzna; z lewej	9EL 146 371-001 Lampa 86 tylna zespolona	
				bez mocowania lampy; dodatkowo potrzebny artykuł (numer artykułu): 9EL 146 373-001; ze światłem cofania / z oświetleniem z tyłu pojazdu / z tylnymi światłami pozycyjnymi / z kierunkowskazem / ze światłem STOP; żółty / czerwony; Liczba funkcji świateł: 5; P21W / P21/5W; część zewnętrzna; z prawej	9EL 146 372-001 Lampa 86 tylna zespolona	
				bez mocowania lampy; dodatkowo potrzebny artykuł (numer artykułu): 9EL 146 371-001 / 9EL 146 372-001; z tylnym światłem przeciwmgłowym; Liczba funkcji świateł: 1; P21W; część wewnętrzna; z lewej / z prawej	9EL 146 373-001 Lampy 86 przeciwmgłowe tylne	
2.8 VR6 Syncro	103 kW	2,8 l	01/96→04/96	PR AC0 ; bez silniczka regulacji wys. poł. reflektorów LWR / bez świateł kierunkowskazów; Liczba funkcji świateł: 3; Ograniczenia producenta: Ref. 17,5; T4W / H4; z lewej; dla pojazdów z krótkim przodem / dla pojazdów z regulacją ustawienia reflektorów	1AJ 006 051-211 Reflektor	82
				PR AC0 ; bez silniczka regulacji wys. poł. reflektorów LWR / bez świateł kierunkowskazów; Liczba funkcji świateł: 3; Ograniczenia producenta: Ref. 17,5; T4W / H4; z prawej; dla pojazdów z krótkim przodem / dla pojazdów z regulacją ustawienia reflektorów	1AJ 006 051-221 Reflektor	82
				PR AC0 ; bez ramy wspornika / bez silniczka regulacji wys. poł. reflektorów LWR / bez świateł kierunkowskazów; Liczba funkcji świateł: 3; T4W / H4; z lewej; dla pojazdów z krótkim przodem	1AJ 136 501-021 Zestaw, reflektor	82
				PR AC0 ; bez ramy wspornika / bez silniczka regulacji wys. poł. reflektorów LWR / bez świateł kierunkowskazów; Liczba funkcji świateł: 3; T4W / H4; z prawej; dla pojazdów z krótkim przodem	1AJ 136 502-021 Zestaw, reflektor	82
				Liczba funkcji świateł: 1; H3; z lewej	1NB 008 122-011 Reflektor przeciwmgłowy	84
				Liczba funkcji świateł: 1; H3; z prawej	1NB 008 122-021 Reflektor przeciwmgłowy	84
				Liczba funkcji świateł: 1; H3; z lewej; dla pojazdów z krótkim przodem	1NL 006 250-051 Reflektor przeciwmgłowy	84
				Liczba funkcji świateł: 1; H3; z prawej; dla pojazdów z krótkim przodem	1NL 006 250-061 Reflektor przeciwmgłowy	84
				70-T-200 001-; 70-1-048 000; elec.	6NM 007 282-211 Element nastawczy, regulacja położenia reflektorów	85
				PR AC0 ; bez mocowania lampy; żółty; Liczba funkcji świateł: 1; P21W; z lewej; dla pojazdów z krótkim przodem	9EL 136 401-011 Lampa 86 kierunkowskazu	
				PR AC0 ; bez mocowania lampy; żółty; Liczba funkcji świateł: 1; P21W; z prawej; dla pojazdów z krótkim przodem	9EL 136 402-011 Lampa 86 kierunkowskazu	
				bez mocowania lampy; dodatkowo potrzebny artykuł (numer artykułu): 9EL 146 373-001; ze światłem cofania / z oświetleniem z tyłu pojazdu / z tylnymi światłami pozycyjnymi / z kierunkowskazem / ze światłem STOP; żółty / czerwony; Liczba funkcji świateł: 5; P21W / P21/5W; część zewnętrzna; z lewej	9EL 146 371-001 Lampa 86 tylna zespolona	
				bez mocowania lampy; dodatkowo potrzebny artykuł (numer artykułu): 9EL 146 373-001; ze światłem cofania / z oświetleniem z tyłu pojazdu / z tylnymi światłami pozycyjnymi / z kierunkowskazem / ze światłem STOP; żółty / czerwony; Liczba funkcji świateł: 5; P21W / P21/5W; część zewnętrzna; z prawej	9EL 146 372-001 Lampa 86 tylna zespolona	
bez mocowania lampy; dodatkowo potrzebny artykuł (numer artykułu): 9EL 146 371-001 / 9EL 146 372-001; z tylnym światłem przeciwmgłowym; Liczba funkcji świateł: 1; P21W; część wewnętrzna; z lewej / z prawej	9EL 146 373-001 Lampy 86 przeciwmgłowe tylne					



Producent - Model	Wydajność	Poj. skok.	Rok budowy	Uwaga	Nr art.	Strona
VW - TRANSPORTER IV nadwozie pełne (70XA)						07/90→04/03
1.9 D	44 kW	1,9 l	09/90→12/95	PR AC0 ; bez silniczka regulacji wys. poł. reflektorów LWR / bez świateł kierunkowskazów; Liczba funkcji świateł: 3; Ograniczenia producenta: Ref. 17,5; T4W / H4; z lewej; dla pojazdów z krótkim przodem / dla pojazdów z regulacją ustawienia reflektorów	1AJ 006 051-211	82
1.9 D	45 kW	1,9 l	07/90→12/95		1AJ 006 051-221	82
					1AJ 136 501-021	82
					1AJ 136 502-021	82
					1NL 006 250-051	84
					1NL 006 250-061	84
					9EL 136 401-011	86
					9EL 136 402-011	86
					9EL 146 371-001	86
					9EL 146 372-001	86
					9EL 146 373-001	86
					1AJ 006 051-211	82
					1AJ 006 051-221	82
					1AJ 136 501-021	82
				1AJ 136 502-021	82	
				1NB 008 122-011	84	
				1NB 008 122-021	84	
				1NL 006 250-051	84	
				1NL 006 250-061	84	
1.9 TD	50 kW	1,9 l	10/92→04/03	PR AC0 ; bez silniczka regulacji wys. poł. reflektorów LWR / bez świateł kierunkowskazów; Liczba funkcji świateł: 3; Ograniczenia producenta: Ref. 17,5; T4W / H4; z lewej; dla pojazdów z krótkim przodem / dla pojazdów z regulacją ustawienia reflektorów	1AJ 006 051-211	82
2.0	62 kW	2 l	07/90→04/03		1AJ 006 051-221	82
2.5	81 kW	2,5 l	11/90→04/03		1AJ 136 501-021	82
2.5 Syncro	81 kW	2,5 l	10/92→04/03		1AJ 136 502-021	82
					1NB 008 122-011	84
					1NB 008 122-021	84
					1NL 006 250-051	84
					1NL 006 250-061	84
					1NL 006 250-051	84
					1NL 006 250-061	84
					1NL 006 250-051	84
					1NL 006 250-061	84
					1NL 006 250-051	84
					1NL 006 250-061	84

Producent - Model	Wydajność	Poj. skok.	Rok budowy	Uwaga	Nr art.	Strona	
VW - TRANSPORTER IV nadwozie pełne (70XA)						07/90→04/03	
1.9 TD	50 kW	1,9 l	10/92→04/03	<p>01/96→; →12/01; 70-T-200 001→; →70-1-048 000; elec.</p> <p>PR AC0; bez mocowania lampy; żółty; Liczba funkcji świateł: 1; P21W; z lewej; dla pojazdów z krótkim przodem</p> <p>PR AC0; bez mocowania lampy; żółty; Liczba funkcji świateł: 1; P21W; z prawej; dla pojazdów z krótkim przodem</p> <p>bez mocowania lampy; dodatkowo potrzebny artykuł (numer artykułu): 9EL 146 373-001; ze światłem cofania / z oświetleniem z tyłu pojazdu / z tylnymi światłami pozycyjnymi / z kierunkowskazem / ze światłem STOP; żółty / czerwony; Liczba funkcji świateł: 5; P21W / P21/5W; część zewnętrzna; z lewej</p> <p>bez mocowania lampy; dodatkowo potrzebny artykuł (numer artykułu): 9EL 146 373-001; ze światłem cofania / z oświetleniem z tyłu pojazdu / z tylnymi światłami pozycyjnymi / z kierunkowskazem / ze światłem STOP; żółty / czerwony; Liczba funkcji świateł: 5; P21W / P21/5W; część zewnętrzna; z prawej</p> <p>bez mocowania lampy; dodatkowo potrzebny artykuł (numer artykułu): 9EL 146 371-001 / 9EL 146 372-001; z tylnym światłem przeciwmglowym; Liczba funkcji świateł: 1; P21W; część wewnętrzna; z lewej / z prawej</p>	<p>6NM 007 282-211 Element nastawczy, regulacja położenia reflektorów</p> <p>9EL 136 401-011 Lampa 86 kierunkowskazu</p> <p>9EL 136 402-011 Lampa 86 kierunkowskazu</p> <p>9EL 146 371-001 Lampa 86 tylna zespolona</p> <p>9EL 146 372-001 Lampa 86 tylna zespolona</p> <p>9EL 146 373-001 Lampy 86 przeciwmglowe tylne</p>	85	
2.0	62 kW	2 l	07/90→04/03				
2.5	81 kW	2,5 l	11/90→04/03				
2.5 Syncro	81 kW	2,5 l	10/92→04/03				
2.4 D	55 kW	2,4 l	08/97→04/03		<p>PR AC0; bez silniczka regulacji wys. poł. reflektorów LWR / bez świateł kierunkowskazów; Liczba funkcji świateł: 3; Ograniczenia producenta: Ref. 17,5; T4W / H4; z lewej; dla pojazdów z krótkim przodem / dla pojazdów z regulacją ustawienia reflektorów</p> <p>PR AC0; bez silniczka regulacji wys. poł. reflektorów LWR / bez świateł kierunkowskazów; Liczba funkcji świateł: 3; Ograniczenia producenta: Ref. 17,5; T4W / H4; z prawej; dla pojazdów z krótkim przodem / dla pojazdów z regulacją ustawienia reflektorów</p> <p>PR AC0; bez ramy wspornika / bez silniczka regulacji wys. poł. reflektorów LWR / bez świateł kierunkowskazów; Liczba funkcji świateł: 3; T4W / H4; z lewej; dla pojazdów z krótkim przodem</p> <p>PR AC0; bez ramy wspornika / bez silniczka regulacji wys. poł. reflektorów LWR / bez świateł kierunkowskazów; Liczba funkcji świateł: 3; T4W / H4; z prawej; dla pojazdów z krótkim przodem</p> <p>Liczba funkcji świateł: 1; H3; z lewej</p> <p>Liczba funkcji świateł: 1; H3; z prawej</p> <p>Liczba funkcji świateł: 1; H3; z lewej; dla pojazdów z krótkim przodem</p> <p>Liczba funkcji świateł: 1; H3; z prawej; dla pojazdów z krótkim przodem</p> <p>→12/01; 70-T-200 001→; →70-1-048 000; elec.</p> <p>PR AC0; bez mocowania lampy; żółty; Liczba funkcji świateł: 1; P21W; z lewej; dla pojazdów z krótkim przodem</p> <p>PR AC0; bez mocowania lampy; żółty; Liczba funkcji świateł: 1; P21W; z prawej; dla pojazdów z krótkim przodem</p> <p>bez mocowania lampy; dodatkowo potrzebny artykuł (numer artykułu): 9EL 146 373-001; ze światłem cofania / z oświetleniem z tyłu pojazdu / z tylnymi światłami pozycyjnymi / z kierunkowskazem / ze światłem STOP; żółty / czerwony; Liczba funkcji świateł: 5; P21W / P21/5W; część zewnętrzna; z lewej</p>	<p>1AJ 006 051-211 Reflektor</p> <p>1AJ 006 051-221 Reflektor</p> <p>1AJ 136 501-021 Zestaw, reflektor</p> <p>1AJ 136 502-021 Zestaw, reflektor</p> <p>1NB 008 122-011 Reflektor przeciwmglowy</p> <p>1NB 008 122-021 Reflektor przeciwmglowy</p> <p>1NL 006 250-051 Reflektor przeciwmglowy</p> <p>1NL 006 250-061 Reflektor przeciwmglowy</p> <p>6NM 007 282-211 Element nastawczy, regulacja położenia reflektorów</p> <p>9EL 136 401-011 Lampa 86 kierunkowskazu</p> <p>9EL 136 402-011 Lampa 86 kierunkowskazu</p> <p>9EL 146 371-001 Lampa 86 tylna zespolona</p>	82
2.5	85 kW	2,5 l	08/96→04/03				
2.5 Syncro	85 kW	2,5 l	08/96→04/03				
2.5 TDI	65 kW	2,5 l	12/98→04/03				
2.5 TDI	111 kW	2,5 l	09/00→04/03				
2.8 VR6	103 kW	2,8 l	05/96→05/00				
2.8 VR6	150 kW	2,8 l	06/00→04/03				



Producent - Model	Wydajność	Poj. skok.	Rok budowy	Uwaga	Nr art.	Strona
VW - TRANSPORTER IV nadwozie pełne (70XA)						07/90→04/03
2.4 D	55 kW	2,4 l	08/97→04/03	bez mocowania lampy; dodatkowo potrzebny artykuł (numer artykułu): 9EL 146 373-001; ze światłem cofania / z oświetleniem z tyłu pojazdu / z tylnymi światłami pozycyjnymi / z kierunkowskazem / ze światłem STOP; żółty / czerwony; Liczba funkcji świateł: 5; P21W / P21/5W; część zewnętrzna; z prawej	9EL 146 372-001 Lampa 86 tylna zespolona	
2.5	85 kW	2,5 l	08/96→04/03			
2.5 Syncro	85 kW	2,5 l	08/96→04/03			
2.5 TDI	65 kW	2,5 l	12/98→04/03			
2.5 TDI	111 kW	2,5 l	09/00→04/03			
2.8 VR6	103 kW	2,8 l	05/96→05/00			
2.8 VR6	150 kW	2,8 l	06/00→04/03			
				bez mocowania lampy; dodatkowo potrzebny artykuł (numer artykułu): 9EL 146 371-001 / 9EL 146 372-001; z tylnym światłem przeciwmgłowym; Liczba funkcji świateł: 1; P21W; część wewnętrzna; z lewej / z prawej	9EL 146 373-001 Lampy 86 przeciwmgłowe tylne	
2.4 D	57 kW	2,4 l	07/90→04/98	PR AC0 ; bez silniczka regulacji wys. poł. reflektorów LWR / bez świateł kierunkowskazów; Liczba funkcji świateł: 3; Ograniczenia producenta: Ref. 17,5; T4W / H4; z lewej; dla pojazdów z krótkim przodem / dla pojazdów z regulacją ustawienia reflektorów	1AJ 006 051-211 Reflektor	82
2.4 D Syncro	57 kW	2,4 l	10/92→09/98			
2.4 TDi	57 kW	2,4 l	10/92→04/97			
				PR AC0 ; bez silniczka regulacji wys. poł. reflektorów LWR / bez świateł kierunkowskazów; Liczba funkcji świateł: 3; Ograniczenia producenta: Ref. 17,5; T4W / H4; z prawej; dla pojazdów z krótkim przodem / dla pojazdów z regulacją ustawienia reflektorów	1AJ 006 051-221 Reflektor	82
				PR AC0 ; bez ramy wspornika / bez silniczka regulacji wys. poł. reflektorów LWR / bez świateł kierunkowskazów; Liczba funkcji świateł: 3; T4W / H4; z lewej; dla pojazdów z krótkim przodem	1AJ 136 501-021 Zestaw, reflektor	82
				PR AC0 ; bez ramy wspornika / bez silniczka regulacji wys. poł. reflektorów LWR / bez świateł kierunkowskazów; Liczba funkcji świateł: 3; T4W / H4; z prawej; dla pojazdów z krótkim przodem	1AJ 136 502-021 Zestaw, reflektor	82
				01/96→ ; Liczba funkcji świateł: 1; H3; z lewej	1NB 008 122-011 Reflektor przeciwmgłowy	84
				01/96→ ; Liczba funkcji świateł: 1; H3; z prawej	1NB 008 122-021 Reflektor przeciwmgłowy	84
				Liczba funkcji świateł: 1; H3; z lewej; dla pojazdów z krótkim przodem	1NL 006 250-051 Reflektor przeciwmgłowy	84
				Liczba funkcji świateł: 1; H3; z prawej; dla pojazdów z krótkim przodem	1NL 006 250-061 Reflektor przeciwmgłowy	84
				01/96→ ; ; ; elec.	6NM 007 282-211 Element nastawczy, regulacja położenia reflektorów	85
				PR AC0 ; bez mocowania lampy; żółty; Liczba funkcji świateł: 1; P21W; z lewej; dla pojazdów z krótkim przodem	9EL 136 401-011 Lampa 86 kierunkowskazu	
				PR AC0 ; bez mocowania lampy; żółty; Liczba funkcji świateł: 1; P21W; z prawej; dla pojazdów z krótkim przodem	9EL 136 402-011 Lampa 86 kierunkowskazu	
				bez mocowania lampy; dodatkowo potrzebny artykuł (numer artykułu): 9EL 146 373-001; ze światłem cofania / z oświetleniem z tyłu pojazdu / z tylnymi światłami pozycyjnymi / z kierunkowskazem / ze światłem STOP; żółty / czerwony; Liczba funkcji świateł: 5; P21W / P21/5W; część zewnętrzna; z lewej	9EL 146 371-001 Lampa 86 tylna zespolona	
				bez mocowania lampy; dodatkowo potrzebny artykuł (numer artykułu): 9EL 146 373-001; ze światłem cofania / z oświetleniem z tyłu pojazdu / z tylnymi światłami pozycyjnymi / z kierunkowskazem / ze światłem STOP; żółty / czerwony; Liczba funkcji świateł: 5; P21W / P21/5W; część zewnętrzna; z prawej	9EL 146 372-001 Lampa 86 tylna zespolona	
				bez mocowania lampy; dodatkowo potrzebny artykuł (numer artykułu): 9EL 146 371-001 / 9EL 146 372-001; z tylnym światłem przeciwmgłowym; Liczba funkcji świateł: 1; P21W; część wewnętrzna; z lewej / z prawej	9EL 146 373-001 Lampy 86 przeciwmgłowe tylne	
2.5 TDI	75 kW	2,5 l	09/95→04/03	PR AC0 ; bez silniczka regulacji wys. poł. reflektorów LWR / bez świateł kierunkowskazów; Liczba funkcji świateł: 3; Ograniczenia producenta: Ref. 17,5; T4W / H4; z lewej; dla pojazdów z krótkim przodem / dla pojazdów z regulacją ustawienia reflektorów	1AJ 006 051-211 Reflektor	82
2.5 TDI Syncro	75 kW	2,5 l	09/95→04/03			

Producent - Model	Wydajność	Poj. skok.	Rok budowy	Uwaga	Nr art.	Strona
VW - TRANSPORTER IV nadwozie pełne (70XA)						07/90→04/03
2.5 TDI	75 kW	2,5 l	09/95→04/03	<p>PR AC0; bez silniczka regulacji wys. poł. reflektorów LWR / bez świateł kierunkowskazów; Liczba funkcji świateł: 3; Ograniczenia producenta: Ref. 17,5; T4W / H4; z prawej; dla pojazdów z krótkim przodem / dla pojazdów z regulacją ustawienia reflektorów</p> <p>PR AC0; bez ramy wspornika / bez silniczka regulacji wys. poł. reflektorów LWR / bez świateł kierunkowskazów; Liczba funkcji świateł: 3; T4W / H4; z lewej; dla pojazdów z krótkim przodem</p> <p>PR AC0; bez ramy wspornika / bez silniczka regulacji wys. poł. reflektorów LWR / bez świateł kierunkowskazów; Liczba funkcji świateł: 3; T4W / H4; z prawej; dla pojazdów z krótkim przodem</p> <p>01/96→; Liczba funkcji świateł: 1; H3; z lewej</p> <p>01/96→; Liczba funkcji świateł: 1; H3; z prawej</p> <p>Liczba funkcji świateł: 1; H3; z lewej; dla pojazdów z krótkim przodem</p> <p>Liczba funkcji świateł: 1; H3; z prawej; dla pojazdów z krótkim przodem</p> <p>→12/01; 70-T-200 001→; →70-1-048 000; elec.</p> <p>PR AC0; bez mocowania lampy; żółty; Liczba funkcji świateł: 1; P21W; z lewej; dla pojazdów z krótkim przodem</p> <p>PR AC0; bez mocowania lampy; żółty; Liczba funkcji świateł: 1; P21W; z prawej; dla pojazdów z krótkim przodem</p> <p>bez mocowania lampy; dodatkowo potrzebny artykuł (numer artykułu): 9EL 146 373-001; ze światłem cofania / z oświetleniem z tyłu pojazdu / z tylnymi światłami pozycyjnymi / z kierunkowskazem / ze światłem STOP; żółty / czerwony; Liczba funkcji świateł: 5; P21W / P21/5W; część zewnętrzna; z lewej</p> <p>bez mocowania lampy; dodatkowo potrzebny artykuł (numer artykułu): 9EL 146 373-001; ze światłem cofania / z oświetleniem z tyłu pojazdu / z tylnymi światłami pozycyjnymi / z kierunkowskazem / ze światłem STOP; żółty / czerwony; Liczba funkcji świateł: 5; P21W / P21/5W; część zewnętrzna; z prawej</p> <p>bez mocowania lampy; dodatkowo potrzebny artykuł (numer artykułu): 9EL 146 371-001 / 9EL 146 372-001; z tylnym światłem przeciwmglowym; Liczba funkcji świateł: 1; P21W; część wewnętrzna; z lewej / z prawej</p>	1AJ 006 051-221 Reflektor	82
2.5 TDI Syncro	75 kW	2,5 l	09/95→04/03		1AJ 136 501-021 Zestaw, reflektor	82
					1AJ 136 502-021 Zestaw, reflektor	82
					1NB 008 122-011 Reflektor przeciwmglowy	84
					1NB 008 122-021 Reflektor przeciwmglowy	84
					1NL 006 250-051 Reflektor przeciwmglowy	84
					1NL 006 250-061 Reflektor przeciwmglowy	84
					6NM 007 282-211 Element nastawczy, regulacja położenia reflektorów	85
					9EL 136 401-011 Lampa 86 kierunkowskazu	86
					9EL 136 402-011 Lampa 86 kierunkowskazu	86
					9EL 146 371-001 Lampa 86 tylna zespolona	86
					9EL 146 372-001 Lampa 86 tylna zespolona	86
					9EL 146 373-001 Lampy 86 przeciwmglowe tylne	86
VW - TRANSPORTER IV platforma / podwozie (70XD)						
1.8	49 kW	1,8 l	12/90→07/92	<p>PR AC0; bez silniczka regulacji wys. poł. reflektorów LWR / bez świateł kierunkowskazów; Liczba funkcji świateł: 3; Ograniczenia producenta: Ref. 17,5; T4W / H4; z lewej; dla pojazdów z krótkim przodem / dla pojazdów z regulacją ustawienia reflektorów</p> <p>PR AC0; bez silniczka regulacji wys. poł. reflektorów LWR / bez świateł kierunkowskazów; Liczba funkcji świateł: 3; Ograniczenia producenta: Ref. 17,5; T4W / H4; z prawej; dla pojazdów z krótkim przodem / dla pojazdów z regulacją ustawienia reflektorów</p> <p>PR AC0; bez ramy wspornika / bez silniczka regulacji wys. poł. reflektorów LWR / bez świateł kierunkowskazów; Liczba funkcji świateł: 3; T4W / H4; z lewej; dla pojazdów z krótkim przodem</p> <p>PR AC0; bez ramy wspornika / bez silniczka regulacji wys. poł. reflektorów LWR / bez świateł kierunkowskazów; Liczba funkcji świateł: 3; T4W / H4; z prawej; dla pojazdów z krótkim przodem</p> <p>Liczba funkcji świateł: 1; H3; z lewej; dla pojazdów z krótkim przodem</p> <p>Liczba funkcji świateł: 1; H3; z prawej; dla pojazdów z krótkim przodem</p>	1AJ 006 051-211 Reflektor	82
1.9 D	44 kW	1,9 l	09/90→12/95		1AJ 006 051-221 Reflektor	82
1.9 D	45 kW	1,9 l	07/90→12/95		1AJ 136 501-021 Zestaw, reflektor	82
					1AJ 136 502-021 Zestaw, reflektor	82
					1NL 006 250-051 Reflektor przeciwmglowy	84
					1NL 006 250-061 Reflektor przeciwmglowy	84



Producent - Model	Wydajność	Poj. skok.	Rok budowy	Uwaga	Nr art.	Strona
VW - TRANSPORTER IV platforma / podwozie (70XD)						07/90→04/03
1.8	49 kW	1,8 l	12/90→07/92	z uchwytem żarówki / bez żarówki; Liczba funkcji świateł: 1; 12 V / 24 V; R10W; z tyłu / z lewej / z prawej	2KA 003 389-061 Oświetlenie tablicy rejestracyjnej	84
1.9 D	44 kW	1,9 l	09/90→12/95			
1.9 D	45 kW	1,9 l	07/90→12/95		9BG 121 587-031 Korpus, oświetlenie tablicy rejestracyjnej	86
				bez mocowania lampy; ze światłem cofania / z oświetleniem z tyłu pojazdu / z tylnymi światłami pozycyjnymi / z kierunkowskazem / ze światłem STOP / z tylnym światłem przeciwmgłowym; Liczba funkcji świateł: 6; P21W / R10W; z lewej / z prawej	9EL 122 689-021 Szkło reflektora, lampa tylna zespolona	86
				bez mocowania lampy; ze światłem cofania / z oświetleniem z tyłu pojazdu / z tylnymi światłami pozycyjnymi / z kierunkowskazem / ze światłem STOP; Liczba funkcji świateł: 5; P21W / R10W; z lewej / z prawej	9EL 122 689-051 Szkło reflektora, lampa tylna zespolona	86
				PR AC0 ; bez mocowania lampy; żółty; Liczba funkcji świateł: 1; P21W; z lewej; dla pojazdów z krótkim przodem	9EL 136 401-011 Lampa kierunkowskazu	86
				PR AC0 ; bez mocowania lampy; żółty; Liczba funkcji świateł: 1; P21W; z prawej; dla pojazdów z krótkim przodem	9EL 136 402-011 Lampa kierunkowskazu	86
1.9 TD	50 kW	1,9 l	10/92→04/03	PR AC0 ; bez silniczka regulacji wys. poł. reflektorów LWR / bez świateł kierunkowskazów; Liczba funkcji świateł: 3; Ograniczenia producenta: Ref. 17,5; T4W / H4; z lewej; dla pojazdów z krótkim przodem / dla pojazdów z regulacją ustawienia reflektorów	1AJ 006 051-211 Reflektor	82
2.0	62 kW	2 l	07/90→04/03			
2.5	81 kW	2,5 l	11/90→04/03			
2.5 Syncro	81 kW	2,5 l	10/92→04/03			
				PR AC0 ; bez silniczka regulacji wys. poł. reflektorów LWR / bez świateł kierunkowskazów; Liczba funkcji świateł: 3; Ograniczenia producenta: Ref. 17,5; T4W / H4; z prawej; dla pojazdów z krótkim przodem / dla pojazdów z regulacją ustawienia reflektorów	1AJ 006 051-221 Reflektor	82
				PR AC0 ; bez ramy wspornika / bez silniczka regulacji wys. poł. reflektorów LWR / bez świateł kierunkowskazów; Liczba funkcji świateł: 3; T4W / H4; z lewej; dla pojazdów z krótkim przodem	1AJ 136 501-021 Zestaw, reflektor	82
				PR AC0 ; bez ramy wspornika / bez silniczka regulacji wys. poł. reflektorów LWR / bez świateł kierunkowskazów; Liczba funkcji świateł: 3; T4W / H4; z prawej; dla pojazdów z krótkim przodem	1AJ 136 502-021 Zestaw, reflektor	82
				01/96→ ; Liczba funkcji świateł: 1; H3; z lewej	1NB 008 122-011 Reflektor przeciwmgłowy	84
				01/96→ ; Liczba funkcji świateł: 1; H3; z prawej	1NB 008 122-021 Reflektor przeciwmgłowy	84
				Liczba funkcji świateł: 1; H3; z lewej; dla pojazdów z krótkim przodem	1NL 006 250-051 Reflektor przeciwmgłowy	84
				Liczba funkcji świateł: 1; H3; z prawej; dla pojazdów z krótkim przodem	1NL 006 250-061 Reflektor przeciwmgłowy	84
				z uchwytem żarówki / bez żarówki; Liczba funkcji świateł: 1; 12 V / 24 V; R10W; z tyłu / z lewej / z prawej	2KA 003 389-061 Oświetlenie tablicy rejestracyjnej	84
				01/96→ ; -12/01 ; 70-T-200 001→ ; 70-1-048 000 ; elec.	6NM 007 282-211 Element nastawczy, regulacja położenia reflektorów	85
				bez mocowania lampy; ze żruba; R10W	9BG 121 587-031 Korpus, oświetlenie tablicy rejestracyjnej	86
				bez mocowania lampy; ze światłem cofania / z oświetleniem z tyłu pojazdu / z tylnymi światłami pozycyjnymi / z kierunkowskazem / ze światłem STOP / z tylnym światłem przeciwmgłowym; Liczba funkcji świateł: 6; P21W / R10W; z lewej / z prawej	9EL 122 689-021 Szkło reflektora, lampa tylna zespolona	86
				bez mocowania lampy; ze światłem cofania / z oświetleniem z tyłu pojazdu / z tylnymi światłami pozycyjnymi / z kierunkowskazem / ze światłem STOP; Liczba funkcji świateł: 5; P21W / R10W; z lewej / z prawej	9EL 122 689-051 Szkło reflektora, lampa tylna zespolona	86
				PR AC0 ; bez mocowania lampy; żółty; Liczba funkcji świateł: 1; P21W; z lewej; dla pojazdów z krótkim przodem	9EL 136 401-011 Lampa kierunkowskazu	86
				PR AC0 ; bez mocowania lampy; żółty; Liczba funkcji świateł: 1; P21W; z prawej; dla pojazdów z krótkim przodem	9EL 136 402-011 Lampa kierunkowskazu	86

Producent - Model	Wydajność	Poj. skok.	Rok budowy	Uwaga	Nr art.	Strona
VW - TRANSPORTER IV platforma / podwozie (70XD)						07/90→04/03
2.4 D	55 kW	2,4 l	08/97→04/03	PR AC0 ; bez silniczka regulacji wys. poł. reflektorów LWR / bez świateł kierunkowskazów; Liczba funkcji świateł: 3; Ograniczenia producenta: Ref. 17,5; T4W / H4; z lewej; dla pojazdów z krótkim przodem / dla pojazdów z regulacją ustawienia reflektorów	1AJ 006 051-211 Reflektor	82
2.5	85 kW	2,5 l	08/96→04/03			
2.5 Syncro	85 kW	2,5 l	08/96→04/03			
2.5 TDI	65 kW	2,5 l	05/98→04/03			
2.5 TDI Syncro	75 kW	2,5 l	05/98→04/03			
2.8 VR6	150 kW	2,8 l	06/00→04/03			
				PR AC0 ; bez silniczka regulacji wys. poł. reflektorów LWR / bez świateł kierunkowskazów; Liczba funkcji świateł: 3; Ograniczenia producenta: Ref. 17,5; T4W / H4; z prawej; dla pojazdów z krótkim przodem / dla pojazdów z regulacją ustawienia reflektorów	1AJ 006 051-221 Reflektor	82
				PR AC0 ; bez ramy wspornika / bez silniczka regulacji wys. poł. reflektorów LWR / bez świateł kierunkowskazów; Liczba funkcji świateł: 3; T4W / H4; z lewej; dla pojazdów z krótkim przodem	1AJ 136 501-021 Zestaw, reflektor	82
				PR AC0 ; bez ramy wspornika / bez silniczka regulacji wys. poł. reflektorów LWR / bez świateł kierunkowskazów; Liczba funkcji świateł: 3; T4W / H4; z prawej; dla pojazdów z krótkim przodem	1AJ 136 502-021 Zestaw, reflektor	82
				Liczba funkcji świateł: 1; H3; z lewej	1NB 008 122-011 Reflektor przeciwmgłowy	84
				Liczba funkcji świateł: 1; H3; z prawej	1NB 008 122-021 Reflektor przeciwmgłowy	84
				Liczba funkcji świateł: 1; H3; z lewej; dla pojazdów z krótkim przodem	1NL 006 250-051 Reflektor przeciwmgłowy	84
				Liczba funkcji świateł: 1; H3; z prawej; dla pojazdów z krótkim przodem	1NL 006 250-061 Reflektor przeciwmgłowy	84
				z uchwytem żarówki / bez żarówki; Liczba funkcji świateł: 1; 12 V / 24 V; R10W; z tyłu / z lewej / z prawej	2KA 003 389-061 Oświetlenie tablicy rejestracyjnej	84
				→12/01; 70-T-200 001→; →70-1-048 000; elec.	6NM 007 282-211 Element nastawczy, regulacja położenia reflektorów	85
				bez mocowania lampy; ze żruba; R10W	9BG 121 587-031 Korpus, oświetlenie tablicy rejestracyjnej	86
				bez mocowania lampy; ze światłem cofania / z oświetleniem z tyłu pojazdu / z tylnymi światłami pozycyjnymi / z kierunkowskazem / ze światłem STOP / z tylnym światłem przeciwmgłowym; Liczba funkcji świateł: 6; P21W / R10W; z lewej / z prawej	9EL 122 689-021 Szkło reflektora, lampa tylna zespolona	86
				bez mocowania lampy; ze światłem cofania / z oświetleniem z tyłu pojazdu / z tylnymi światłami pozycyjnymi / z kierunkowskazem / ze światłem STOP; Liczba funkcji świateł: 5; P21W / R10W; z lewej / z prawej	9EL 122 689-051 Szkło reflektora, lampa tylna zespolona	86
				PR AC0 ; bez mocowania lampy; żółty; Liczba funkcji świateł: 1; P21W; z lewej; dla pojazdów z krótkim przodem	9EL 136 401-011 Lampa kierunkowskazu	86
				PR AC0 ; bez mocowania lampy; żółty; Liczba funkcji świateł: 1; P21W; z prawej; dla pojazdów z krótkim przodem	9EL 136 402-011 Lampa kierunkowskazu	86
2.4 D	57 kW	2,4 l	09/90→04/98	PR AC0 ; bez silniczka regulacji wys. poł. reflektorów LWR / bez świateł kierunkowskazów; Liczba funkcji świateł: 3; Ograniczenia producenta: Ref. 17,5; T4W / H4; z lewej; dla pojazdów z krótkim przodem / dla pojazdów z regulacją ustawienia reflektorów	1AJ 006 051-211 Reflektor	82
2.4 D Syncro	57 kW	2,4 l	10/92→09/98			
				PR AC0 ; bez silniczka regulacji wys. poł. reflektorów LWR / bez świateł kierunkowskazów; Liczba funkcji świateł: 3; Ograniczenia producenta: Ref. 17,5; T4W / H4; z prawej; dla pojazdów z krótkim przodem / dla pojazdów z regulacją ustawienia reflektorów	1AJ 006 051-221 Reflektor	82
				PR AC0 ; bez ramy wspornika / bez silniczka regulacji wys. poł. reflektorów LWR / bez świateł kierunkowskazów; Liczba funkcji świateł: 3; T4W / H4; z lewej; dla pojazdów z krótkim przodem	1AJ 136 501-021 Zestaw, reflektor	82
				PR AC0 ; bez ramy wspornika / bez silniczka regulacji wys. poł. reflektorów LWR / bez świateł kierunkowskazów; Liczba funkcji świateł: 3; T4W / H4; z prawej; dla pojazdów z krótkim przodem	1AJ 136 502-021 Zestaw, reflektor	82
				01/96→ ; Liczba funkcji świateł: 1; H3; z lewej	1NB 008 122-011 Reflektor przeciwmgłowy	84
				01/96→ ; Liczba funkcji świateł: 1; H3; z prawej	1NB 008 122-021 Reflektor przeciwmgłowy	84



Producent - Model	Wydajność	Poj. skok.	Rok budowy	Uwaga	Nr art.	Strona
VW - TRANSPORTER IV platforma / podwozie (70XD)						07/90→04/03
2.4 D	57 kW	2,4 l	09/90→04/98	Liczba funkcji świateł: 1; H3; z lewej; dla pojazdów z krótkim przodem	1NL 006 250-051 Reflektor przeciwmglowy	84
2.4 D Syncro	57 kW	2,4 l	10/92→09/98	Liczba funkcji świateł: 1; H3; z prawej; dla pojazdów z krótkim przodem	1NL 006 250-061 Reflektor przeciwmglowy	84
				z uchwytem żarówki / bez żarówki; Liczba funkcji świateł: 1; 12 V / 24 V; R10W; z tyłu / z lewej / z prawej	2KA 003 389-061 Oświetlenie tablicy rejestracyjnej	84
				01/96→; 70-T-200 001→; →70-1-048 000; elec.	6NM 007 282-211 Element nastawczy, regulacja położenia reflektorów	85
				bez mocowania lampy; ze żruba; R10W	9BG 121 587-031 Korpus, oświetlenie tablicy rejestracyjnej	86
				bez mocowania lampy; ze światłem cofania / z oświetleniem z tyłu pojazdu / z tylnymi światłami pozycyjnymi / z kierunkowskazem / ze światłem STOP / z tylnym światłem przeciwmglowym; Liczba funkcji świateł: 6; P21W / R10W; z lewej / z prawej	9EL 122 689-021 Szkło reflektora, lampa tylna zespolona	86
				bez mocowania lampy; ze światłem cofania / z oświetleniem z tyłu pojazdu / z tylnymi światłami pozycyjnymi / z kierunkowskazem / ze światłem STOP; Liczba funkcji świateł: 5; P21W / R10W; z lewej / z prawej	9EL 122 689-051 Szkło reflektora, lampa tylna zespolona	86
				PR AC0; bez mocowania lampy; żółty; Liczba funkcji świateł: 1; P21W; z lewej; dla pojazdów z krótkim przodem	9EL 136 401-011 Lampa kierunkowskazu	86
				PR AC0; bez mocowania lampy; żółty; Liczba funkcji świateł: 1; P21W; z prawej; dla pojazdów z krótkim przodem	9EL 136 402-011 Lampa kierunkowskazu	86
2.5 TDI	75 kW	2,5 l	09/95→04/03	PR AC0; bez silniczka regulacji wys. poł. reflektorów LWR / bez świateł kierunkowskazów; Liczba funkcji świateł: 3; Ograniczenia producenta: Ref. 17,5; T4W / H4; z lewej; dla pojazdów z krótkim przodem / dla pojazdów z regulacją ustawienia reflektorów	1AJ 006 051-211 Reflektor	82
				PR AC0; bez silniczka regulacji wys. poł. reflektorów LWR / bez świateł kierunkowskazów; Liczba funkcji świateł: 3; Ograniczenia producenta: Ref. 17,5; T4W / H4; z prawej; dla pojazdów z krótkim przodem / dla pojazdów z regulacją ustawienia reflektorów	1AJ 006 051-221 Reflektor	82
				PR AC0; bez ramy wspornika / bez silniczka regulacji wys. poł. reflektorów LWR / bez świateł kierunkowskazów; Liczba funkcji świateł: 3; T4W / H4; z lewej; dla pojazdów z krótkim przodem	1AJ 136 501-021 Zestaw, reflektor	82
				PR AC0; bez ramy wspornika / bez silniczka regulacji wys. poł. reflektorów LWR / bez świateł kierunkowskazów; Liczba funkcji świateł: 3; T4W / H4; z prawej; dla pojazdów z krótkim przodem	1AJ 136 502-021 Zestaw, reflektor	82
				01/96→; Liczba funkcji świateł: 1; H3; z lewej	1NB 008 122-011 Reflektor przeciwmglowy	84
				01/96→; Liczba funkcji świateł: 1; H3; z prawej	1NB 008 122-021 Reflektor przeciwmglowy	84
				Liczba funkcji świateł: 1; H3; z lewej; dla pojazdów z krótkim przodem	1NL 006 250-051 Reflektor przeciwmglowy	84
				Liczba funkcji świateł: 1; H3; z prawej; dla pojazdów z krótkim przodem	1NL 006 250-061 Reflektor przeciwmglowy	84
				z uchwytem żarówki / bez żarówki; Liczba funkcji świateł: 1; 12 V / 24 V; R10W; z tyłu / z lewej / z prawej	2KA 003 389-061 Oświetlenie tablicy rejestracyjnej	84
				→12/01; 70-T-200 001→; →70-1-048 000; elec.	6NM 007 282-211 Element nastawczy, regulacja położenia reflektorów	85
				bez mocowania lampy; ze żruba; R10W	9BG 121 587-031 Korpus, oświetlenie tablicy rejestracyjnej	86
				bez mocowania lampy; ze światłem cofania / z oświetleniem z tyłu pojazdu / z tylnymi światłami pozycyjnymi / z kierunkowskazem / ze światłem STOP / z tylnym światłem przeciwmglowym; Liczba funkcji świateł: 6; P21W / R10W; z lewej / z prawej	9EL 122 689-021 Szkło reflektora, lampa tylna zespolona	86
				bez mocowania lampy; ze światłem cofania / z oświetleniem z tyłu pojazdu / z tylnymi światłami pozycyjnymi / z kierunkowskazem / ze światłem STOP; Liczba funkcji świateł: 5; P21W / R10W; z lewej / z prawej	9EL 122 689-051 Szkło reflektora, lampa tylna zespolona	86

Producent - Model	Wydajność	Poj. skok.	Rok budowy	Uwaga	Nr art.	Strona
VW - TRANSPORTER IV platforma / podwozie (70XD)						07/90→04/03
2.5 TDI	75 kW	2,5 l	09/95→04/03	PR AC0 ; bez mocowania lampy; żółty; Liczba funkcji świateł: 1; P21W; z lewej; dla pojazdów z krótkim przodem	9EL 136 401-011 Lampa 86 kierunkowskazu	
				PR AC0 ; bez mocowania lampy; żółty; Liczba funkcji świateł: 1; P21W; z prawej; dla pojazdów z krótkim przodem	9EL 136 402-011 Lampa 86 kierunkowskazu	
2.8	103 kW	2,8 l	05/96→05/00	PR AC0 ; bez silniczka regulacji wys. poł. reflektorów LWR / bez świateł kierunkowskazów; Liczba funkcji świateł: 3; Ograniczenia producenta: Ref. 17,5; T4W / H4; z lewej; dla pojazdów z krótkim przodem / dla pojazdów z regulacją ustawienia reflektorów	1AJ 006 051-211 Reflektor	82
				PR AC0 ; bez silniczka regulacji wys. poł. reflektorów LWR / bez świateł kierunkowskazów; Liczba funkcji świateł: 3; Ograniczenia producenta: Ref. 17,5; T4W / H4; z prawej; dla pojazdów z krótkim przodem / dla pojazdów z regulacją ustawienia reflektorów	1AJ 006 051-221 Reflektor	82
				PR AC0 ; bez ramy wspornika / bez silniczka regulacji wys. poł. reflektorów LWR / bez świateł kierunkowskazów; Liczba funkcji świateł: 3; T4W / H4; z lewej; dla pojazdów z krótkim przodem	1AJ 136 501-021 Zestaw, reflektor	82
				PR AC0 ; bez ramy wspornika / bez silniczka regulacji wys. poł. reflektorów LWR / bez świateł kierunkowskazów; Liczba funkcji świateł: 3; T4W / H4; z prawej; dla pojazdów z krótkim przodem	1AJ 136 502-021 Zestaw, reflektor	82
				Liczba funkcji świateł: 1; H3; z lewej	1NB 008 122-011 Reflektor przeciwmgłowy	84
				Liczba funkcji świateł: 1; H3; z prawej	1NB 008 122-021 Reflektor przeciwmgłowy	84
				Liczba funkcji świateł: 1; H3; z lewej; dla pojazdów z krótkim przodem	1NL 006 250-051 Reflektor przeciwmgłowy	84
				Liczba funkcji świateł: 1; H3; z prawej; dla pojazdów z krótkim przodem	1NL 006 250-061 Reflektor przeciwmgłowy	84
				z uchwytem żarówki / bez żarówki; Liczba funkcji świateł: 1; 12 V / 24 V; R10W; z tyłu / z lewej / z prawej	2KA 003 389-061 Oświetlenie tablicy rejestracyjnej	84
				; ; elec.	6NM 007 282-211 Element nastawczy, regulacja położenia reflektorów	85
				bez mocowania lampy; ze żruba; R10W	9BG 121 587-031 Korpus, oświetlenie tablicy rejestracyjnej	86
				bez mocowania lampy; ze światłem cofania / z oświetleniem z tyłu pojazdu / z tylnymi światłami pozycyjnymi / z kierunkowskazem / ze światłem STOP / z tylnym światłem przeciwmgłowym; Liczba funkcji świateł: 6; P21W / R10W; z lewej / z prawej	9EL 122 689-021 Szkło reflektora, lampa tylna zespolona	86
				bez mocowania lampy; ze światłem cofania / z oświetleniem z tyłu pojazdu / z tylnymi światłami pozycyjnymi / z kierunkowskazem / ze światłem STOP; Liczba funkcji świateł: 5; P21W / R10W; z lewej / z prawej	9EL 122 689-051 Szkło reflektora, lampa tylna zespolona	86
				PR AC0 ; bez mocowania lampy; żółty; Liczba funkcji świateł: 1; P21W; z lewej; dla pojazdów z krótkim przodem	9EL 136 401-011 Lampa 86 kierunkowskazu	
				PR AC0 ; bez mocowania lampy; żółty; Liczba funkcji świateł: 1; P21W; z prawej; dla pojazdów z krótkim przodem	9EL 136 402-011 Lampa 86 kierunkowskazu	
VW - TRANSPORTER V Autobus (7HB, 7HJ, 7EB, 7EJ, 7EF)						04/03→
1.9 TDI	62 kW	1,9 l	01/06→11/09	/ ; z żarówką; Liczba funkcji świateł: 1; HB4; z lewej	1N0 270 481-051 Reflektor przeciwmgłowy	83
1.9 TDI	63 kW	1,9 l	04/03→11/09			
1.9 TDI	75 kW	1,9 l	06/06→11/09			
1.9 TDI	77 kW	1,9 l	04/03→11/09	/ ; z żarówką; Liczba funkcji świateł: 1; HB4; z prawej	1N0 270 481-061 Reflektor przeciwmgłowy	83
2.0	85 kW	2 l	11/03→			
2.5 TDI	120 kW	2,5 l	11/03→11/09	/ ; / ; z żarówką; Liczba funkcji świateł: 1; HB4; z lewej	1N0 271 247-051 Reflektor przeciwmgłowy	84
2.5 TDI	96 kW	2,5 l	04/03→11/09			
2.5 TDI	128 kW	2,5 l	04/03→11/09			
2.5 TDI 4motion	96 kW	2,5 l	07/04→11/09			
2.5 TDI 4motion	128 kW	2,5 l	07/04→11/09			
3.2 V6	173 kW	3,2 l	02/04→11/09	/ ; / ; z żarówką; Liczba funkcji świateł: 1; HB4; z prawej	1N0 271 247-061 Reflektor przeciwmgłowy	84
3.2 V6 4motion	173 kW	3,2 l	11/03→11/09			





Producent - Model	Wydajność	Poj. skok.	Rok budowy	Uwaga	Nr art.	Strona	
VW - TRANSPORTER V Autobus (7HB, 7HJ, 7EB, 7EJ, 7EF)						04/03→	
1.9 TDI	62 kW	1,9 l	01/06→11/09	→09/09; 7H-A-000 001→ / 7J-A-000 001→; →7H-A-050 000 / →7J-A-010 000; z uchwytem żarówki; z żarówkami; ze światłem cofania / z tylnymi światłami pozycyjnymi / z kierunkowskazem / ze światłem STOP / z tylnym światłem przeciwmgłowym; żółty / czerwony / przezroczysty; Liczba funkcji świateł: 5; P21W / P21/4W; z lewej; dla pojazdów z tylną burtą	2SK 008 579-091	84	
1.9 TDI	63 kW	1,9 l	04/03→11/09		Lampa tylna zespolona		
1.9 TDI	75 kW	1,9 l	06/06→11/09				
1.9 TDI	77 kW	1,9 l	04/03→11/09				
2.0	85 kW	2 l	11/03→				
2.5 TDi	120 kW	2,5 l	11/03→11/09				
2.5 TDI	96 kW	2,5 l	04/03→11/09				
2.5 TDI	128 kW	2,5 l	04/03→11/09				
2.5 TDI 4motion	96 kW	2,5 l	07/04→11/09		→09/09; 7H-A-000 001→ / 7J-A-000 001→; →7H-A-050 000 / →7J-A-010 000; z uchwytem żarówki; z żarówkami; ze światłem cofania / z tylnymi światłami pozycyjnymi / z kierunkowskazem / ze światłem STOP / z tylnym światłem przeciwmgłowym; żółty / czerwony / przezroczysty; Liczba funkcji świateł: 5; P21W / P21/4W; z lewej; dla pojazdów z tylną burtą	2SK 008 579-101	84
2.5 TDI 4motion	128 kW	2,5 l	07/04→11/09		Lampa tylna zespolona		
3.2 V6	173 kW	3,2 l	02/04→11/09				
3.2 V6 4motion	173 kW	3,2 l	11/03→11/09				
				z uchwytem żarówki; z żarówkami; ze światłem cofania / z tylnymi światłami pozycyjnymi / z kierunkowskazem / ze światłem STOP / z tylnym światłem przeciwmgłowym; czerwony / przezroczysty; Liczba funkcji świateł: 5; P21W / P21/4W; z lewej; dla pojazdów z tylną burtą	2SK 008 579-131	85	
				Lampa tylna zespolona			
				z uchwytem żarówki; z żarówkami; ze światłem cofania / z tylnymi światłami pozycyjnymi / z kierunkowskazem / ze światłem STOP / z tylnym światłem przeciwmgłowym; czerwony / przezroczysty; Liczba funkcji świateł: 5; P21W / P21/4W; z prawej; dla pojazdów z tylną burtą	2SK 008 579-141	85	
				Lampa tylna zespolona			
				z uchwytem żarówki; z żarówkami; ze światłem cofania / z tylnymi światłami pozycyjnymi / z kierunkowskazem / ze światłem STOP / z tylnym światłem przeciwmgłowym; szary przydymiony / czerwony; Liczba funkcji świateł: 5; P21W / P21/4W; z lewej; dla pojazdów z tylną burtą	2SK 008 579-151	85	
				Lampa tylna zespolona			
				z uchwytem żarówki; z żarówkami; ze światłem cofania / z tylnymi światłami pozycyjnymi / z kierunkowskazem / ze światłem STOP / z tylnym światłem przeciwmgłowym; szary przydymiony / czerwony; Liczba funkcji świateł: 5; P21W / P21/4W; z prawej; dla pojazdów z tylną burtą	2SK 008 579-161	85	
				Lampa tylna zespolona			
2.0 BiTDI	132 kW	2 l	09/09→	z uchwytem żarówki; z żarówkami; ze światłem cofania / z tylnymi światłami pozycyjnymi / z kierunkowskazem / ze światłem STOP / z tylnym światłem przeciwmgłowym; czerwony / przezroczysty; Liczba funkcji świateł: 5; P21W / P21/4W; z lewej; dla pojazdów z tylną burtą	2SK 008 579-131	85	
2.0 BiTDI 4motion	132 kW	2 l	09/09→	Lampa tylna zespolona			
2.0 TDI	62 kW	2 l	09/09→				
2.0 TDI	75 kW	2 l	09/09→				
2.0 TDI	84 kW	2 l	05/11→				
2.0 TDI	100 kW	2 l	05/10→				
2.0 TDI	103 kW	2 l	09/09→	z uchwytem żarówki; z żarówkami; ze światłem cofania / z tylnymi światłami pozycyjnymi / z kierunkowskazem / ze światłem STOP / z tylnym światłem przeciwmgłowym; szary przydymiony / czerwony; Liczba funkcji świateł: 5; P21W / P21/4W; z lewej; dla pojazdów z tylną burtą	2SK 008 579-141	85	
2.0 TDI 4motion	100 kW	2 l	05/10→	Lampa tylna zespolona			
2.0 TDI 4motion	103 kW	2 l	09/09→				
2.0 TSI	110 kW	2 l	07/12→				
2.0 TSI	150 kW	2 l	05/11→				
2.0 TSI 4motion	150 kW	2 l	07/11→				
3.2 4motion	170 kW	3,2 l	11/03→06/06	z uchwytem żarówki; z żarówkami; ze światłem cofania / z tylnymi światłami pozycyjnymi / z kierunkowskazem / ze światłem STOP / z tylnym światłem przeciwmgłowym; szary przydymiony / czerwony; Liczba funkcji świateł: 5; P21W / P21/4W; z lewej; dla pojazdów z tylną burtą	2SK 008 579-151	85	
				Lampa tylna zespolona			
				z uchwytem żarówki; z żarówkami; ze światłem cofania / z tylnymi światłami pozycyjnymi / z kierunkowskazem / ze światłem STOP / z tylnym światłem przeciwmgłowym; szary przydymiony / czerwony; Liczba funkcji świateł: 5; P21W / P21/4W; z prawej; dla pojazdów z tylną burtą	2SK 008 579-161	85	
				Lampa tylna zespolona			
3.2 V6	170 kW	3,2 l	02/04→06/04	→7H-5-020 000 / →7J-5-015 000; z żarówką; Liczba funkcji świateł: 1; HB4; z lewej	1N0 270 481-051	83	
				Reflektor przeciwmgłowy			
				→7H-5-020 000 / →7J-5-015 000; z żarówką; Liczba funkcji świateł: 1; HB4; z prawej	1N0 270 481-061	83	
				Reflektor przeciwmgłowy			
				7H-5-020 001→ / 7J-5-015 001→; →7H-A-050 000 / →7J-A-010 000; z żarówką; Liczba funkcji świateł: 1; HB4; z lewej	1N0 271 247-051	84	
				Reflektor przeciwmgłowy			
				7H-5-020 001→ / 7J-5-015 001→; →7H-A-050 000 / →7J-A-010 000; z żarówką; Liczba funkcji świateł: 1; HB4; z prawej	1N0 271 247-061	84	
				Reflektor przeciwmgłowy			

Producent - Model	Wydajność	Poj. skok.	Rok budowy	Uwaga	Nr art.	Strona
VW - TRANSPORTER V Autobus (7HB, 7HJ, 7EB, 7EJ, 7EF)						04/03→
3.2 V6	170 kW	3,2 l	02/04→06/04	z uchwytem żarówki; z żarówkami; ze światłem cofania / z tylnymi światłami pozycyjnymi / z kierunkowskazem / ze światłem STOP / z tylnym światłem przeciwmgłowym; żółty / czerwony / przezroczysty; Liczba funkcji świateł: 5; P21W / P21/4W; z lewej; dla pojazdów z tylną burzą	2SK 008 579-091 Lampa tylna zespolona	84
				z uchwytem żarówki; z żarówkami; ze światłem cofania / z tylnymi światłami pozycyjnymi / z kierunkowskazem / ze światłem STOP / z tylnym światłem przeciwmgłowym; żółty / czerwony / przezroczysty; Liczba funkcji świateł: 5; P21W / P21/4W; z prawej; dla pojazdów z tylną burzą	2SK 008 579-101 Lampa tylna zespolona	84
				z uchwytem żarówki; z żarówkami; ze światłem cofania / z tylnymi światłami pozycyjnymi / z kierunkowskazem / ze światłem STOP / z tylnym światłem przeciwmgłowym; czerwony / przezroczysty; Liczba funkcji świateł: 5; P21W / P21/4W; z lewej; dla pojazdów z tylną burzą	2SK 008 579-131 Lampa tylna zespolona	85
				z uchwytem żarówki; z żarówkami; ze światłem cofania / z tylnymi światłami pozycyjnymi / z kierunkowskazem / ze światłem STOP / z tylnym światłem przeciwmgłowym; czerwony / przezroczysty; Liczba funkcji świateł: 5; P21W / P21/4W; z prawej; dla pojazdów z tylną burzą	2SK 008 579-141 Lampa tylna zespolona	85
				z uchwytem żarówki; z żarówkami; ze światłem cofania / z tylnymi światłami pozycyjnymi / z kierunkowskazem / ze światłem STOP / z tylnym światłem przeciwmgłowym; szary przydymiony / czerwony; Liczba funkcji świateł: 5; P21W / P21/4W; z lewej; dla pojazdów z tylną burzą	2SK 008 579-151 Lampa tylna zespolona	85
				z uchwytem żarówki; z żarówkami; ze światłem cofania / z tylnymi światłami pozycyjnymi / z kierunkowskazem / ze światłem STOP / z tylnym światłem przeciwmgłowym; szary przydymiony / czerwony; Liczba funkcji świateł: 5; P21W / P21/4W; z prawej; dla pojazdów z tylną burzą	2SK 008 579-161 Lampa tylna zespolona	85
VW - TRANSPORTER V nadwozie pełne (7HA, 7HH, 7EA, 7EH)						04/03→
1.4 Flex	59 kW	1,4 l	08/04→	z uchwytem żarówki; z żarówkami; ze światłem cofania / z tylnymi światłami pozycyjnymi / z kierunkowskazem / ze światłem STOP / z tylnym światłem przeciwmgłowym; czerwony / przezroczysty; Liczba funkcji świateł: 5; P21W / P21/4W; z lewej; dla pojazdów z tylną burzą	2SK 008 579-131 Lampa tylna zespolona	85
1.6 Flex	49 kW	1,6 l	01/04→			
2.0 BiTDI	132 kW	2 l	09/09→			
2.0 BiTDI 4motion	132 kW	2 l	09/09→			
2.0 TDI	62 kW	2 l	09/09→			
2.0 TDI	75 kW	2 l	09/09→			
2.0 TDI	84 kW	2 l	05/11→			
2.0 TDI	100 kW	2 l	05/10→	z uchwytem żarówki; z żarówkami; ze światłem cofania / z tylnymi światłami pozycyjnymi / z kierunkowskazem / ze światłem STOP / z tylnym światłem przeciwmgłowym; czerwony / przezroczysty; Liczba funkcji świateł: 5; P21W / P21/4W; z prawej; dla pojazdów z tylną burzą	2SK 008 579-141 Lampa tylna zespolona	85
2.0 TDI	103 kW	2 l	09/09→			
2.0 TDI 4motion	100 kW	2 l	05/10→			
2.0 TDI 4motion	103 kW	2 l	09/09→			
2.0 TSI	110 kW	2 l	07/12→			
2.0 TSI	150 kW	2 l	05/11→			
2.0 TSI 4motion	150 kW	2 l	07/11→	z uchwytem żarówki; z żarówkami; ze światłem cofania / z tylnymi światłami pozycyjnymi / z kierunkowskazem / ze światłem STOP / z tylnym światłem przeciwmgłowym; szary przydymiony / czerwony; Liczba funkcji świateł: 5; P21W / P21/4W; z lewej; dla pojazdów z tylną burzą	2SK 008 579-151 Lampa tylna zespolona	85
3.2 4motion	170 kW	3,2 l	11/03→06/06	z uchwytem żarówki; z żarówkami; ze światłem cofania / z tylnymi światłami pozycyjnymi / z kierunkowskazem / ze światłem STOP / z tylnym światłem przeciwmgłowym; szary przydymiony / czerwony; Liczba funkcji świateł: 5; P21W / P21/4W; z prawej; dla pojazdów z tylną burzą	2SK 008 579-161 Lampa tylna zespolona	85
1.9 TDI	62 kW	1,9 l	01/06→11/09			
1.9 TDI	63 kW	1,9 l	04/03→11/09			
1.9 TDI	75 kW	1,9 l	06/06→11/09			
1.9 TDI	77 kW	1,9 l	04/03→11/09	☞ →7H-5-020 000 / →7J-5-015 000; z żarówką; Liczba funkcji świateł: 1; HB4; z lewej	1N0 270 481-051 Reflektor przeciwmgłowy	83
2.0	85 kW	2 l	11/03→	☞ →7H-5-020 000 / →7J-5-015 000; z żarówką; Liczba funkcji świateł: 1; HB4; z prawej	1N0 270 481-061 Reflektor przeciwmgłowy	83
2.5 TDI	96 kW	2,5 l	04/03→11/09			
2.5 TDI	128 kW	2,5 l	04/03→11/09			
2.5 TDI 4motion	96 kW	2,5 l	07/04→11/09	☞ →09/09; ☞ →7H-5-020 001→ / 7J-5-015 001→; ☞ →7H-A-050 000 / →7J-A-010 000; z żarówką; Liczba funkcji świateł: 1; HB4; z lewej	1N0 271 247-051 Reflektor przeciwmgłowy	84
2.5 TDI 4motion	128 kW	2,5 l	07/04→11/09			
3.2 4motion	173 kW	3,2 l	11/03→11/09			
3.2 V6	170 kW	3,2 l	04/03→06/04			
3.2 V6	173 kW	3,2 l	02/04→11/09	☞ →09/09; ☞ →7H-5-020 001→ / 7J-5-015 001→; ☞ →7H-A-050 000 / →7J-A-010 000; z żarówką; Liczba funkcji świateł: 1; HB4; z prawej	1N0 271 247-061 Reflektor przeciwmgłowy	84



Producent - Model	Wydajność	Poj. skok.	Rok budowy	Uwaga	Nr art.	Strona
VW - TRANSPORTER V nadwozie pełne (7HA, 7HH, 7EA, 7EH)						04/03→
1.9 TDI	62 kW	1,9 l	01/06→11/09	<p>→09/09; →7H-A-000 001→ / 7J-A-000 001→; →7H-A-050 000 / →7J-A-010 000; z uchwytem żarówki; z żarówkami; ze światłem cofania / z tylnymi światłami pozycyjnymi / z kierunkowskazem / ze światłem STOP / z tylnym światłem przeciwmglowym; żółty / czerwony / przezroczysty; Liczba funkcji świateł: 5; P21W / P21/4W; z lewej; dla pojazdów z tylną burtą</p> <p>→09/09; →7H-A-000 001→ / 7J-A-000 001→; →7H-A-050 000 / →7J-A-010 000; z uchwytem żarówki; z żarówkami; ze światłem cofania / z tylnymi światłami pozycyjnymi / z kierunkowskazem / ze światłem STOP / z tylnym światłem przeciwmglowym; żółty / czerwony / przezroczysty; Liczba funkcji świateł: 5; P21W / P21/4W; z prawej; dla pojazdów z tylną burtą</p> <p>→09/09; →7H-A-000 001→ / 7J-A-000 001→; →7H-A-050 000 / →7J-A-010 000; z uchwytem żarówki; z żarówkami; ze światłem cofania / z tylnymi światłami pozycyjnymi / z kierunkowskazem / ze światłem STOP / z tylnym światłem przeciwmglowym; żółty / czerwony / przezroczysty; Liczba funkcji świateł: 5; P21W / P21/4W; z lewej; dla pojazdów z tylnymi drzwiami</p> <p>→09/09; →7H-A-000 001→ / 7J-A-000 001→; →7H-A-050 000 / →7J-A-010 000; z uchwytem żarówki; z żarówkami; ze światłem cofania / z tylnymi światłami pozycyjnymi / z kierunkowskazem / ze światłem STOP / z tylnym światłem przeciwmglowym; żółty / czerwony / przezroczysty; Liczba funkcji świateł: 5; P21W / P21/4W; z prawej; dla pojazdów z tylnymi drzwiami</p> <p>z uchwytem żarówki; z żarówkami; ze światłem cofania / z tylnymi światłami pozycyjnymi / z kierunkowskazem / ze światłem STOP / z tylnym światłem przeciwmglowym; czerwony / przezroczysty; Liczba funkcji świateł: 5; P21W / P21/4W; z lewej; dla pojazdów z tylną burtą</p> <p>z uchwytem żarówki; z żarówkami; ze światłem cofania / z tylnymi światłami pozycyjnymi / z kierunkowskazem / ze światłem STOP / z tylnym światłem przeciwmglowym; czerwony / przezroczysty; Liczba funkcji świateł: 5; P21W / P21/4W; z prawej; dla pojazdów z tylną burtą</p> <p>z uchwytem żarówki; z żarówkami; ze światłem cofania / z tylnymi światłami pozycyjnymi / z kierunkowskazem / ze światłem STOP / z tylnym światłem przeciwmglowym; szary przydymiony / czerwony; Liczba funkcji świateł: 5; P21W / P21/4W; z lewej; dla pojazdów z tylną burtą</p> <p>z uchwytem żarówki; z żarówkami; ze światłem cofania / z tylnymi światłami pozycyjnymi / z kierunkowskazem / ze światłem STOP / z tylnym światłem przeciwmglowym; szary przydymiony / czerwony; Liczba funkcji świateł: 5; P21W / P21/4W; z prawej; dla pojazdów z tylną burtą</p>	2SK 008 579-091	84
1.9 TDI	63 kW	1,9 l	04/03→11/09		Lampa tylna zespolona	
1.9 TDI	75 kW	1,9 l	06/06→11/09			
1.9 TDI	77 kW	1,9 l	04/03→11/09			
2.0	85 kW	2 l	11/03→			
2.5 TDI	96 kW	2,5 l	04/03→11/09			
2.5 TDI	128 kW	2,5 l	04/03→11/09			
2.5 TDI 4motion	96 kW	2,5 l	07/04→11/09			
2.5 TDI 4motion	128 kW	2,5 l	07/04→11/09			
3.2 4motion	173 kW	3,2 l	11/03→11/09			
3.2 V6	170 kW	3,2 l	04/03→06/04			
3.2 V6	173 kW	3,2 l	02/04→11/09			
VW - TRANSPORTER V platforma / podwozie (7JD, 7JE, 7JL, 7JY, 7JZ)						04/03→
1.9 TDI	62 kW	1,9 l	01/06→11/09	<p>→7H-5-020 000 / →7J-5-015 000; z żarówką; Liczba funkcji świateł: 1; HB4; z lewej</p> <p>→7H-5-020 000 / →7J-5-015 000; z żarówką; Liczba funkcji świateł: 1; HB4; z prawej</p> <p>→09/09; →7H-5-020 001→ / 7J-5-015 001→; →7H-A-050 000 / →7J-A-010 000; z żarówką; Liczba funkcji świateł: 1; HB4; z lewej</p> <p>→09/09; →7H-5-020 001→ / 7J-5-015 001→; →7H-A-050 000 / →7J-A-010 000; z żarówką; Liczba funkcji świateł: 1; HB4; z prawej</p> <p>bez mocowania lampy; ze żruba; R10W</p> <p>bez mocowania lampy; ze żruba; R10W</p>	1N0 270 481-051	83
1.9 TDI	63 kW	1,9 l	04/03→11/09		Reflektor przeciwmglowy	
1.9 TDI	75 kW	1,9 l	06/06→11/09			
1.9 TDI	77 kW	1,9 l	04/03→11/09			
2.0	85 kW	2 l	11/03→			
2.5 TDI	96 kW	2,5 l	04/03→11/09			
2.5 TDI	128 kW	2,5 l	04/03→11/09			
2.5 TDI 4motion	96 kW	2,5 l	07/04→11/09			
2.5 TDI 4motion	128 kW	2,5 l	04/04→11/09			
3.2 V6	170 kW	3,2 l	02/04→11/09			
3.2 V6	173 kW	3,2 l	08/03→05/06			
2.0 BiTDI	132 kW	2 l	09/09→			
2.0 BiTDI 4motion	132 kW	2 l	09/09→			
2.0 TDI	62 kW	2 l	09/09→			
2.0 TDI	75 kW	2 l	09/09→			
2.0 TDI	103 kW	2 l	09/09→			
2.0 TDI 4motion	103 kW	2 l	09/09→			















<p>1A8 003 060-541 Reflektor; Liczba funkcji żwiateł: 3; T4W / R2 (Bilux); z lewej / z prawej</p> 	<p>1A8 003 060-551 Reflektor; Liczba funkcji żwiateł: 3; Ograniczenia producenta: Ref. 20; T4W / H4; z lewej / z prawej</p> 	<p>1A8 003 564-391 Reflektor; bez świateł kierunkowskazów; Liczba funkcji żwiateł: 3; Ograniczenia producenta: Ref. 20; T4W / H4; z lewej</p> 
<p>1A8 003 564-401 Reflektor; bez świateł kierunkowskazów; Liczba funkcji żwiateł: 3; Ograniczenia producenta: Ref. 20; T4W / H4; z prawej</p> 	<p>1A8 121 149-001 Zestaw, reflektor; bez ramy wspornika; Liczba funkcji żwiateł: 3; T4W / R2 (Bilux); dla ruchu prawostronnego; z lewej / z prawej</p> 	<p>1A8 121 150-001 Zestaw, reflektor; bez ramy wspornika; Liczba funkcji żwiateł: 3; Halogen; T4W / H4; dla ruchu prawostronnego; z lewej / z prawej</p> 
<p>1AF 246 000-091 Reflektor; bez żarówek / bez świateł kierunkowskazów; Liczba funkcji żwiateł: 3; Ograniczenia producenta: Ref. 17,5; W5W / H4; z lewej</p> 	<p>1AF 246 000-101 Reflektor; bez żarówek / bez świateł kierunkowskazów; Liczba funkcji żwiateł: 3; Ograniczenia producenta: Ref. 17,5; W5W / H4; z prawej</p> 	<p>1AG 004 873-391 Reflektor; bez świateł kierunkowskazów; Liczba funkcji żwiateł: 3; Ograniczenia producenta: Ref. 12,5; T4W / H4; z lewej</p> 
<p>1AG 004 873-401 Reflektor; bez świateł kierunkowskazów; Liczba funkcji żwiateł: 3; Ograniczenia producenta: Ref. 12,5; T4W / H4; z prawej</p> 	<p>1AJ 006 051-211 Reflektor; bez silniczka regulacji wys. poł. reflektorów LWR / bez świateł kierunkowskazów; Liczba funkcji żwiateł: 3; Ograniczenia producenta: Ref. 17,5; T4W / H4; z lewej; dla pojazdów z krótkim przodem / dla pojazdów z regulacją ustawienia reflektorów</p> 	<p>1AJ 006 051-221 Reflektor; bez silniczka regulacji wys. poł. reflektorów LWR / bez świateł kierunkowskazów; Liczba funkcji żwiateł: 3; Ograniczenia producenta: Ref. 17,5; T4W / H4; z prawej; dla pojazdów z krótkim przodem / dla pojazdów z regulacją ustawienia reflektorów</p> 
<p>1AJ 136 501-021 Zestaw, reflektor; bez ramy wspornika / bez silniczka regulacji wys. poł. reflektorów LWR / bez świateł kierunkowskazów; Liczba funkcji żwiateł: 3; T4W / H4; z lewej; dla pojazdów z krótkim przodem</p> 	<p>1AJ 136 502-021 Zestaw, reflektor; bez ramy wspornika / bez silniczka regulacji wys. poł. reflektorów LWR / bez świateł kierunkowskazów; Liczba funkcji żwiateł: 3; T4W / H4; z prawej; dla pojazdów z krótkim przodem</p> 	<p>1EE 010 203-011 Reflektor; z silniczkiem do regulacji wys. położenia reflektorów LWR; Liczba funkcji żwiateł: 4; chromowy; Ograniczenia producenta: Visteon; W5W / PY21W / H7 / H1; z lewej</p> 

















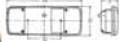

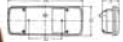
<p>1EE 010 203-021 Reflektor; z silniczkiem do regulacji wys. położenia reflektorów LWR; Liczba funkcji żwiateł: 4; chromowy; Ograniczenia producenta: Visteon; W5W / PY21W / H7 / H1; z prawej</p> 	<p>1EL 010 551-011 Reflektor; z żarówkami / z silniczkiem do regulacji wys. położenia reflektorów LWR; Liczba funkcji żwiateł: 5; P21W / H4 / PY21W; z lewej</p> 	<p>1EL 010 551-021 Reflektor; z żarówkami / z silniczkiem do regulacji wys. położenia reflektorów LWR; Liczba funkcji żwiateł: 5; P21W / H4 / PY21W; z prawej</p> 
<p>1EL 010 551-111 Reflektor; z żarówkami / z silniczkiem do regulacji wys. położenia reflektorów LWR; Liczba funkcji żwiateł: 5; P21W / H4 / PY21W; z lewej</p> 	<p>1EL 010 551-121 Reflektor; z żarówkami / z silniczkiem do regulacji wys. położenia reflektorów LWR; Liczba funkcji żwiateł: 5; P21W / H4 / PY21W; z prawej</p> 	<p>1ER 011 592-051 Reflektor; z żarówkami / z silniczkiem do regulacji wys. położenia reflektorów LWR; Liczba funkcji żwiateł: 5; P21/5W / H7 / H7 / PY21W; z lewej</p> 
<p>1ER 011 592-061 Reflektor; z żarówkami / z silniczkiem do regulacji wys. położenia reflektorów LWR; Liczba funkcji żwiateł: 5; P21/5W / H7 / H7 / PY21W; z prawej</p> 	<p>1ER 247 017-051 Reflektor; z żarówkami / z silniczkiem do regulacji wys. położenia reflektorów LWR; Liczba funkcji żwiateł: 4; Ograniczenia producenta: Ref. 25; W5W / H7 / H7 / PY21W; z lewej</p> 	<p>1ER 247 017-061 Reflektor; z żarówkami / z silniczkiem do regulacji wys. położenia reflektorów LWR; Liczba funkcji żwiateł: 4; Ograniczenia producenta: Ref. 25; W5W / H7 / H7 / PY21W; z prawej</p> 
<p>1N0 009 954-011 Reflektor przeciwmgłowy; bez żarówki; z oświetleniem do skręcania / ze światłem przeciwmgłowym; Liczba funkcji żwiateł: 2; HB4; z lewej</p> 	<p>1N0 009 954-021 Reflektor przeciwmgłowy; bez żarówki; z oświetleniem do skręcania / ze światłem przeciwmgłowym; Liczba funkcji żwiateł: 2; HB4; z prawej</p> 	<p>1N0 270 481-051 Reflektor przeciwmgłowy; z żarówką; Liczba funkcji żwiateł: 1; HB4; z lewej</p> 
<p>1N0 270 481-061 Reflektor przeciwmgłowy; z żarówką; Liczba funkcji żwiateł: 1; HB4; z prawej</p> 	<p>1N0 270 596-051 Reflektor przeciwmgłowy; z żarówką; Liczba funkcji żwiateł: 1; H11; z lewej</p> 	<p>1N0 270 596-061 Reflektor przeciwmgłowy; z żarówką; Liczba funkcji żwiateł: 1; H11; z prawej</p> 

<p>1N0 271 247-051 Reflektor przeciwmgłowy; z żarówką; Liczba funkcji świateł: 1; HB4; z lewej</p> 	<p>1N0 271 247-061 Reflektor przeciwmgłowy; z żarówką; Liczba funkcji świateł: 1; HB4; z prawej</p> 	<p>1N0 271 289-031 Reflektor przeciwmgłowy; z żarówką; Liczba funkcji świateł: 1; HB4; z lewej</p> 
<p>1N0 271 289-041 Reflektor przeciwmgłowy; z żarówką; Liczba funkcji świateł: 1; HB4; z prawej</p> 	<p>1NB 008 122-011 Reflektor przeciwmgłowy; Liczba funkcji świateł: 1; H3; z lewej</p> 	<p>1NB 008 122-021 Reflektor przeciwmgłowy; Liczba funkcji świateł: 1; H3; z prawej</p> 
<p>1NL 006 250-051 Reflektor przeciwmgłowy; Liczba funkcji świateł: 1; H3; z lewej; dla pojazdów z krótkim przodem</p> 	<p>1NL 006 250-061 Reflektor przeciwmgłowy; Liczba funkcji świateł: 1; H3; z prawej; dla pojazdów z krótkim przodem</p> 	<p>2JA 002 931-031 Oświetlenie wewnętrzne; z uchwytem żarówki; Liczba funkcji świateł: 1; K (10W); wnętrze pojazdu</p> 
<p>2KA 001 386-231 Oświetlenie tablicy rejestracyjnej; z uchwytem żarówki / bez żarówki; Liczba funkcji świateł: 1; 12 V; C5W; z lewej / z prawej</p>  	<p>2KA 003 389-061 Oświetlenie tablicy rejestracyjnej; z uchwytem żarówki / bez żarówki; Liczba funkcji świateł: 1; 12 V / 24 V; R10W; z tyłu / z lewej / z prawej</p> 	<p>2SK 008 579-091 Lampa tylna zespolona; z uchwytem żarówki; z żarówkami; ze światłem cofania / z tylnymi światłami pozycyjnymi / z kierunkowskazem / ze światłem STOP / z tylnym światłem przeciwmgłowym; żółty / czerwony / przezroczysty; Liczba funkcji świateł: 5; P21W / P21/4W; z lewej; dla pojazdów z tylną burtą</p> 
<p>2SK 008 579-101 Lampa tylna zespolona; z uchwytem żarówki; z żarówkami; ze światłem cofania / z tylnymi światłami pozycyjnymi / z kierunkowskazem / ze światłem STOP / z tylnym światłem przeciwmgłowym; żółty / czerwony / przezroczysty; Liczba funkcji świateł: 5; P21W / P21/4W; z prawej; dla pojazdów z tylną burtą</p> 	<p>2SK 008 579-111 Lampa tylna zespolona; z uchwytem żarówki; z żarówkami; ze światłem cofania / z tylnymi światłami pozycyjnymi / z kierunkowskazem / ze światłem STOP / z tylnym światłem przeciwmgłowym; żółty / czerwony / przezroczysty; Liczba funkcji świateł: 5; P21W / P21/4W; z lewej; dla pojazdów z tylnymi drzwiami</p> 	<p>2SK 008 579-121 Lampa tylna zespolona; z uchwytem żarówki; z żarówkami; ze światłem cofania / z tylnymi światłami pozycyjnymi / z kierunkowskazem / ze światłem STOP / z tylnym światłem przeciwmgłowym; żółty / czerwony / przezroczysty; Liczba funkcji świateł: 5; P21W / P21/4W; z prawej; dla pojazdów z tylnymi drzwiami</p> 



<p>2SK 008 579-131 Lampa tylna zespolona; z uchwytem żarówki; z żarówkami; ze światłem cofania / z tylnymi światłami pozycyjnymi / z kierunkowskazem / ze światłem STOP / z tylnym światłem przeciwmgłowym; czerwony / przezroczysty; Liczba funkcji żwiateł: 5; P21W / P21/4W; z lewej; dla pojazdów z tylną burtą</p> 	<p>2SK 008 579-141 Lampa tylna zespolona; z uchwytem żarówki; z żarówkami; ze światłem cofania / z tylnymi światłami pozycyjnymi / z kierunkowskazem / ze światłem STOP / z tylnym światłem przeciwmgłowym; czerwony / przezroczysty; Liczba funkcji żwiateł: 5; P21W / P21/4W; z prawej; dla pojazdów z tylną burtą</p> 	<p>2SK 008 579-151 Lampa tylna zespolona; z uchwytem żarówki; z żarówkami; ze światłem cofania / z tylnymi światłami pozycyjnymi / z kierunkowskazem / ze światłem STOP / z tylnym światłem przeciwmgłowym; szary przydymiony / czerwony; Liczba funkcji żwiateł: 5; P21W / P21/4W; z lewej; dla pojazdów z tylną burtą</p> 
<p>2SK 008 579-161 Lampa tylna zespolona; z uchwytem żarówki; z żarówkami; ze światłem cofania / z tylnymi światłami pozycyjnymi / z kierunkowskazem / ze światłem STOP / z tylnym światłem przeciwmgłowym; szary przydymiony / czerwony; Liczba funkcji żwiateł: 5; P21W / P21/4W; z prawej; dla pojazdów z tylną burtą</p> 	<p>2VD 008 204-131 Lampa tylna zespolona; z uchwytem żarówki; ze światłem cofania / z oświetleniem z tyłu pojazdu / z tylnymi światłami pozycyjnymi / ze światłem obrysowym / ze światłem obrysowym / z kierunkowskazem / ze światłem STOP / z oświetleniem tablicy rejestracyjnej / z tylnym światłem przeciwmgłowym; Liczba funkcji żwiateł: 9; P21W / R5W; do mocowania poziomo; z lewej</p> 	<p>2VP 008 204-121 Lampa tylna zespolona; z uchwytem żarówki; ze światłem cofania / z oświetleniem z tyłu pojazdu / z tylnymi światłami pozycyjnymi / ze światłem obrysowym / ze światłem obrysowym / z kierunkowskazem / ze światłem STOP; Liczba funkcji żwiateł: 7; P21W / R5W; do mocowania poziomo; z prawej</p> 
<p>2VP 354 042-011 Lampa tylna zespolona; z uchwytem żarówki; bez żarówek; ze światłem cofania / z oświetleniem z tyłu pojazdu / z tylnymi światłami pozycyjnymi / z kierunkowskazem / ze światłem STOP / z tylnym światłem przeciwmgłowym; Liczba funkcji żwiateł: 6; P21W / PY21W / P21/4W; z lewej</p> 	<p>2VP 354 042-021 Lampa tylna zespolona; z uchwytem żarówki; bez żarówek; ze światłem cofania / z oświetleniem z tyłu pojazdu / z tylnymi światłami pozycyjnymi / z kierunkowskazem / ze światłem STOP / z tylnym światłem przeciwmgłowym; Liczba funkcji żwiateł: 6; P21W / PY21W / P21/4W; z prawej</p> 	<p>2VP 354 043-011 Lampa tylna zespolona; z uchwytem żarówki; bez żarówek; ze światłem cofania / z oświetleniem z tyłu pojazdu / z tylnymi światłami pozycyjnymi / z kierunkowskazem / ze światłem STOP / z tylnym światłem przeciwmgłowym; Liczba funkcji żwiateł: 6; P21W / PY21W / P21/4W; z lewej</p> 
<p>2VP 354 043-021 Lampa tylna zespolona; z uchwytem żarówki; bez żarówek; ze światłem cofania / z oświetleniem z tyłu pojazdu / z tylnymi światłami pozycyjnymi / z kierunkowskazem / ze światłem STOP / z tylnym światłem przeciwmgłowym; Liczba funkcji żwiateł: 6; P21W / PY21W / P21/4W; z prawej</p> 	<p>2VP 354 999-011 Lampa tylna zespolona; z uchwytem żarówki; bez żarówek; ze światłem cofania / z oświetleniem z tyłu pojazdu / z tylnymi światłami pozycyjnymi / z kierunkowskazem / ze światłem STOP / z tylnym światłem przeciwmgłowym; Liczba funkcji żwiateł: 6; P21W / PY21W / P21/4W; z lewej</p> 	<p>2VP 354 999-021 Lampa tylna zespolona; z uchwytem żarówki; bez żarówek; ze światłem cofania / z oświetleniem z tyłu pojazdu / z tylnymi światłami pozycyjnymi / z kierunkowskazem / ze światłem STOP / z tylnym światłem przeciwmgłowym; Liczba funkcji żwiateł: 6; P21W / PY21W / P21/4W; z prawej</p> 
<p>2VP 354 999-031 Lampa tylna zespolona; z uchwytem żarówki; bez żarówek; ze światłem cofania / z oświetleniem z tyłu pojazdu / z tylnymi światłami pozycyjnymi / z kierunkowskazem / ze światłem STOP / z tylnym światłem przeciwmgłowym; Liczba funkcji żwiateł: 6; P21W / PY21W / P21/4W; z lewej</p> 	<p>2VP 354 999-041 Lampa tylna zespolona; z uchwytem żarówki; bez żarówek; ze światłem cofania / z oświetleniem z tyłu pojazdu / z tylnymi światłami pozycyjnymi / z kierunkowskazem / ze światłem STOP / z tylnym światłem przeciwmgłowym; Liczba funkcji żwiateł: 6; P21W / PY21W / P21/4W; z prawej</p> 	<p>6NM 007 282-211 Element nastawczy, regulacja położenia reflektorów; elec.</p> 

<p>6NM 008 830-601 Element nastawczy, regulacja położenia reflektorów; Halogen; elec.</p> 	<p>9BG 121 587-031 Korpus, oświetlenie tablicy rejestracyjnej; bez mocowania lampy; ze żruba; R10W</p> 	<p>9DS 122 409-011 Odbłyźnik, reflektor; z szybą szklaną; Halogen; H4; dla ruchu prawostronnego; z lewej / z prawej</p> 
<p>9EL 113 065-001 Lampa tylna zespolona; bez mocowania lampy; ze światłem cofania / z oświetleniem z tyłu pojazdu / z tylnymi światłami pozycyjnymi / z kierunkowskazem / ze światłem STOP; Liczba funkcji żwiateł: 5; P21W / P21/5W; z lewej / z prawej</p> 	<p>9EL 122 149-011 Lampa tylna zespolona; bez mocowania lampy; ze światłem cofania / z tylnymi światłami pozycyjnymi / z kierunkowskazem / ze światłem STOP / z tylnym światłem przeciwmgłowym; Liczba funkcji żwiateł: 5; P21W / R10W; z lewej</p> 	<p>9EL 122 150-011 Lampa tylna zespolona; bez mocowania lampy; ze światłem cofania / z tylnymi światłami pozycyjnymi / z kierunkowskazem / ze światłem STOP / z tylnym światłem przeciwmgłowym; Liczba funkcji żwiateł: 5; P21W / R10W; z prawej</p> 
<p>9EL 122 689-021 Szkło reflektora, lampa tylna zespolona; bez mocowania lampy; ze światłem cofania / z oświetleniem z tyłu pojazdu / z tylnymi światłami pozycyjnymi / z kierunkowskazem / ze światłem STOP / z tylnym światłem przeciwmgłowym; Liczba funkcji żwiateł: 6; P21W / R10W; z lewej / z prawej</p>  	<p>9EL 122 689-051 Szkło reflektora, lampa tylna zespolona; bez mocowania lampy; ze światłem cofania / z oświetleniem z tyłu pojazdu / z tylnymi światłami pozycyjnymi / z kierunkowskazem / ze światłem STOP; Liczba funkcji żwiateł: 5; P21W / R10W; z lewej / z prawej</p>  	<p>9EL 136 401-011 Lampa kierunkowskazu; bez mocowania lampy; żółty; Liczba funkcji żwiateł: 1; P21W; z lewej; dla pojazdów z krótkim przodem</p> 
<p>9EL 136 402-011 Lampa kierunkowskazu; bez mocowania lampy; żółty; Liczba funkcji żwiateł: 1; P21W; z prawej; dla pojazdów z krótkim przodem</p> 	<p>9EL 146 371-001 Lampa tylna zespolona; bez mocowania lampy; dodatkowo potrzebny artykuł (numer artykułu): 9EL 146 373-001; ze światłem cofania / z oświetleniem z tyłu pojazdu / z tylnymi światłami pozycyjnymi / z kierunkowskazem / ze światłem STOP; żółty / czerwony; Liczba funkcji żwiateł: 5; P21W / P21/5W; część zewnętrzna; z lewej</p> 	<p>9EL 146 372-001 Lampa tylna zespolona; bez mocowania lampy; dodatkowo potrzebny artykuł (numer artykułu): 9EL 146 373-001; ze światłem cofania / z oświetleniem z tyłu pojazdu / z tylnymi światłami pozycyjnymi / z kierunkowskazem / ze światłem STOP; żółty / czerwony; Liczba funkcji żwiateł: 5; P21W / P21/5W; część zewnętrzna; z prawej</p> 
<p>9EL 146 373-001 Lampy przeciwmgłowe tylne; bez mocowania lampy; dodatkowo potrzebny artykuł (numer artykułu): 9EL 146 371-001 / 9EL 146 372-001; z tylnym światłem przeciwmgłowym; Liczba funkcji żwiateł: 1; P21W; część wewnętrzna; z lewej / z prawej</p> 	<p>9EL 147 073-001 Lampa kierunkowskazu; bez mocowania lampy; żółty; Liczba funkcji żwiateł: 1; W5W; instalowanie boczne</p> 	<p>9EL 152 889-001 Szkło reflektora, lampa tylna zespolona; bez mocowania lampy; ze żrubami; Liczba funkcji żwiateł: 5; P21W / R5W; z lewej / z prawej</p> 



<p>9EL 246 151-021 Lampa kierunkowskazu; bez mocowania lampy; przezroczysty; PY21W; z lewej</p> 	<p>9EL 246 152-021 Lampa kierunkowskazu; bez mocowania lampy; przezroczysty; PY21W; z prawej</p> 	<p>9EL 270 197-011 Lampa tylna zespolona; bez mocowania lampy; ze światłem cofania / z oświetleniem z tyłu pojazdu / z tylnymi światłami pozycyjnymi / z kierunkowskazem / ze światłem STOP / z tylnym światłem przeciwmgłowym; Liczba funkcji żwiateł: 6; P21W / P21/5W; z lewej</p> 
<p>9EL 270 198-011 Lampa tylna zespolona; bez mocowania lampy; ze światłem cofania / z oświetleniem z tyłu pojazdu / z tylnymi światłami pozycyjnymi / z kierunkowskazem / ze światłem STOP / z tylnym światłem przeciwmgłowym; Liczba funkcji żwiateł: 6; P21W / P21/5W; z prawej</p> 	<p>9ES 246 051-001 Szyba rozpraszająca reflektora, reflektor; dla ruchu prawostronnego; z lewej</p> 	<p>9ES 246 052-001 Szyba rozpraszająca reflektora, reflektor; dla ruchu prawostronnego; z prawej</p> 



Przegląd numerów katalogowych

1A8 ...

1A8 003 060-541	4, 82
1A8 003 060-551	5, 82
1A8 003 564-391	6, 82
1A8 003 564-401	6, 82
1A8 121 149-001	39, 82
1A8 121 150-001	39, 82

1AF ...

1AF 246 000-091	7, 82
1AF 246 000-101	7, 82

1AG ...

1AG 004 873-391	8, 82
1AG 004 873-401	8, 82

1AJ ...

1AJ 006 051-211	9, 82
1AJ 006 051-221	10, 82
1AJ 136 501-021	40, 82
1AJ 136 502-021	40, 82

1EE ...

1EE 010 203-011	11, 82
1EE 010 203-021	12, 83

1EL ...

1EL 010 551-011	12, 83
1EL 010 551-021	13, 83
1EL 010 551-111	13, 83
1EL 010 551-121	14, 83

1ER ...

1ER 011 592-051	14, 83
1ER 011 592-061	15, 83
1ER 247 017-051	15, 83
1ER 247 017-061	16, 83

1NO ...

1NO 009 954-011	16, 83
1NO 009 954-021	17, 83
1NO 270 481-051	17, 83
1NO 270 481-061	17, 83
1NO 270 596-051	18, 83
1NO 270 596-061	18, 83
1NO 271 247-051	18, 84
1NO 271 247-061	18, 84
1NO 271 289-031	19, 84
1NO 271 289-041	19, 84

1NB ...

1NB 008 122-011	19, 84
1NB 008 122-021	19, 84

1NL ...

1NL 006 250-051	20, 84
1NL 006 250-061	20, 84

2JA ...

2JA 002 931-031	36, 84
-----------------	--------

2KA ...

2KA 001 386-231	35, 84
2KA 003 389-061	36, 84

2SK ...

2SK 008 579-091	21, 84
2SK 008 579-101	21, 84
2SK 008 579-111	22, 84
2SK 008 579-121	22, 84
2SK 008 579-131	23, 85
2SK 008 579-141	23, 85
2SK 008 579-151	24, 85
2SK 008 579-161	25, 85

2VD ...

2VD 008 204-131	26, 85
-----------------	--------

2VP ...

2VP 008 204-121	27, 85
2VP 354 042-011	28, 85
2VP 354 042-021	28, 85
2VP 354 043-011	29, 85
2VP 354 043-021	29, 85
2VP 354 999-011	30, 85
2VP 354 999-021	30, 85
2VP 354 999-031	31, 85
2VP 354 999-041	31, 85

6NM ...

6NM 007 282-211	3, 86
6NM 008 830-601	3, 86

9BG ...

9BG 121 587-031	3, 86
-----------------	-------

9DS ...

9DS 122 409-011	37, 86
-----------------	--------

9EL ...

9EL 113 065-001	32, 86
9EL 122 149-011	32, 86
9EL 122 150-011	32, 86
9EL 122 689-021	37, 86
9EL 122 689-051	38, 86
9EL 136 401-011	41, 86
9EL 136 402-011	41, 86
9EL 146 371-001	33, 86
9EL 146 372-001	33, 86

9EL ...

9EL 146 373-001	34, 86
9EL 147 073-001	41, 86
9EL 152 889-001	38, 86
9EL 246 151-021	41, 87
9EL 246 152-021	42, 87
9EL 270 197-011	33, 87
9EL 270 198-011	34, 87

9ES ...

9ES 246 051-001	39, 87
9ES 246 052-001	39, 87

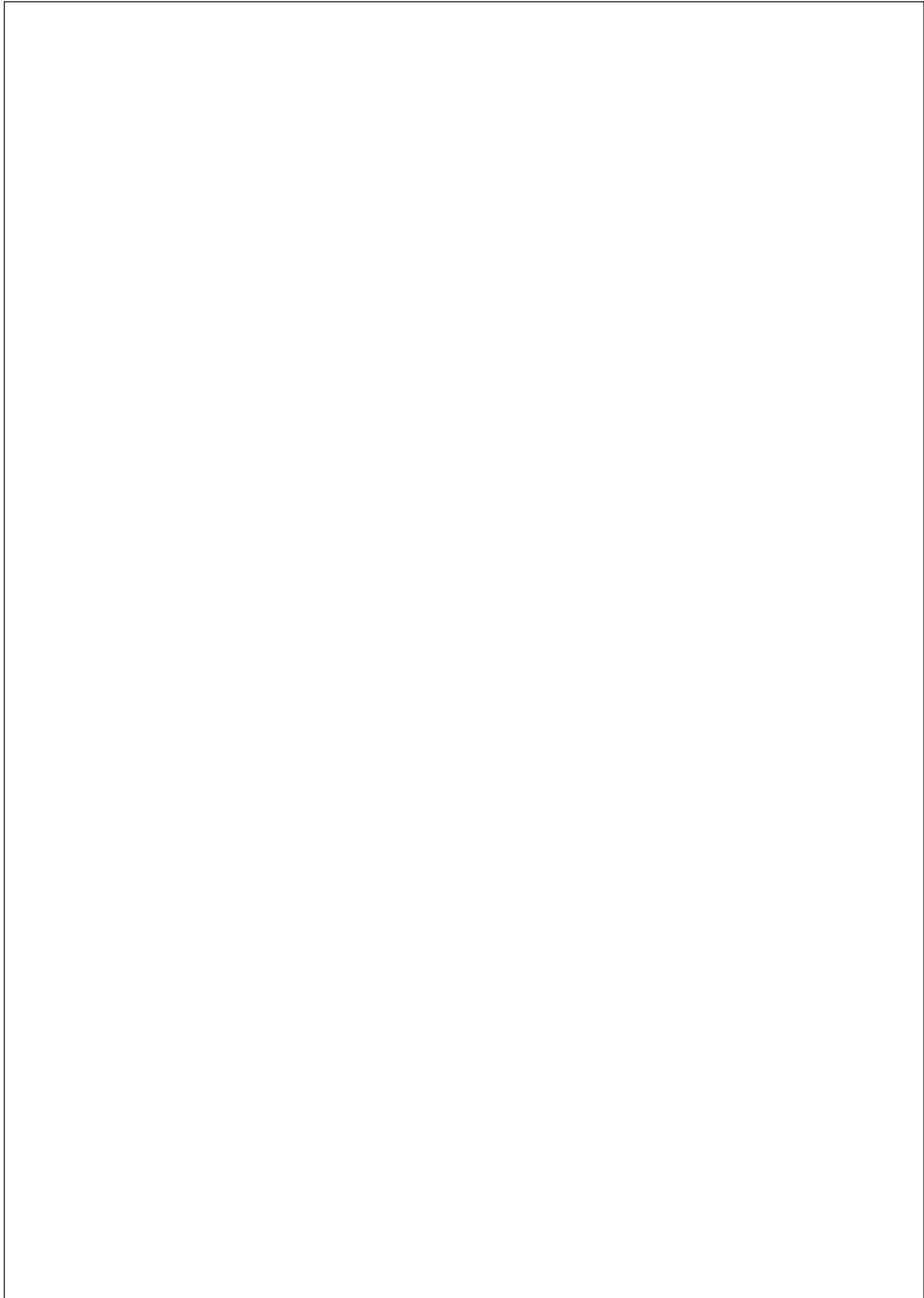

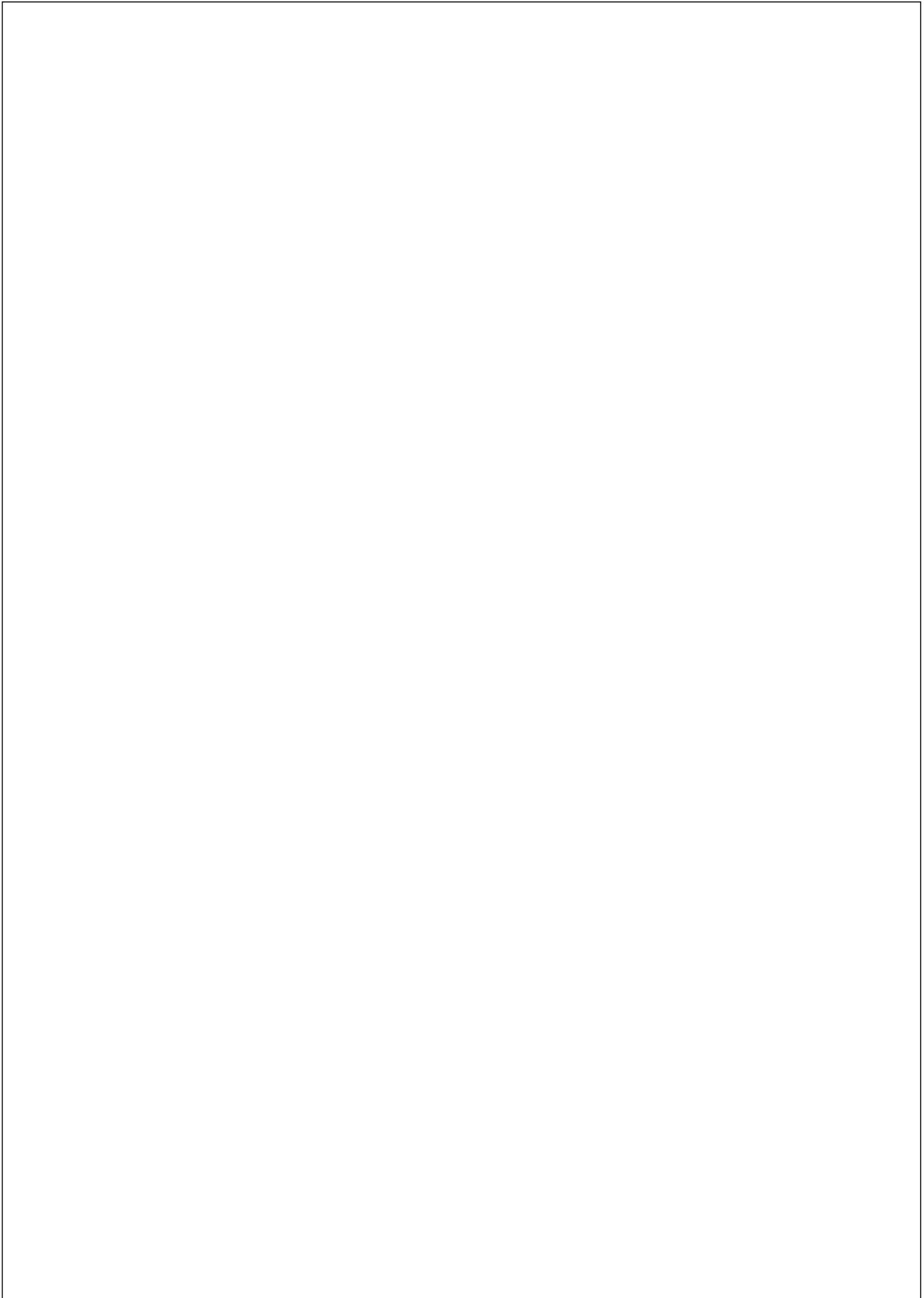

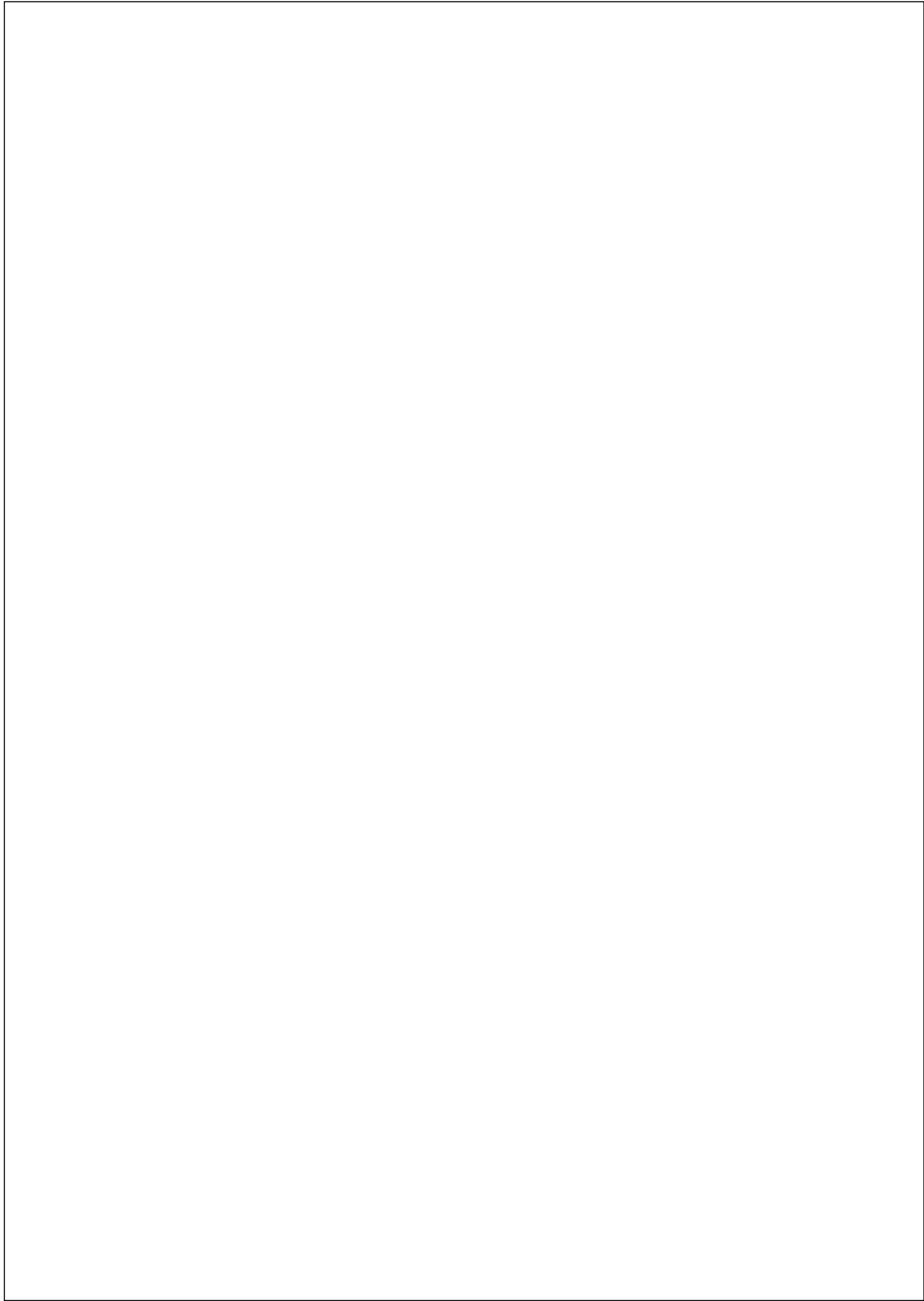

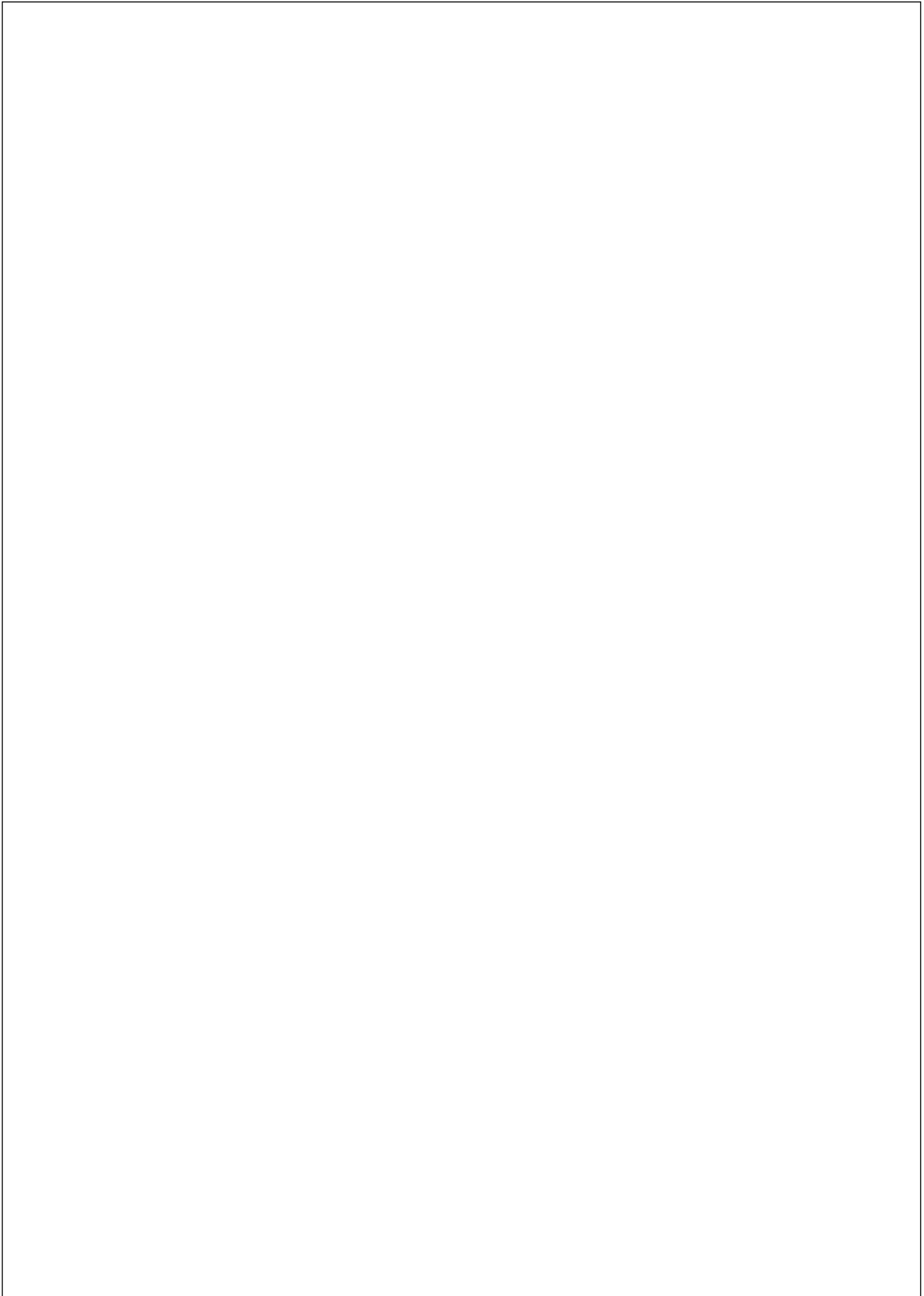

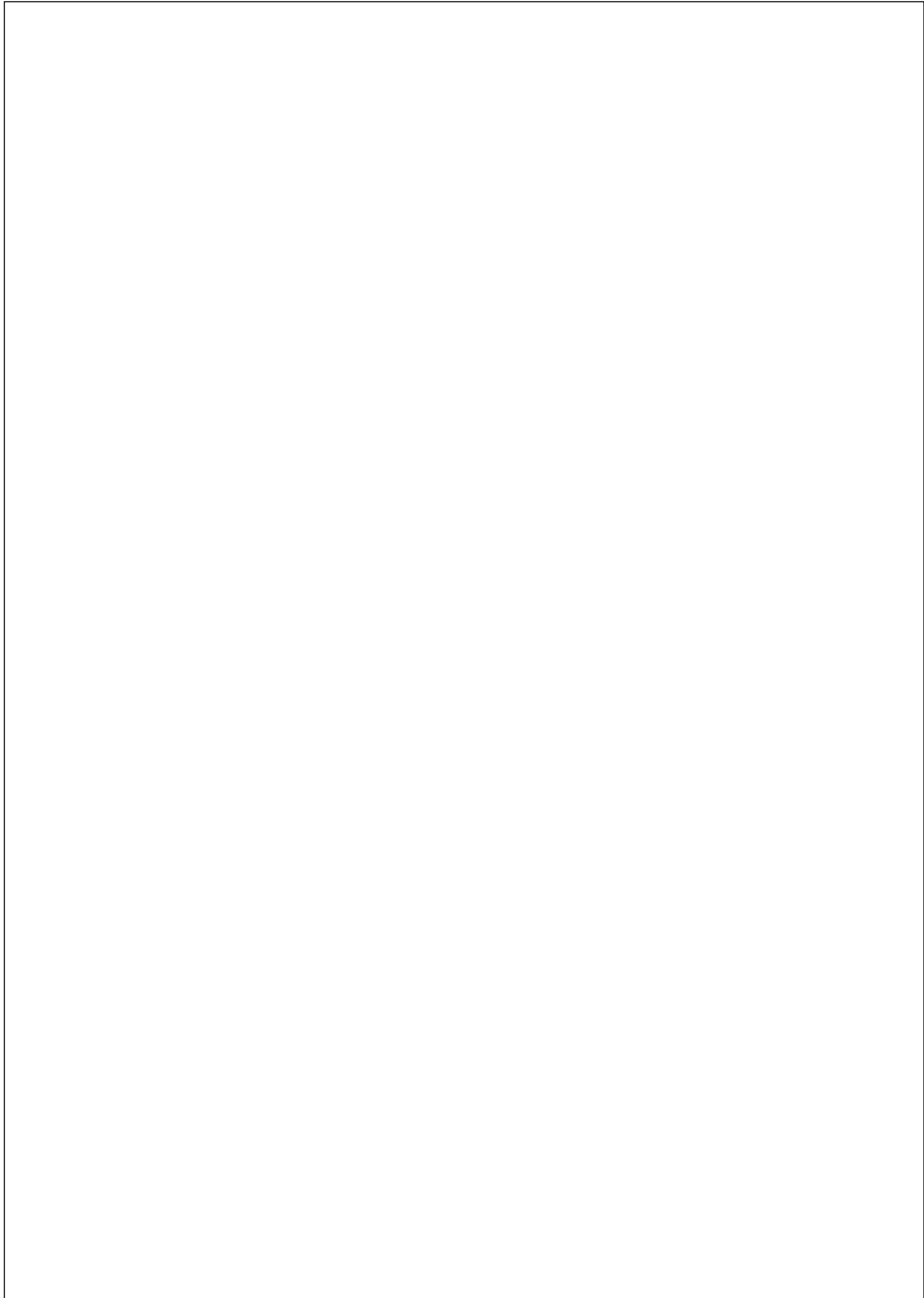

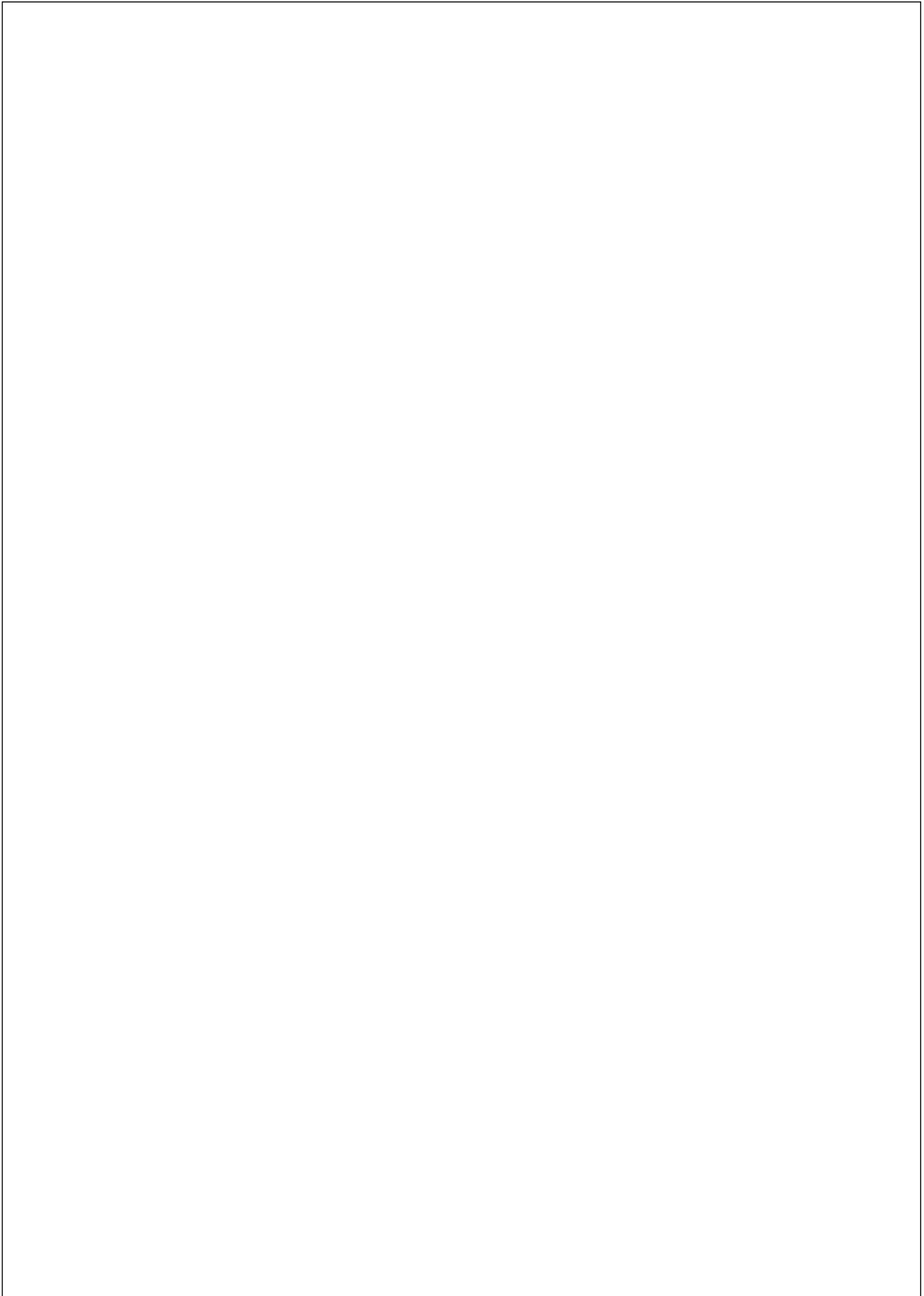

HELLA KGaA Hueck & Co.

Rixbecker Straße 75
59552 Lippstadt /Germany
Tel. +49 2941 38-0
Fax +49 2941 38-71 33
info@hella.com
www.hella.com/truck

© HELLA KGaA Hueck & Co., Lippstadt