



## PRODUCT-INFO

### HELLA VALUEFIT SLIM-zwaailicht

- Zwaailicht met slank ontwerp in een modern design
- Overspannings- en elektronikabeveiliging
- Goedkeuring volgens ECE (R10 en R65) en SAE (J845 klasse 1)
- Goede prijs/kwaliteit-verhouding

## PRODUCTKENMERKEN

Het HELLA VALUEFIT SLIM-zwaailicht is naar keuze verkrijgbaar voor vaste montage of als versie met flexibele opsteekbevestiging. De variant met vaste montage heeft een totale hoogte van slechts 50 mm. Het slanke uiterlijk past harmonieus bij het voertuigontwerp. De aluminium sokkel zorgt voor robuustheid en effectieve warmte-afvoer. De lichtkap van polycarbonaat is slagvast.

Bovendien is er een variant met flexibele opsteekbevestiging verkrijgbaar. De schokabsorberende en trillingsdempende sokkel kantelt het zwaailicht kortstondig en vangt schokken op. Het materiaal van de sokkel is van TPU (thermoplastisch polyurethaan) vervaardigd en de lichtkap van slagvast polycarbonaat, net als bij de vast gemonteerde variant.

De beschermingsklassen IP 67 en IP 69K garanderen de ongevoeligheid van de lamp bij reiniging met een hogedrukspuit.

# TECHNISCHE INFORMATIE

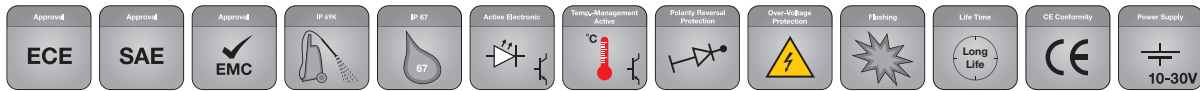

## Technische specificaties

Nominale spanning	Multivolt
Bedrijfsspanning	10–30 V
Stroomverbruik*	2.1 A (12 V) 1 A (24 V)
Opgenomen vermogen	24 W
Lichtfunctie	Vaste montage: Enkele en dubbele flitsfunctie  Flexibele opsteekbevestiging: dubbele flitsfunctie
Lichtbron	LED
Materiaal	Vaste montage: Aluminium sokkel met polycarbonaatkap  Flexibele opsteekbevestiging: TPU-opsteekbuis met polycarbonaatkap
Gewicht	Vaste montage: 294 g nettogewicht  Flexibele opsteekbevestiging: 509 g nettogewicht (zonder kabelset)
Temperatuurbereik	-40 °C tot +60 °C
Beschermingsklasse	IP 67, IP 69K
Typegoedkeuring	ECE-R65 TA1, SAE J845 Class 1
EMC-bescherming	ECE-R10
Aantal ledjes	24
Lengte van de kabel	300 mm met open uiteinden
Montagespecificatie	Vaste montage en flexibele opsteekbevestiging

\* bij max. vermogen



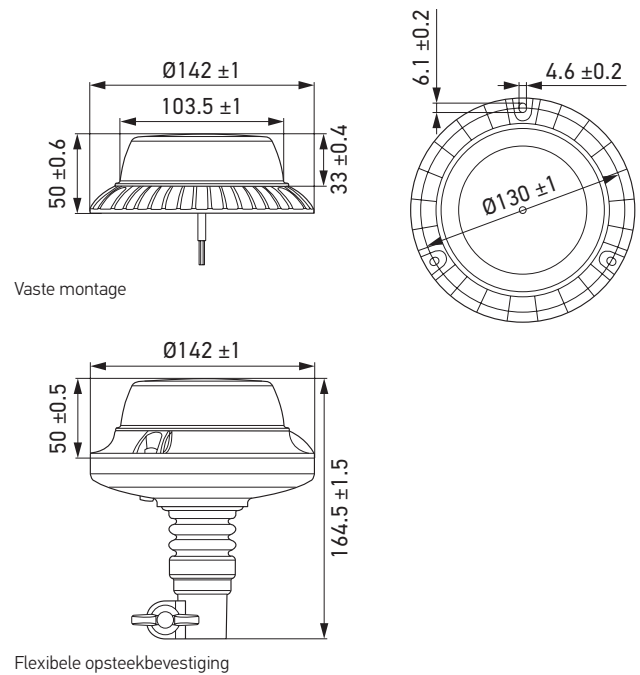

## Maatschets



# PROGRAMMAOVERZICHT

Productfoto	Montagesoort	Lichtfunctie	Lichtkleur	Artikelnummer
	Vaste montage	Enkele en dubbele flits	geel	2XD 357 980-001
	Flexibele opsteekbevestiging	Dubbele flits	geel	2XD 357 980-011

# ACCESSOIRES

Productfoto	Beschrijving	Artikelnummer
	<p>Wisselschakelaar vergrendelend, 2-polig, 1 stand</p>	<p>12 V: 6FH 353 100-031 24 V: 6FH 353 100-191</p>
	<p>Opsteekbuis om vast te lassen, recht, 100 mm lang, met rubberen stop en contactdoos conform DIN 14620</p>	<p>1-polig: 8HG 002 365-001 2-polig: 8HG 006 294-101</p>
	<p>Opsteekbuis met vast te schroeven sokkel, totale hoogte 126 mm, met rubberen stop en contactdoos conform DIN 14620</p>	<p>1-polig: 8HG 006 294-011 2-polig: op aanvraag</p>
	<p>Opsteekbuis haaks, met aan de zijkant vast te schroeven sokkel, afstand 90 mm, hoogte 100 mm incl. rubberen stop, contactdoos, 2x zeskantbouten M8 x 35, 2x zeskantmoeren M8, 2 x veerringen conform DIN 14620</p>	<p>1-polig: 8HG 006 294-021 2-polig: op aanvraag</p>
	<p>Opsteekbuis haaks, met aan de zijkant vast te schroeven sokkel, afstand 50 mm, hoogte 100 mm incl. rubberen stop, contactdoos, 2x zeskantbouten M8 x 35, 2x zeskantmoeren M8, 2x veerringen conform DIN 14620</p>	<p>1-polig: 8HG 006 294-111 2-polig: op aanvraag</p>
	<p>Opsteekbuis voor schuine schroefvlakken, zwaailicht parallel aan de rijbaan instelbaar, hoogte ca. 105 mm, met rubberen stop, contactdoos, 2x zeskantbouten M8 x 35, 2x zeskantmoeren M8, 2x veerringen conform DIN 14620</p>	<p>1-polig: 8HG 006 294-031 2-polig: 8HG 006 294-141</p>
	<p>Opsteekbuis met schroefbevestiging, hoogte ca. 100 mm, met rubberen stop en contactdoos conform DIN 14620</p>	<p>1-polig: 8HG 006 294-051 2-polig: 8HG 006 294-091</p>
	<p>Opsteekbuis met 2 schroefgaten voor montage aan de achterzijde van de cabine, met telescoophouder, totale hoogte ca. 1.000 mm, verschuifbaar tot 700 mm, met rubberen stop en contactdoos conform DIN 14620</p>	<p>1-polig: 8HG 006 294-041 2-polig: op aanvraag</p>