



KURZ-INFO

K-LED QUADRA 100

- › Das QUADRA-Design kombiniert klare geometrische Konturen mit abgerundeten Ecken und sorgt so für eine stimmige, aerodynamische Form.
- › Die Bauform ist in fünf Farben sowie zwei Zweifarb-Varianten verfügbar und bietet damit vielfältige Gestaltungsmöglichkeiten.
- › Die Kennleuchte zeichnet sich durch ihre robuste Bauweise und die flexiblen Montagemöglichkeiten aus.

PRODUKTMERKMALE

Die FORVIA HELLA K-LED QUADRA 100 verbindet modernes Design mit Funktionalität und einfacher Montage.

Entwickelt um den Anforderungen heutiger Nutz- und Einsatzfahrzeuge sowie Land- und Baumaschinen gerecht zu werden, vereint die Kennleuchte markantes Design mit robuster Leistung.

Die K-LED QUADRA 100 überzeugt durch eine hochwertige Verarbeitung. Eine Vibrationsfestigkeit von 9,6 g wird durch einen stabilen Aluminiumsockel zur Wärmeableitung und eine robuste Polycarbonat-Lichtscheibe erreicht. Unterschiedliche Montagemöglichkeiten sorgen für hohe Flexibilität.

K-LED QUADRA 100
Kennleuchte



178 mm
Lochkreisdurchmesser
(Universal)

Grundplatte



128-132 mm
Lochkreisdurchmesser
(EU)

Gummipolster



112-117 mm
Lochkreisdurchmesser
(Universal)

148-152 mm
Lochkreisdurchmesser
(USA & NAFTA)

TECHNISCHE DETAILS

Technische Daten

Betriebsspannungsbereich	Multivolt (10 – 30 V)
Nennspannung	12 V / 24 V
Lichtfunktion	Doppelblitz, rotierend und Dauerbetrieb*
Blitzfrequenz	125 FPM
Material	Sockel: Aluminium Montagesockel: Polycarbonat Lichtscheibe: Polycarbonat
Gewicht	Einfarbig: 1.294 g Zweifarbige: 1.298 g
Temperaturbereich	-40 bis +60 °C
Schutzart	IP 67, IP 69K
Geprüft	ECE-R10, ECE-R65**, ADR / GGVSEB
Konform	CISPR 25 Klasse 5, UKCA, RCM, SAE J845 Klasse 1***
Schutz	Verpolungsschutz, Überspannungsschutz
Befestigung	Festmontage
Anschluss	300 mm Kabel, mit offenen Enden

* Funktion „Dauerhaft EIN“ bei zweifarbigen Optionen nicht verfügbar





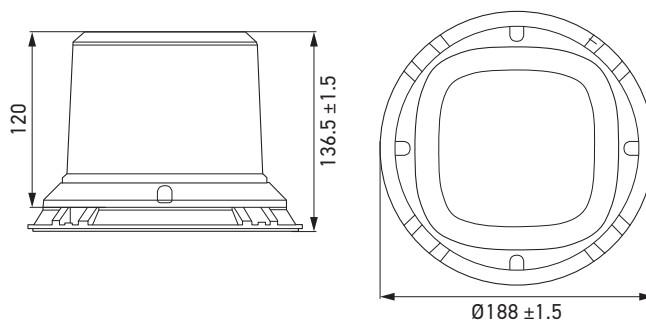

** Für die Farboptionen Grün und Weiß nicht verfügbar

*** Grünvariante entspricht SAE J845 Klasse 3

Maßskizze



PROGRAMMÜBERSICHT

Produktbild	Lichtfarbe	Leistungsaufnahme	Lichtquelle	Funktion	Artikelnummer	VPE*
	Gelb	48 W	48 LEDs	Doppelblitz, rotierend und Dauerbetrieb	2XD 357 558-001	1
	Blau	96 W	32 LEDs		2XD 357 558-101	1
	Rot				2XD 357 558-201	1
	Grün	48 W	48 LEDs		2XD 357 558-301	1
	Weiß				2XD 357 558-401	1
	Gelb / Grün	48 W (in jedem Farbmodus)	96 LEDs (48 gelbe + 48 grüne)	Doppelblitz und rotierend	2XD 357 558-501	1
	Gelb / Blau	48 W (gelb) 96 W (blau)	80 LEDs (48 gelbe + 32 blaue)		2XD 357 558-601	1

* Verpackungseinheit (Inhalt des Kartons: Eine Kennleuchte, ein Flachgummi, eine Nylon-Grundplatte, Schrauben)