

**Montageanleitung**  
*Fernscheinwerfer*

**Mounting Instructions**  
*Driving lamps*

**Instructions de montage**  
*Projecteurs longue portée*

**Monteringsanvisning**  
*Fjärrstrålkastare*

**Montagehandleiding**  
*Vèrstralers*

**Instrucciones de montaje**  
*Faros de largo alcance*

**Istruzioni di montaggio**  
*Proiettori di profondità*

**Asennusohje**  
*Lisäkaukovalot*

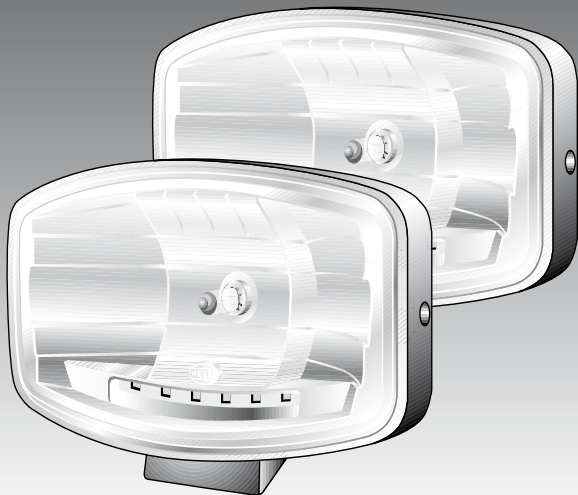

**Jumbo 320 FF**



Lieferumfang  
Kit includes  
Fourniture

Leveransomfattning  
De levering  
Volumen del suministro

Dotazione di fornitura  
Osaluettelo

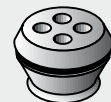
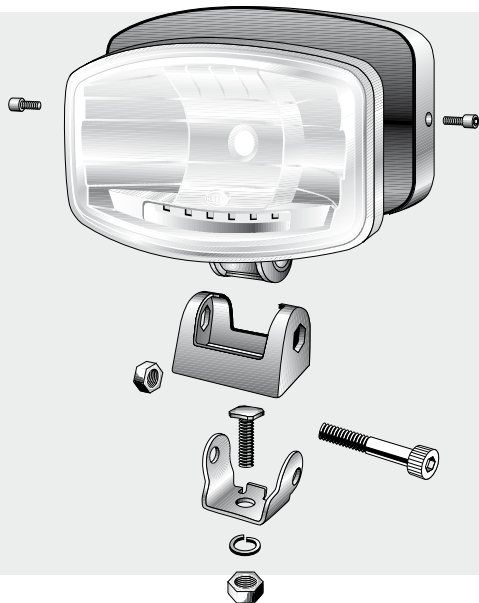

Seite	5
Page	5
Page	5
Sidan	5
Bladzijde	5
Página	5
Pagina	5
Sivu	5

**Benötigtes Werkzeug**  
**Tools required**  
**Outillage nécessaire**

**Nödvändiga verktyg**  
**Noodzakelijk gereedschap**  
**Herramientas necesarias**

**Utensili necessari**  
**Tarvittavat työkalut**

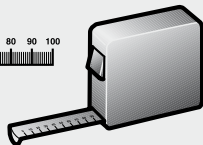
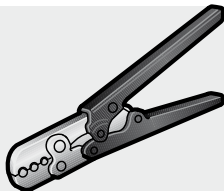
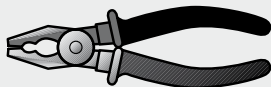

**3**

**SW 17**



**3 mm / 6 mm**

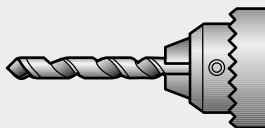
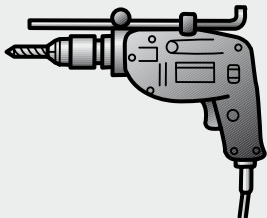
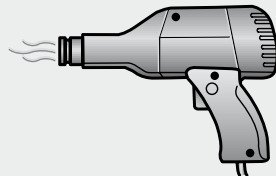

**Ø 3,5 / 6 / 11 / 12 mm**

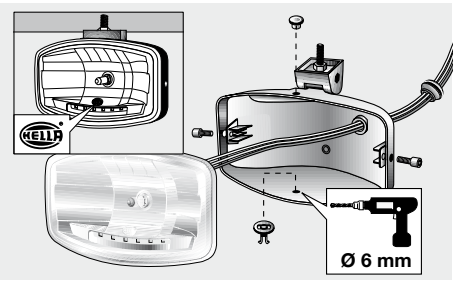
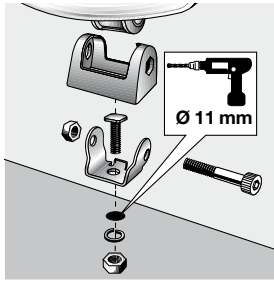
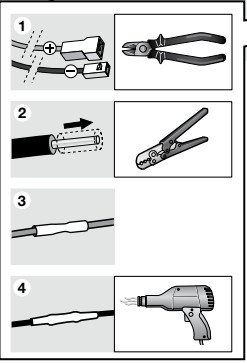
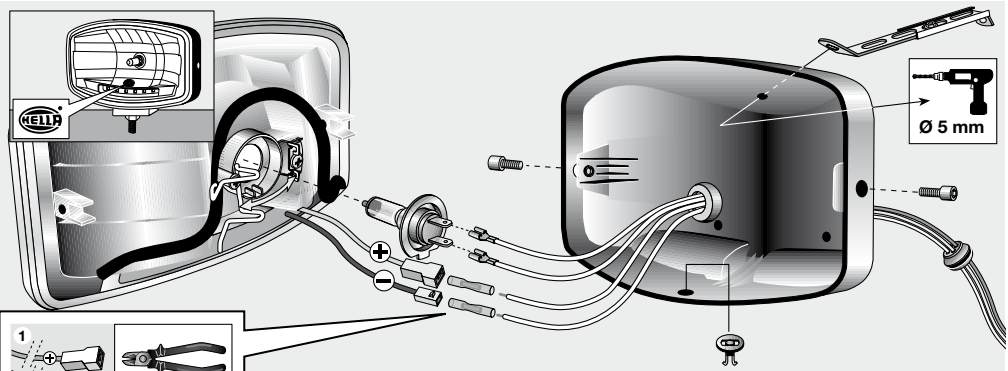

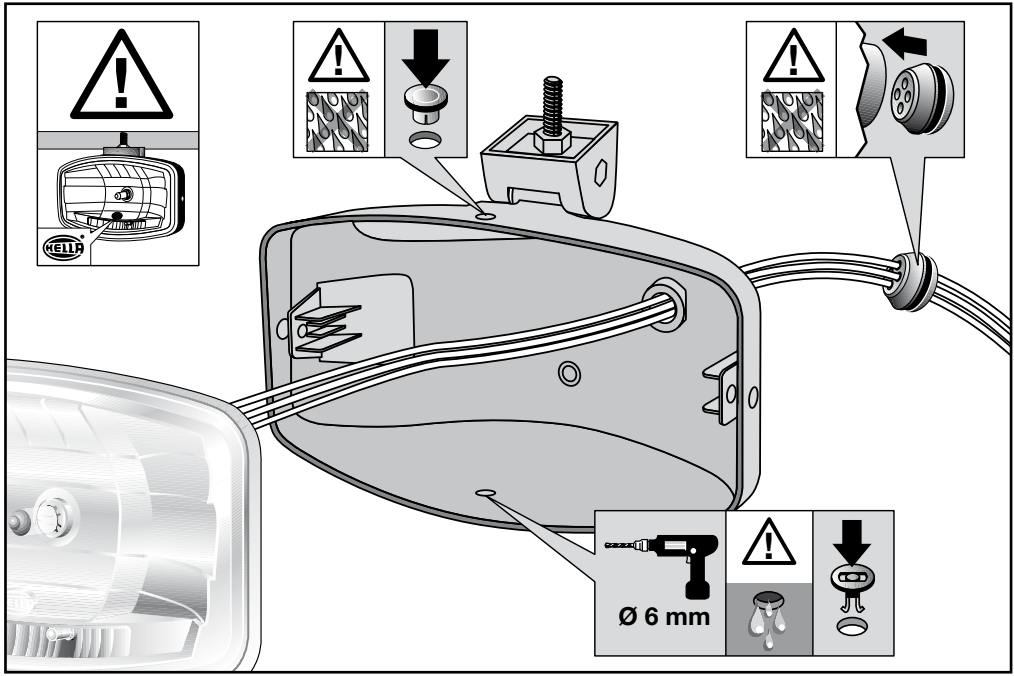

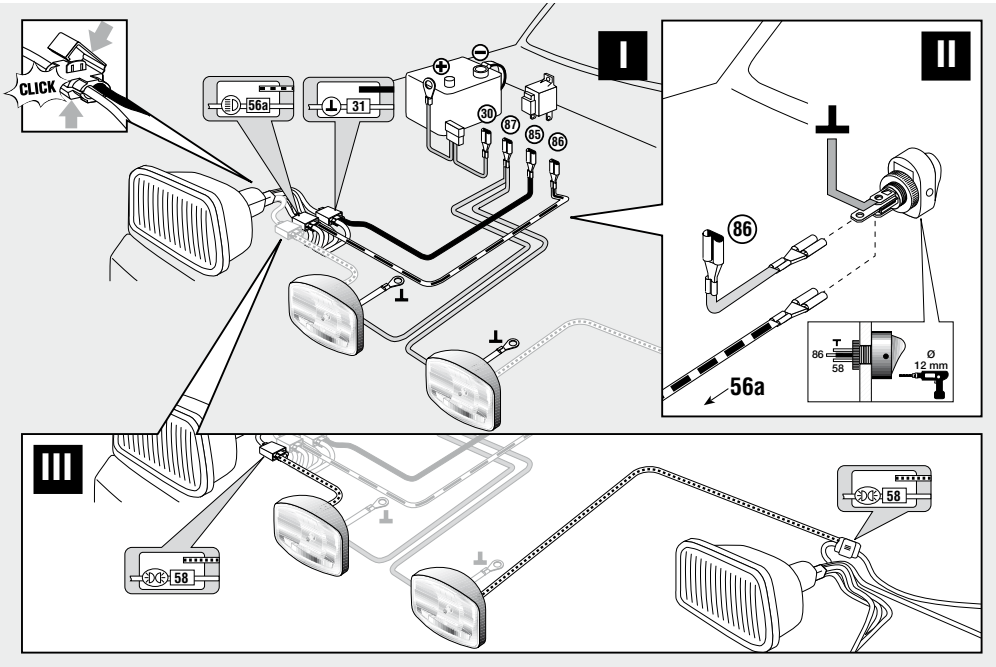

## Zubehör

(nicht im Lieferumfang enthalten)

## Accessories

(not included with kit)

## Accessoires

## Tillbehör

(ingår ej i leveransen)

## Toebehoren

(worden niet meegeleverd)

## Accesorios

(no se incluyen en el suministro)

## Accessori

(non in dotazione)

## Lisätarvikkeet

(eivät kuulu toimitukseen)



12 V-55 W: 8GH 007 157-121

24 V-70 W: 8GH 007 157-241

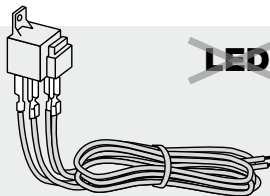

12 V: 8KA 002 309-811

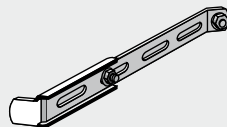

8HG 116 741-801



12 V: 6EH 007 946-031



12 V: 4RA 003 510-641

24 V: 4RA 003 510-651



8XS 160 353-001

<b>DEUTSCH</b>	Technische Änderungen vorbehalten	<b>10 - 11</b>
<b>ENGLISH</b>	Subject to alteration without notice	<b>12 - 13</b>
<b>FRANÇAIS</b>	Sous réserve de modifications techniques	<b>14 - 15</b>
<b>SVENSKA</b>	Med förbehåll för tekniska förändringar	<b>16 - 17</b>
<b>NEDERLANDS</b>	Technische wijzigingen voorbehouden	<b>18 - 19</b>
<b>ESPAÑOL</b>	Reservadas modificaciones técnicas	<b>20 - 21</b>
<b>ITALIANO</b>	Con riserva di modifiche tecniche	<b>22 - 23</b>
<b>SUOMI</b>	Tekniset muutokset pidätetään	<b>24 - 25</b>





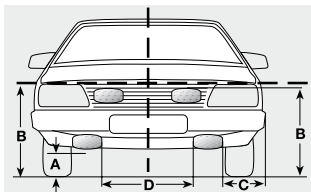

A min. (mm)	B min. (mm)	C min. (mm)	D min. (mm)
350	1.500	400	600

**Bei Anbau eines Zusatzscheinwerfers mit integriertem Positionslicht sind bestimmte Anbaumaße einzuhalten.** Sollten diese gesetzlichen Anbauvorschriften nicht eingehalten werden, bzw. die Benutzung eines zusätzlichen Paares Positionsleuchten nicht zulässig sein darf das Positionslicht nicht betrieben

werden. Die Lampenfassungen müssen aus Dichtigkeitsgründen im Zusatzscheinwerfer verbleiben.

**Der Anbau muss nach ECE R48 erfolgen. Auf jeden Fall müssen aber die landesspezifischen Gesetze eingehalten werden.**

## 10 Seite 3: Montage

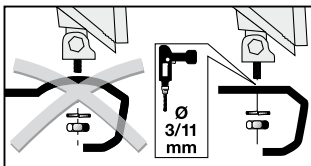

Montage hängend oder stehend, oberhalb oder unterhalb der Stoßstange möglich. Scheinwerfer dürfen nicht vibrieren, über die Motorhaube ragen und

müssen symmetrisch angebracht sein.

Montageposition auf **gerader** Fläche festlegen und Befestigungspunkte anzeichnen.

Mit 3 mm vorbohren und 11 mm aufbohren. Gebohrte Metallteile mit Rostschutz versiegeln.

Halterung vormontieren

Gehäuse öffnen und Glühlampe einsetzen.

Glühlampe nicht mit bloßen Fingern anfassen! Papiertaschentuch oder ähnliches verwenden. Gehäuse zusammensetzen. Halterung und Gehäuse zusammenschrauben und Kabel sauber verlegen.

Scheinwerfer ans Fahrzeug schrauben (falls erforderlich mit Zweipunkthalter). Scheinwerfer ausrichten und alle Schrauben festziehen.

## Seite 4: Elektrik

Relais mit Anschlussklemmen spritzwassergeschützt nach unten einbauen.

Bei Bedarf und entsprechender gesetzlicher Zulässigkeit Schalter ins Armaturenbrett einbauen.

Leitungen nach Schaltplan verlegen und anschließen.

Nach Schaltplan I werden die Zusatzscheinwerfer zusammen mit den vorhandenen Fernscheinwerfern eingeschaltet.

Nach Schaltplan II werden die Zusatzscheinwerfer über einen separaten Schalter den vorhandenen Fernscheinwerfern zugeschaltet.

Nach Schaltplan III werden die Positionsleuchten angeschlossen und zusammen mit dem Standlicht eingeschaltet.

Lichtanlage prüfen. Anschlussleitungen sicher befestigen.

11

---

**Lassen Sie die Fernscheinwerfer in der Fachwerkstatt oder bei einer Tankstelle einstellen. Nur richtig eingestellte Scheinwerfer sorgen**

**für optimales Licht. Die Benutzung der gegebenenfalls beiliegenden Schutz-Kapen ist im Gültigkeitsbereich der StVZO nicht zulässig.**

---

### **Noch ein Tip:**

Halten Sie die Streuscheiben sauber. Schmutz kann bis zu 80% an Lichtleistung schlucken, Sie fahren sicher, wenn Sie gut sehen und gesehen werden. Haben Sie Ersatz-Lampen und Sicherungen im Wagen?

**Beleuchtungsanlage auf einwandfreie Funktion hin prüfen!**

**Bei Fragen oder Einbauproblemen, rufen Sie bitte den HELLA Kundendienst, Großhändler an oder wenden Sie sich an Ihre Werkstatt.**

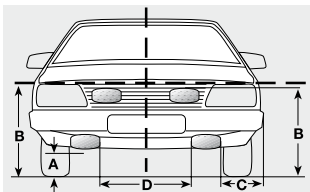

A min. (mm)	B min. (mm)	C min. (mm)	D min. (mm)
350	1.500	400	600

When mounting auxiliary lamps with integrated position light it is necessary to observe certain mounting dimensions. If these statutory mounting regulations are not observed, or if the use of an additional pair of position lamps is not permissible do not operate the position lights. Leave the lamp socket in the auxiliary lamp to prevent leakage.

**Installation must take place in accordance with ECE R48. It is however essential that country-specific laws are observed.**

## 12 Page 3: Mounting steps

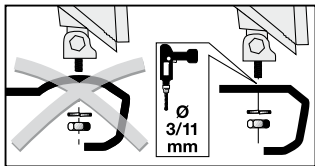

For upright/pendant mounting, above/below bumper. Lamps should neither vibrate nor extend higher than the bonnet and must be fitted symmetrically.

Determine mounting position on **flat** surface and mark mounting points.

Drill pilot hole with 3 mm dia. bit and then bore out to 11 mm.

Protect drilled metal parts with rust protection paint.

Preliminarily install mount.

Open housing and install bulb.

Do not touch bulbs with bare fingers! Use tissue paper or similar. Assemble housing.

Screw holder and housing together and route cable cleanly.

Screw lamps to vehicle (use two-point mount if required).

Align lamps and tighten screws.

## **Page 4:** Electrical connection

Install relay with connection terminals pointing downwards so that they are protected against splashing water.

If required, and legally permissible, install switch in dashboard.

Lay and connect wires according to circuit diagram.

According to circuit diagram **I** the auxiliary lamps are switched on together with the existing main beams.

According to circuit diagram **II** the auxiliary lamps can be swit-

ched on in addition to the main beams with a separate switch.

According to circuit diagram **III** the position lamps are wired up and switched on together with the parking light.

Check lights, tighten connection wires securely.

---

**Have the driving lamps adjusted at a workshop or service station. Only properly adjusted lamps provide optimum illumination.**

**The use of the enclosed protective caps (enclosed where applicable) is not permissible in areas governed by German Traffic Laws.**

### **One more tip:**

Keep the lenses clean. Dirt can absorb up to 80% of the light. You drive more safely when you can see and be seen well. Do you have spare bulbs and fuses in your vehicle?

**Check that the lighting system is working perfectly!**

**If you have questions or installation problems, please call the HELLA Service, wholesaler, or turn to your garage.**

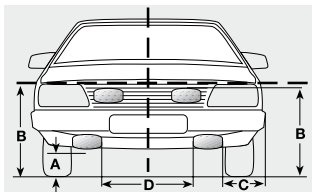

A min. (mm)	B min. (mm)	C min. (mm)	D min. (mm)
350	1.500	400	600

Lors du montage d'un projecteur de complément avec feu de position intégré, il est nécessaire de respecter certaines cotes. Si le montage du feu ne respectait pas les dispositions réglementaires prescrites à cet effet ou si l'utilisation d'une paire de feux de position additionnelle n'était pas autorisée il convient dans ce cas de ne pas les mettre en service. Pour des raisons d'étanchéité, les douilles des

lampes doivent rester dans le projecteur de complément.

**Le montage est à réaliser selon ECE R48.**

**Dans tous les cas, la législation spécifique à chaque pays doit être respectée.**

## 14 Page 3 : Etapas de montage

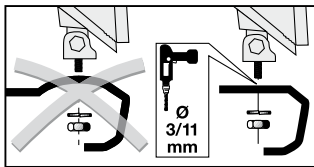

Montage vertical ou suspendu, au dessus ou au dessous du bouclier. Les projecteurs doivent

avoir une bonne assise, ne doivent ni vibrer ni dépasser la hauteur du capot et sont à monter de façon symétrique.

Déterminer la position de montage sur une surface **plane** et marquer les points de fixation. Percer à 3 mm puis à 11 mm. Traiter les parties métalliques percées avec un produit anticorrosion.

Préassembler les éléments du support.

Ouvrir le boîtier et poser la lampe.

Ne pas saisir la lampe avec les doigts ! Toujours utiliser un mouchoir en papier ou tout autre article de ce genre.

Refermer le boîtier. Visser le support au boîtier du projecteur et poser correctement le câble. Visser les projecteurs à la carrosserie (si nécessaire, utiliser une fixation à 2 points).

Ajuster les projecteurs et bien serrer à fond toutes les vis.

## **Page 4:** Branchement électrique

Monter le relais avec les bornes de connexion vers le bas pour le protéger des projections d'eau.

Si nécessaire et si la loi l'autorise, monter un interrupteur sur le tableau de bord.  
Poser les câbles et les connecter

selon le schéma de branchement.

Selon le schéma **I**, les projecteurs de complément s'allument en même temps que les feux de route de série.

Selon le schéma **II**, les projecteurs de complément s'allument en combinaison avec les projecteurs de série (feux de route) par

l'intermédiaire d'un interrupteur, séparé.  
Selon le schéma **III**, les feux de position sont branchés et s'allument en combinaison avec le feu de position.

Vérifier le bon fonctionnement des projecteurs et bien fixer les fils de connexion.

---

**Faire régler les projecteurs en atelier ou dans une station-service. Seuls des projecteurs bien réglés assurent un éclairage optimal.**

**L'utilisation des caches de protection est interdite en Allemagne.**

### **Un autre conseil :**

Veiller à la propreté des glaces des projecteurs car la saleté peut absorber jusqu'à 80 % du flux lumineux. Bien voir et être vu sont les deux conditions impératives pour une conduite

en toute sécurité. Y a-t-il des lampes de rechange et des fusibles de remplacement à bord du véhicule ?

**Contrôler le bon fonctionnement de l'installation d'éclairage !**

**Pour toutes questions ou problèmes de montage, merci de contacter le service après-vente HELLA, votre distributeur ou votre garage.**

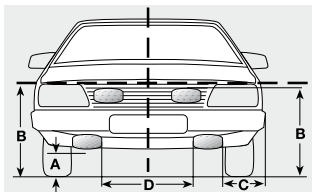

A min. (mm)	B min. (mm)	C min. (mm)	D min. (mm)
350	1.500	400	600

Vid montering av extraljus med integrerade positionsljus finns lagkrav gällande placering. Om dessa mått inte hålls eller om det är förbjudet med extra positionsljus får inte positionslampan användas. Lamphållaren måste ändå, av täthetsskäl, sitta kvar i strålkastaren.

**Monteringen ska utföras i enlighet med ECE-R48. Nationella lagar måste alltid följas.**

## 16 Sidan 3: Montering

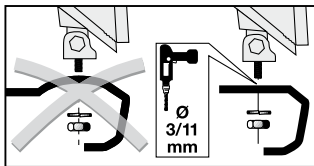

Monteringen kan göras stående eller hängande, ovanför eller under stötfångaren. Extrastrålkastarna får inte vibrera och skall

monteras symmetriskt. Extraljusen kan monteras antingen direkt på bilen eller med en extraljushållare. För montering med extraljushållare se respektive hållares monteringsanvisning. Bild till vänster: Bestäm en platt yta för montering och markera för borrning. Förborra med 3 mm borr och borra upp med 11 mm. Rostskyddsbehandla borrhålen. Förmontera hållaren.

Öppna strålkastaren och montera glödlamporna. Rör inte glödlampornas glaskolvar med fingrarna. Montera ihop strålkastaren och foten och förlägg kabeln. Montera strålkastarna på bilen, eventuellt med stabiliseringsstag. Rikta in strålkastaren och drag åt alla skruvar.



## **Sidan 4:** Elektrisk anslutning

Montera relät stänkvattenskyddat och med anslutningarna nedåt och, om så önskas, strömbrytare i instrumentbrädan.

Utför ledningsdragning enligt kopplings-schemat och anslut.

Enligt schema **I** inkopplas extrastrålkastarna tillsammans med befintligt helljus.

Enligt schema **II** inkopplas extrastrålkastarna via en separat strömbrytare och lyser tillsammans med helljuset.

Enligt kopplingschema **III** ansluts positionsljuset och kopplas på tillsammans med parkeringsljuset.

Fäst noga upp anslutningsledningarna..

---

**Ställ in strålkastarna så att de ger rätt ljusbild. En verkstad eller bensinstation med ljuställningsapparat kan ställa in extrastrålkastarna optimalt.**

---

### **Ytterligare tips:**

Håll strålkastarglasen rena. Smuts kan reducera ljusutbytet med upp till 80%.

Du kör säkrare om du ser och syns bra.

Har du reservglödlampor och säkringar i bilen?

**Kontrollera att ljussystemet fungerar felfritt**

**Vid frågor eller monteringsproblem, kontakta Hellas kundtjänst, återförsäljaren eller din verkstad.**

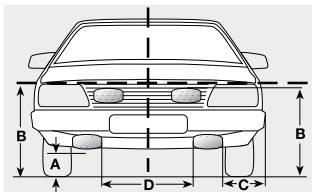

A min. (mm)	B min. (mm)	C min. (mm)	D min. (mm)
350	1.500	400	600

Bij de montage van een extra schijnwerper met geïntegreerd positielicht zijn bepaalde afmetingen m.b.t. de montage te respecteren. Indien de wettelijke bepalingen niet worden gerespecteerd resp. het gebruik van een extra paar positielichten niet is toegestaan, mag het positielicht niet worden aangesloten.

De lampfittingen moeten uit dichtheidsoverwegingen in de extra schijnwerpers blijven zitten.

**Inbouw dient plaats te vinden in overeenstemming met ECE R48.**

**Houd u te allen tijde aan de ter plaatse geldende wetgeving.**

## 18 Pagina 3: Montage stapsgewijs

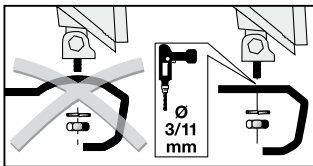

Montage hangend of staand, boven of onder de bumper mogelijk. Schijnwerpers mogen

niet trillen, mogen niet boven de motorkap uitsteken en moeten symmetrisch zijn geplaatst.

Montagepositie op een **recht** oppervlak bepalen en bevestigingspunten aftekenen. Met 3 mm voorboren en met 11 mm opboren. Geboorde gaten met roestwerend middel bewerken.

Houder vormmonteren  
Huis openen en gloeilamp monteren.  
Gloeilampen niet met blote ving-

ers beetpakken! Gebruik een papieren zakdoek of iets dergelijks. Huis in elkaar monteren. Houder en huis in elkaar zetten en vastschroeven. Kabel netjes wegwerken. Schijnwerpers op het voertuig monteren (indien nodig met tweepuntssteun). Schijnwerpers uitlijnen en alle schroeven vastdraaien.

## **Pagina 4:** Elektrische aansluiting

Het relais op een tegen spatwater beschermde plaats met de aansluitklemmen naar beneden monteren.

Indien nodig en bij dienovereenkomstige wettelijke goedkeuring de schakelaar in het dashboard

monteren.  
Aansluitkabels volgens aansluit-schema aansluiten en wegwerken.  
Volgens aansluitschema **I** worden de extra schijnwerpers samen met het aanwezige grootlicht geschakeld.  
Volgens aansluitschema **II** worden de extra schijnwerpers via een aparte schakelaar bij het

aanwezige grootlicht geschakeld. Volgens schakelschema **III** worden de positielampen aangesloten en tezamen met het standslicht ingeschakeld.

Lichten controleren. Aansluitkabels veilig wegwerken en vastmaken.

---

**Laat de verstralers in de garage of bij een service station exact afstellen. Alleen juist afgestelde schijnwerpers garanderen een optimaal licht.**

**Het gebruik van de meegeleverde beschermkappen is in het normale wegverkeer niet toegestaan.**

### **Nog een tip:**

Zorg er voor dat de glazen van de schijnwerpers schoon blijven. Vuile glazen kunnen een vermindering van wel 80% van de lichtopbrengst tot gevolg hebben.

U rijdt veiliger als u goed ziet en gezien wordt. Heeft u ook reservegloeilampen en zekeringen in de auto?

**Controleer of de verlichting goed functioneert**

**In geval van vragen of montageproblemen verzoeken wij u contact met de HELLA-klantenservice, de groothandel of uw dealer op te nemen.**

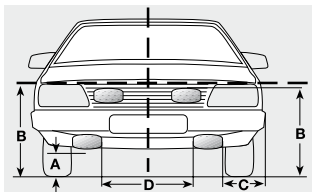

A min. (mm)	B min. (mm)	C min. (mm)	D min. (mm)
350	1.500	400	600

Al adosar un faro adicional con luz de posición integrada, deberán observarse ciertas dimensiones de montaje. Dado el caso que no sean observadas las prescripciones legales de montaje, o sea, el uso de un par adicional de luces de posición no sea permitido no deberá ser operada la luz de posición. Deberán

ser omitidos los portalámparas en el faro adicional por razones de estanqueidad.

**El montaje debe efectuarse conforme a la norma ECER48. En todos los casos deberán cumplirse las leyes específicas para cada país.**

## 20 **Página 3:** Montaje

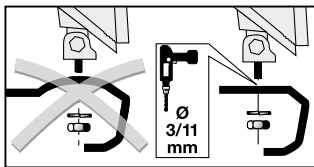

El montaje puede practicarse en posición colgada o de pie, encima o debajo del parachoques. Los faros no deben vibrar,

ni quedar más altos que el capó y han de ir colocados simétricamente.

Determinar la posición de montaje sobre una superficie **plana** y marcar los puntos de fijación. Taladrar previamente con una broca de 3 mm y agrandar a 11 mm. Tratar con anticorrosivo las partes de metal taladradas. Premontar el soporte.

Abrir la carcasa e insertar la lámpara.

¡No tocar la lámpara con las manos descubiertas! Utilizar un pañuelo de papel o similar. Ensamblar la carcasa. Atornillar el sopote a la carcasa y colocar el cable esmeradamente. Atornillar los faros al vehículo (si fuera necesario, utilizar el soporte a dos puntos). Alinear los faros y apretar todos los tornillos.

## **Página 4:** Conexión eléctrica

Montar el relé con los bornes dirigidos hacia abajo de forma que quede a cubierto de las salpicaduras de agua. En caso de necesidad, y estando autorizado legalmente, montar el interruptor en el tablero de instrumentos.

Colocar y conectar los cables según el esquema de conexión que convenga. Según el esquema de conexión **I**, los faros adicionales se encienden junto con los faros de largo alcance existentes. Según el esquema de conexión **II**, los faros adicionales se encienden con los faros de largo alcance existentes por medio de

un interruptor separado.

Según el esquema de conexión **III**, las luces de posición se conectan y se encienden junto con la luz de población.

Comprobar la instalación de alumbrado. Sujetar de forma segura los cables de conexión.

---

**Haga practicar el reglaje de los faros de largo alcance en el taller o en la gasolinera. Únicamente unos faros bien ajustados garantizan una óptima iluminación.**

**El uso de la caperuza protectora adjunta no está autorizado en el campo de validez del StVZO (= reglamento de tráfico en Alemania).**

### **Un consejo:**

Mantenga los dispersores limpios. La suciedad puede absorber hasta el 80% del rendimiento luminoso. Ver y ser visto es aquí el lema de seguridad.

¿Lleva lámpara de repuesto y fusibles en el coche?

**Comprobar que el sistema de iluminación funciona impecablemente**

**En caso de dudas o problemas de montaje, por favor, llame al Servicio postventa de Hella o al mayorista, o bien diríjase a su taller.**

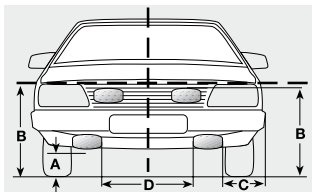

A min. (mm)	B min. (mm)	C min. (mm)	D min. (mm)
350	1.500	400	600

Nel montaggio di un proiettore supplementare con luce di posizione integrata devono essere osservate alcune disposizioni. Nel caso tali norme non vengano rispettate o non sia consentito l'utilizzo di una coppia di fanali di posizione supplementari, la luce di posizione non deve essere messa in funzione. Per motivi di

tenuta i portalamпада devono comunque rimanere montati sul proiettore supplementare.

**Il montaggio deve avvenire secondo la direttiva ECE R48. In ogni caso bisogna rispettare le leggi specifiche del Paese.**

## 22 Pag. 3: Montaggio

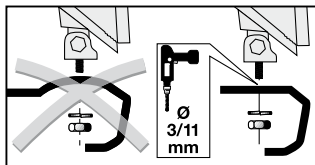

Montaggio ritto o appeso, sotto o sopra il paraurti. Accertarsi che i proiettori non vibrino, che non sporgano dal paraurti e che siano montati simmetricamente.

Definire la posizione di montaggio su una superficie **retta** e contrassegnare i punti di fissaggio. Sgrossare con una punta da 3 mm e rifinire con una punta da 11 mm. Applicare della protezione antiruggine sui fori praticati. Montare il supporto. Aprire la carcassa e inserire la lampada.

Non toccare la lampada con le dita nude! Utilizzare un fazzoletto di carta o qualcosa di simile. Assiemare la carcassa. Avvitare insieme supporto e carcassa e posare i cavi con cura. Fissare i proiettori al veicolo (se necessario con un supporto a due punti). Allineare i proiettori e fissare saldamente tutte le viti.

## **Pag. 4:** Collegamento elettrico

Montare il relè con gli attacchi protetti contro gli spruzzi d'acqua rivolti verso il basso.

Se necessario inserire il commutatore nel cruscotto.

Posare e collegare i cavi secondo gli schemi.

Nello schema **I** i proiettori supplementari vengono collegati contemporaneamente ai proiettori principali di profondità.

Nello schema **II** i proiettori supplementari vengono collegati ai proiettori principali di profon-

dità tramite un commutatore separato.

Nello schema **III** i fanali di posizione vengono collegati e accesi contemporaneamente alla luce di posizione.

Controllare l'impianto luce. Fissare saldamente i cavi di collegamento.

---

**Far controllare i proiettori da una officina specializzata. Soltanto proiettori regolati correttamente forniscono una**

**luce ottimale. L'utilizzo delle calotte fornite non è ammesso dal Codice Stradale.**

### **Un ultimo suggerimento:**

Tenete i vetri dei proiettori sempre puliti. Lo sporco può assorbire fino all'80% dell'intensità luminosa. Quando vedete bene e vi fate vedere bene viaggiate più sicuri.

Accertatevi di avere sempre nella vettura lampadine e fusibili di scorta.

**Controllare la perfetta funzionalità dell'impianto di illuminazione**

**Per qualsiasi domanda o problemi di montaggio si prega di contattare il servizio assistenza o il proprio grossista HELLA oppure di rivolgersi alla propria officina.**

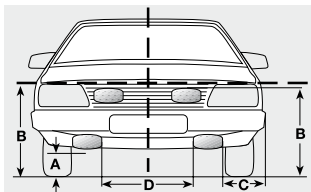

A min. (mm)	B min. (mm)	C min. (mm)	D min. (mm)
350	1.500	400	600

Asennettaessa on otettava huomioon, että lisäkaukovalot eivät saa sijaita lähivaloja ulompana.

Asennettaessa on otettava huomioon, että lisäkaukovalot eivät saa sijaita lähivaloja ulompana.

Mikäli lisävaloissa olevaa seisonta/äärivaloa ei käytetä, on lampunpidin tiiviyssyistä kuitenkin jätettävä paikalleen.

**Valo on asennettava ECE R48:n mukaan.**  
**Maakohtaisia lakeja on noudatettava joka tapauksessa.**

24

### Sivu 3: Asennus

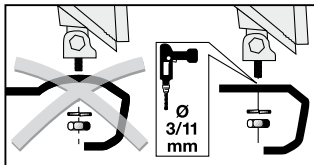

Seisova tai riippuva kiinnitys, joko puskurin ala- tai yläpuolelle: tukevasti ja symmetrisesti.

Määrittele asennuskohta **tasaiselle** pinnalle ja merkitse kiinnityskohdat.

Poraa 3 ja 11 mm reiät. Käsittele reiät ruostesuojalla.

Asenna valonheittimen jalka.

Avaa koppa ja aseta polttimo paikalleen.

Polttimon lasikupua ei saa koskea paljain käsin! Käytä pape-

rinenäliinaa tai vastaavaa. Kokoa koppa. Ruuvaa kiinnitys-jalka ja koppa yhteen. Liitä johto. Kiinnitä valonheitin ajoneuvoon, (mikäli tarpeellista käytä 2-pistekiinnikettä). Kohdistaa valonheitin, kiristä ruuvit.



#### **Sivu 4:** Sähköliitäntä

Asenna rele niin, että liitäntänavat osoittavat alaspäin, jolloin rele on suojattu roiskevedeltä.

Asenna tarvittaessa kytkin kojelautaan.

Liitä johdot kytkentäkaavan mukaisesti.

KytKentäkaavan I mukaan kytketyt lisävalonheittimet toimivat yhdessä auton omien kaukovalojen kanssa.

KytKentäkaavan II mukaan kytketyt lisävalonheittimet kytketään erillisellä kytkimellä toimimaan

auton omien kaukovalojen kanssa.

Äärivalot kytketään kytkentäkaavan III mukaan yhdessä seison-tavalojen kanssa.

Testaa valojen toiminta ja suuntaus. Varmista liitäntäjohtojen kytkennät.

---

**Jotta vastaan tuleva liikenne ei väärin suunnattujen valojen johdosta sokaistu ja aiheuta vaaratilanteita, on valojen**

**säätö annettava ammattitaitoisen huoltamon tai korjaamon suoritettavaksi.**

#### **Vielä eräs tärkeä huomautus:**

Pidä lasit puhtaina. Lika vähentää valotehoa jopa 80%. Puhtailla valonheittimillä näet ja näyt paremmin liikenteessä. Muista varapolttimot ja sulakkeet. Käytä ainoastaan korkealaatuisia tuotteita.

#### **Tarkasta valaistusjärjestelmän toiminta**

**Jos sinulla on kysymyksiä tai asennusongelmia, soita HELLA-asiakaspalvelulle taitukku-liikkeelle tai käänny korjaamon puoleen.**





