



**SÉRIE BLACK MAGIC LED**  
PROJECTEURS DE  
COMPLÉMENT



## PROJECTEURS DE COMPLÉMENT POUR LE TOUT- TERRAIN

# LANCEZ-VOUS À L'AVENTURE

**Tout-terrain – un mot que beaucoup de gens associent à des images d'aventure et à un besoin de vie sauvage.**

Mais, pour HELLA, le tout-terrain signifie bien plus que cela. Pour nous, c'est le devoir de toujours développer de nouveaux produits toujours meilleurs et toujours à la hauteur des exigences et des sollicitations extrêmes.

La nouvelle série HELLA BLACK MAGIC LED, notre dernière innovation, en est la preuve.

Ces projecteurs de complément en technologie 100 % LED constituent toujours un bon choix pour des activités en tout-terrain en raison de leur look robuste et totalement noir ainsi que de leur compacité.





## SOMMAIRE

Introduction	2
Gamme de produits	4
Installation flexible	6
Vue d'ensemble des produits	6

### Série Black Magic LED

Cube-Sets	8
Mini Lightbars	14
Lightbars	18
Accessoires	19





# HELLA BLACK MAGIC LED : UNE LÉGENDE QUI RENAÎT !

## BLACK MAGIC LED

LA GAMME DE PRODUITS EN UN  
COUP D'ŒIL

### PROJECTEURS DE COMPLÉMENT BLACK MAGIC LED

LED

CUBES

MINI LIGHTBARS

LIGHTBARS

Cubes-Set

Individuel

Individuel

2.7", Floodlight  
1FA 358 176-801



6.2", Floodlight  
1FB 358 176-201



20", Slim  
1FJ 358 176-301



3.2", Floodlight  
1FA 358 176-811



6.2", Spot  
1FB 358 176-211



32", Slim  
1FJ 358 176-311



3.2", Spot  
1FA 358 176-821



40", Slim  
1FJ 358 176-321



3.2", Floodlight  
(à encastrer)  
1FA 358 176-831



6.2" à encastrer,  
Floodlight  
1FB 358 176-221



50", Slim  
1FJ 358 176-331



21.5", Double  
1FJ 358 176-401



## INSTALLATION FLEXIBLE

Le long câble fourni facilite la pose sur le véhicule. La Mini Lightbar, les Cubes et Lightbars sont disponibles en version "Floodlight" ou version "Spot" et peuvent être posés debout ou suspendu ou encore encastrés dans la carrosserie ou dans le pare-chocs. Lancez-vous à l'aventure avec Black Magic.

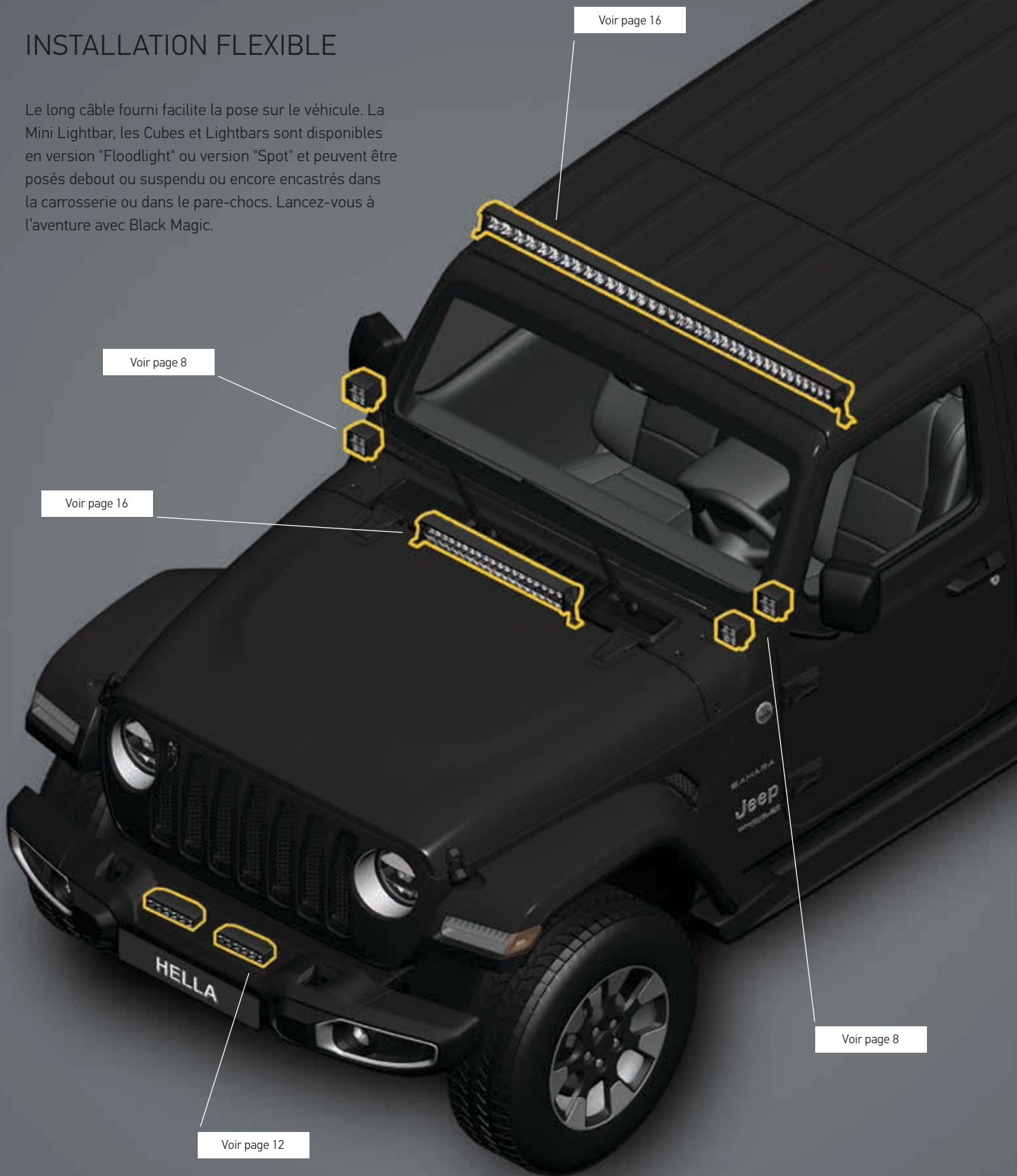

Voir page 16

Voir page 8

Voir page 16

Voir page 8

Voir page 12



LED

SÉRIE BLACK MAGIC LED

# NOUVEAU, NOIR, LUMINEUX !

## SPÉCIFICATIONS

- Répond à la classe de protection contre la poussière et l'eau la plus stricte
- Total look noir
- Matériel de montage inclus
- Design épuré
- Réflecteur spécialement développé pour un éclairage homogène

Informations produit complémentaires dans la vue d'ensemble p. 8-19

## BLACK MAGIC LED CUBES

Bords arrondis empêchant la poussière et la pluie de s'y coller

Total look noir



Réflecteur conçu intelligemment et non éblouissant

Support noir pour les options de montage debout ou suspendu

### Caractéristiques techniques

Tension nominale	Multivoltage	Indice de protection	IP 68, IP 69K
Tension de service	10–30 V	Protection CEM	ECE-R10
Consommation	2,7" : 1,8 A (12 V) / 0,9 A (24 V) 3,2" : 3,4 A (12 V) / 1,6 A (24 V)	Fixation/montage	Debout / suspendu ou encastré
Puissance absorbée	20 W (2,7") 40 W (3,2")	Raccordement	Connecteur DT
Fonction d'éclairage	Spot ou Floodlight	Nombre de LED	4
Source lumineuse	LED	Longueur câble	Câble 500 mm avec connecteur DT + faisceau de câble court
Température de couleur	5.700 Kelvin	Puissance lumineuse (effective)	1.400 lm (2,7") 3.000 lm (3,2")
Matériau	Aluminium, support de fixation acier inox noir	Application	Pour véhicules tout-terrain tels que 4x4, SUV, pick-ups, buggys, quads, trikes, motoneiges, engins de chantier, tracteurs agricoles
Poids	350 g (feu seul 2,7") 358 g (feu seul 3,2") 372 g (à encastrer, feu seul 3,2")		



LED

## SÉRIE BLACK MAGIC LED CUBE SET

Les Black Magic Cubes de HELLA sont disponibles dans les tailles 2,7" et 3,2". Ces projecteurs au total look noir et au design épuré se démarquent du lot. D'un point de vue technique, ils répondent à la classe d'étanchéité à la poussière et à l'eau la plus élevée. Les LED Cubes sont livrés par jeu de 2 projecteurs chacun. Pour faciliter le montage, le jeu comprend un faisceau de câbles avec connecteur DT, un contacteur et un relais. La version 3,2" est disponible en tant que projecteur type floodlight ou comme spot et peut être montée debout ou suspendue ou encore intégrée à la carrosserie ou au pare-chocs. Commencez votre aventure avec les Black Magic Cubes.

### SPÉCIFICATIONS

- Un total look noir, y compris les supports de fixation
- Le boîtier épuré prévient la poussière et la saleté de s'accumuler sur les bords
- Chaque jeu comprend le faisceau de câbles avec le connecteur DT, le contacteur et le relais (facile à installer)
- Conception compacte pour une installation universelle

# HELLA BLACK MAGIC

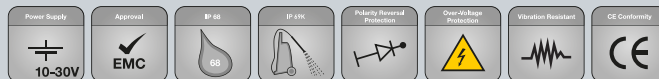

#### Croquis cotés des BLACK MAGIC LED CUBES

LED Cube 2,7" (version pour montage en saillie)

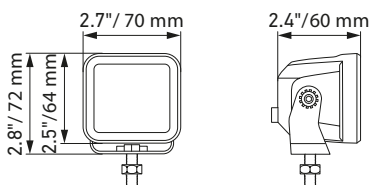

LED Cube 3,2" (version pour montage en saillie)

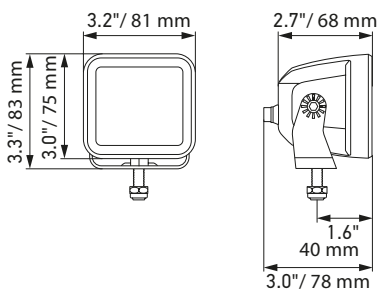

LED Cube 3,2" (version pour montage encastré)

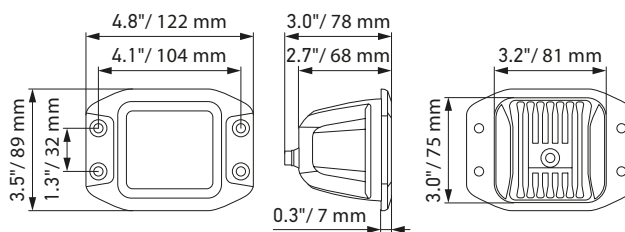

## ÉCLAIRAGE

Les diagrammes de répartition de la lumière montrent les portées de deux projecteurs (une paire).

LED Cube SET 2,7", Floodlight

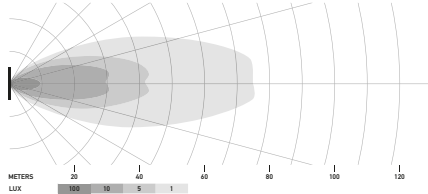

LED Cube SET 3,2", Floodlight

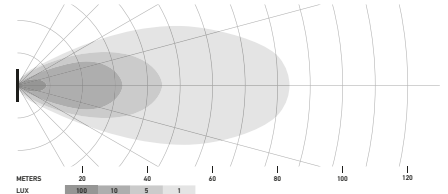

LED Cube SET 3,2", Spot

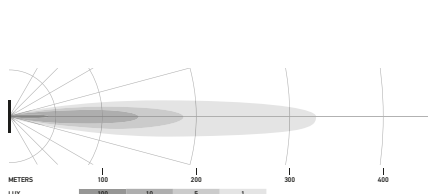

LED Cube SET 3,2", Floodlight (à encastrer)

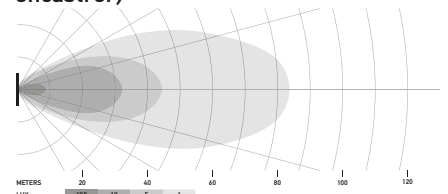





## EXEMPLES D'APPLICATION



1) 2 x Black Magic Cube : Montage sur montant A (vers l'extérieur)

2) 2 x Black Magic Cube : Montage sur pare-chocs

## VUE D'ENSEMBLE DE LA GAMME

Contenu de la livraison	Description	Référence
	<p>LED Cube Set 2,7" (Floodlight)</p> <p>Contient : (2) projecteurs LED, (1) relais, (1) contacteur et instructions de montage, (1) faisceau de câbles avec connecteur DT</p>	<p><b>1FA 358 176-801</b></p>
	<p>LED Cube Set 3,2" (Floodlight)</p> <p>Contient : (2) projecteurs LED, (1) relais, (1) contacteur et instructions de montage, (1) faisceau de câbles avec connecteur DT</p>	<p><b>1FA 358 176-811</b></p>
	<p>LED Cube Set 3,2" (Spot)</p> <p>Contient : (2) projecteurs LED, (1) relais, (1) contacteur et instructions de montage, (1) faisceau de câbles avec connecteur DT</p>	<p><b>1FA 358 176-821</b></p>
	<p>LED Cube Set 3,2" (Floodlight / Montage encastré)</p> <p>Contient : (2) projecteurs LED, (1) relais, (1) contacteur et instructions de montage, (1) faisceau de câbles avec connecteur DT</p>	<p><b>1FA 358 176-831</b></p>

## BLACK MAGIC LED MINI LIGHTBARS

Leur design épuré prévient la poussière et la pluie de s'y coller

Design aérodynamique

Total look noir

Conception compacte pour différents emplacements de montage

### Caractéristiques techniques

Tension nominale	Multivoltage	Poids	470 g (version pour montage en saillie) 505 g (version pour montage encastré)
Tension de service	10–30 V	Indice de protection	IP 68, IP 69K
Consommation	2,6 A (12 V) / 1,3 A (24 V)	Protection CEM	ECE-R10
Puissance absorbée	30 W	Fixation/montage	Debout / suspendu ou encastré
Fonction d'éclairage	Spot ou Floodlight	Raccordement	Câble 800 mm, extrémités ouvertes
Source lumineuse	LED	Nombre de LED	6
Température de couleur	5.700 Kelvin	Puissance lumineuse	1.600 lm
Matériau	Aluminium, support de fixation acier inox noir	Application	Pour véhicules tout-terrain tels que 4x4, SUV, pick-ups, buggies, quads, trikes, motoneiges

LED

## SÉRIE BLACK MAGIC LED

# MINI LIGHTBARS

La Lightbar se distingue par un design épuré qui se démarque du reste grâce à un excellent rendement lumineux. Cette famille de produits a atteint la classe d'étanchéité à la poussière et à l'eau la plus élevée. En plus, le boîtier aux bords arrondis empêchent la poussière de se déposer le long des bords. Le long câble fourni autorise un montage facile sur le véhicule. La Mini Lightbar est disponible en tant que projecteur type floodlight ou comme spot et peut être montée debout ou suspendue ou encore intégrée à la carrosserie ou au pare-chocs. Le compagnon idéal pour votre prochaine aventure.

## SPÉCIFICATIONS

- Ils répondent à la classe d'étanchéité à la poussière et à l'eau la plus élevée.
- Total look noir
- Matériel de montage inclus
- Design épuré

## HELLA BLACK MAGIC



### Croquis cotés des BLACK MAGIC LED MINI LIGHTBARS

#### Versions pour montage en saillie

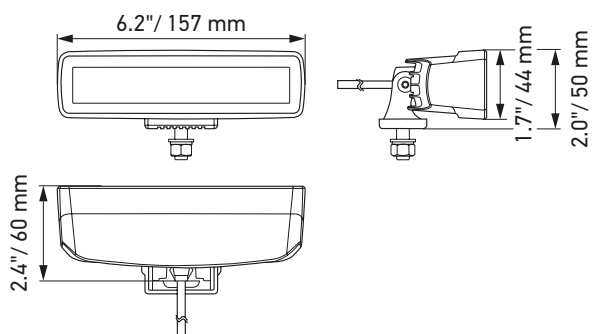

#### Version pour montage encastré

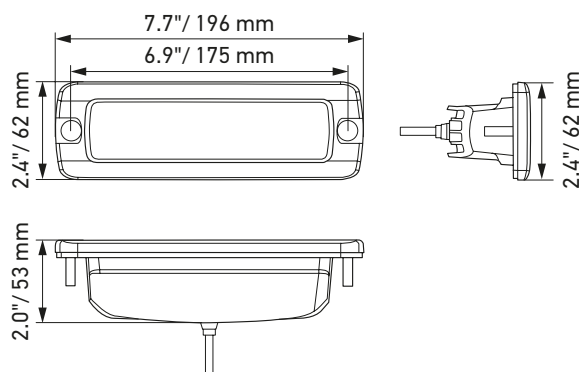

# ÉCLAIRAGE

Les diagrammes de répartition de la lumière montrent les portées de deux feux.

**Black Magic Mini Lightbar 6,2", Floodlight**

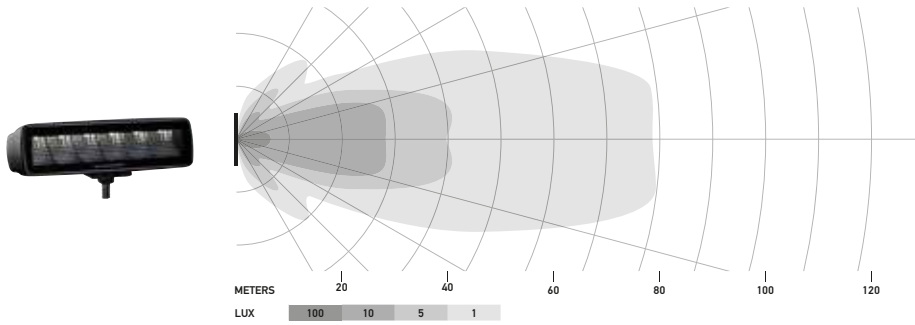

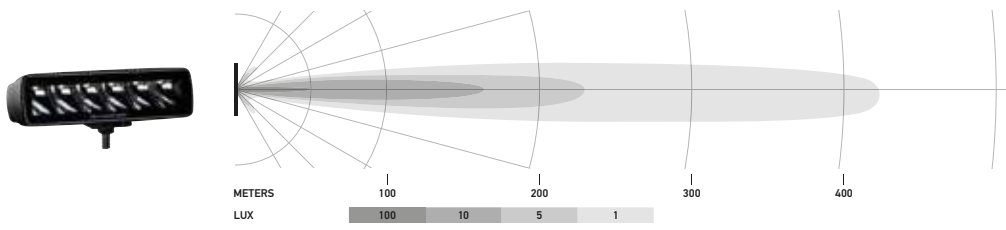

**Black Magic Mini Lightbar 6,2", Spot**

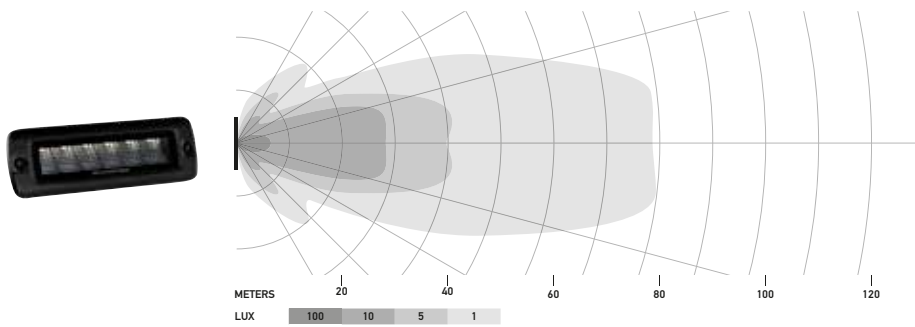

**Black Magic Mini Lightbar 6,2" à encastrer, Floodlight**



## VUE D'ENSEMBLE DE LA GAMME

Contenu de la livraison	Description	Référence
	LED Mini Lightbar 6,2" (Floodlight) Contient : (1) projecteur LED, (1) matériel de montage, (1) instructions de montage	1FB 358 176-201
	LED Mini Lightbar 6,2" (Spot) Contient : (1) projecteur LED, (1) matériel de montage, (1) instructions de montage	1FB 358 176-211
	LED Mini Lightbar 6,2" à encastrer (Floodlight) Contient : (1) projecteur LED, (1) cadre de montage et vis, (1) instructions de montage	1FB 358 176-221

## EXEMPLE D'APPLICATION



1) 2 x Black Magic Mini Lightbar : Montage sur support du pare-chocs avant

## BLACK MAGIC LED LIGHTBARS

Bords arrondis empêchant la poussière et la pluie de s'y coller

Design épuré pour utilisation en plusieurs endroits

Total look noir

Design épuré

### Caractéristiques techniques

Version	LED Slim Lightbar				LED Double Lightbar
	20"	32"	40"	50"	21,5"
Tension nominale	Multivoltage				
Tension de service	10–30 V				
Consommation	5,7–8 A (12 V) 2,8–3,9 A (24 V)	8,9–12,5 A (12 V) 4,2–6,1 A (24 V)	10,1–14,9 A (12 V) 4,9–7,8 A (24 V)	11,8–19,2 A (12 V) 5,6–10,1 A (24 V)	6,7–14,6 A (12 V) 3,5–7,2 A (24 V)
Puissance absorbée	105 W	165 W	210 W	270 W	200 W
Fonction d'éclairage / source de lumière	Spot (uniquement tout-terrain)/ LED				
Température de couleur	5.700 Kelvin				
Matériau	Aluminium, support de fixation acier inox noir				
Poids	1.400 g	1.780 g	2.400 g	3.000 g	2.420 g
Indice de protection / protection CEM	IP 68, IP 69K, ECE-R10				
Fixation/montage	Debout / suspendu				
Raccordement	Câble 2 000 mm, extrémités ouvertes				
Nombre de LED	21	33	42	54	40
Puissance lumineuse (effective)	max. 6 000 lm	max. 9 000 lm	max. 12 000 lm	max. 15 000 lm	max. 11 000 lm



LED

# SÉRIE BLACK MAGIC LED LIGHTBARS

Les HELLA Black Magic Lightbars offrent des feux longue portée au rendement lumineux ultra puissant délivrant jusqu'à 15 000 lumens, donc idéal pour les situations en tout-terrain où vous en avez le plus besoin. Les Lightbars se distinguent par un total look noir attrayant et résolument identifiable et par leur boîtier aux bords arrondis empêchant la poussière et la saleté de s'y accumuler. Les applications typiques pour leur installation comprennent le capot, le pare-chocs, le pare-chocs de soubassement et le toit. Le produit a atteint la classe d'étanchéité à la poussière et à l'eau la plus élevée.

Le câble long de 2 mètres permet de fixer facilement le luminaire sur votre véhicule. Les Black Magic Lightbars ont un capteur thermique embarqué qui leur permet de s'adapter à la température environnante. Cette nouvelle fonction permet non seulement d'éviter la surchauffe ou une panne des LED, mais aussi d'augmenter la puissance lumineuse lorsque la température environnante est basse. L'utilisateur bénéficie ainsi d'une lumière optimale en toutes situations.

## SPECIFICATIONS

- Total look noir
- Supports également en noir
- Design épuré
- Système de régulation de la température
- Puissance lumineuse performante



## HELLA BLACK MAGIC

### Croquis cotés des BLACK MAGIC LED LIGHTBARS

Black Magic Lightbar 20" (Slim)

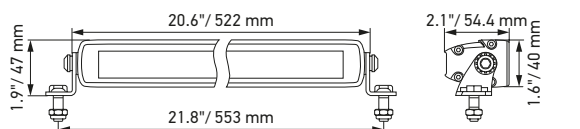

Black Magic Lightbar 32" (Slim)

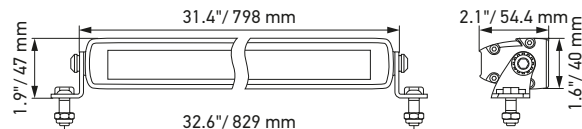

Black Magic Lightbar 40" (Slim)

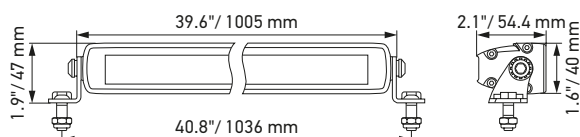

Black Magic Lightbar 50" (Slim)

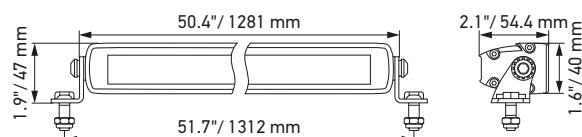

Black Magic Lightbar 21,5" (Double)

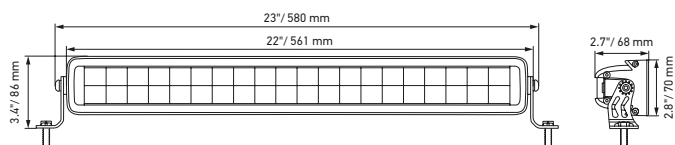

## ÉCLAIRAGE

Les diagrammes de répartition de la lumière montrent les portées de deux feux.

Black Magic Lightbar 20", Slim

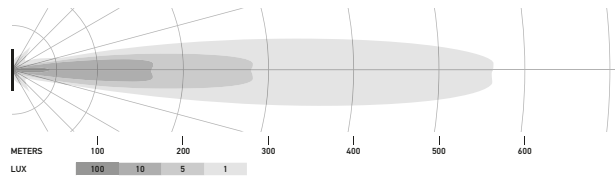

Black Magic Lightbar 32", Slim

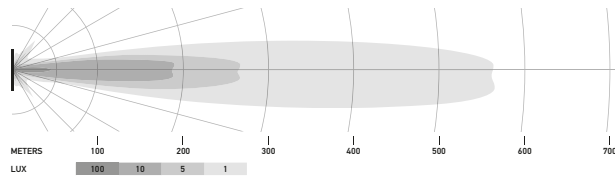

Black Magic Lightbar 40", Slim

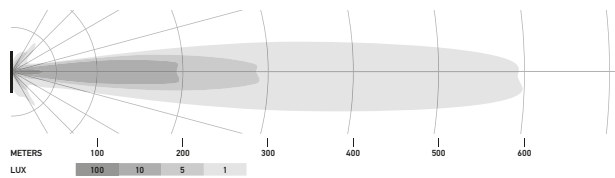

Black Magic Lightbar 50", Slim

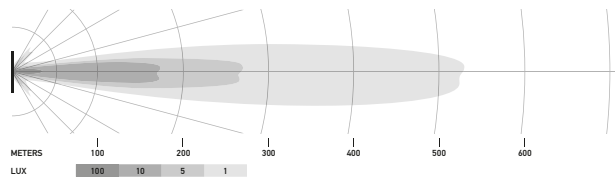

Black Magic Lightbar 21,5", Double

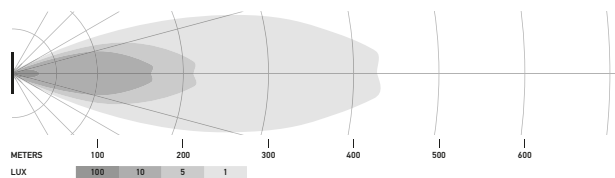





## EXEMPLES D'APPLICATION



L'éclairage illustré sur la photo a été généré par : 1 x 40" Black Magic Slim Lightbar (montage sur le capot)

## VUE D'ENSEMBLE DE LA GAMME

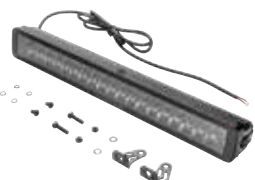
Contenu de la livraison	Description	Référence
	LED Slim Lightbar 20" Contient : (1) projecteur LED, (1) matériel de montage, (1) instructions de montage	1FJ 358 176-301
	LED Slim Lightbar 32" Contient : (1) projecteur LED, (1) matériel de montage, (1) instructions de montage	1FJ 358 176-311
	LED Slim Lightbar 40" Contient : (1) projecteur LED, (1) matériel de montage, (1) instructions de montage	1FJ 358 176-321
	LED Slim Lightbar 50" Contient : (1) projecteur LED, (1) matériel de montage, (1) instructions de montage	1FJ 358 176-331
	LED Slim Lightbar 21,5" Contient : (1) projecteur LED, (1) matériel de montage, (1) instructions de montage	1FJ 358 176-401

## ACCESSOIRES

Contenu de la livraison	Description	Référence
 	Éléments support pour face arrière + jeu de vis (2 pièces), recommandé pour fixation supplémentaire des Lightbars 40" et 50"	8HG 358 176-341

**HELLA S.A.S.**

B.P. 7

11 av Albert Einstein

93151 Le Blanc Mesnil Cedex

Téléphone: 0149395959

E-Mail: [info.fr@hella.com](mailto:info.fr@hella.com)

Internet: [www.hella.fr](http://www.hella.fr)

© HELLA GmbH & Co. KGaA, Lippstadt

J01791/08.22

Sous réserve de modifications matérielles et tarifaires.