



SCHEDA PRODOTTO

Lampeggiante KL 7000 LED

- Funzione di illuminazione a LED rotante o lampeggiante
- Design piatto e compatto
- Facilità di adattamento delle versioni disponibili
- Assorbimento di corrente ridotto, alto rendimento

CARATTERISTICHE DEL PRODOTTO

Il KL 7000 LED di HELLA è un lampeggiante piatto disponibile con funzione di illuminazione rotante o lampeggiante. Thermo Management attivo: l'utilizzo di materiali conduttori di calore e l'opportuna disposizione dei componenti consentono di allontanare il calore dai LED, prolungandone la vita utile. Un innovativo sistema elettronico consente la funzione di illuminazione senza utilizzo di parti mobili. La calotta trasparente resistente agli urti e non intaccabile dalla sporcizia garantisce sempre un'efficacia di segnalazione ottimale. È possibile convertire senza problemi i modelli precedenti, KL 700 alogeno o KL 7000 alogeno, al KL 7000 LED. Diverse varianti di montaggio a norma DIN 14260 e SAE offrono soluzioni per ogni tipo di utilizzo: montaggio fisso dall'alto e dal basso (Ø 130 mm e Ø 150 mm), fissaggio su attacco tubolare e a magneti.



Tensione di esercizio: 10-30 V



Protezione da inversione di polarità: anche se si scambia il cavo di collegamento non vi sono rischi per l'elettronica



IP 5K4K: protezione da polvere e spruzzi d'acqua ad alta pressione



IP X9K - Resistenza al lavaggio ad alta pressione: protezione contro gli spruzzi d'acqua nel lavaggio ad alta pressione/getti di vapore



Montaggio flessibile: possibilità di montaggio fisso sia dall'alto che dal basso

CARATTERISTICHE TECNICHE

Dati tecnici



Tensione nominale (V_{Nom})	Multitensione
Tensione di esercizio (V_{es})	10–30 V
Assorbimento totale di corrente rotante lampeggiante	circa 0,8 A (12 V), circa 0,4 A (24 V) circa 0,7 A (12 V), circa 0,35 A (24 V)
Potenza assorbita massima rotante lampeggiante	circa 9 W circa 12 W
Calotta trasparente	PMMA
Posizione di utilizzo	in posizione ritta
Intervallo di temperatura	da -40 °C a +60 °C
Protezione da inversione di polarità	si
Classe di protezione IP	IP 5K4K, 9K

Omologazione



Soppressione dei radiodisturbi (CISPR25) Interferenze condotte, classe 5

Omologazione GGVSE / ADR SAE J845 Klasse 2

Funzione di illuminazione rotante:

Omologazione illuminotecnica, giallo	TA1		R10 046194 R65 003397
Omologazione illuminotecnica, blu	TB1		R10 046194 R65 003502

Funzione di illuminazione lampeggiante:

Omologazione illuminotecnica, giallo	TA1		R10 057696 R65 004186
Omologazione illuminotecnica, blu	TB1		R10 057696 R65 004187

Disegni quotati

KL 7000 LED F

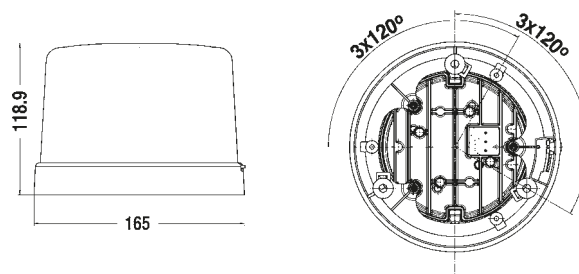

KL 7000 LED R

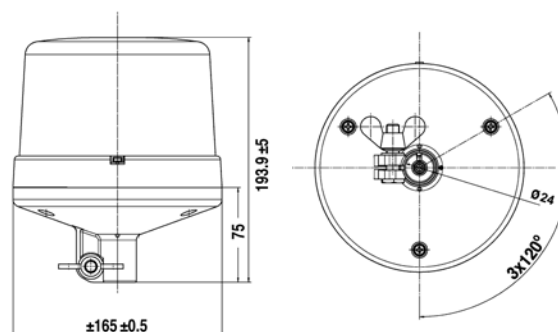



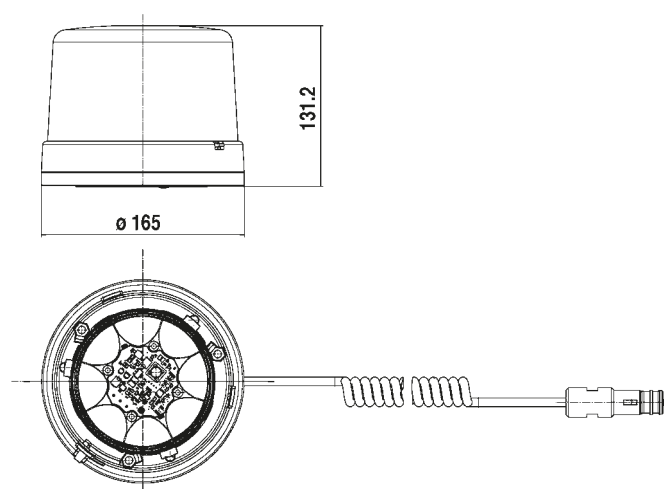





KL 7000 LED M



PANORAMICA DEI PRODOTTI



Immagine del prodotto	Codice articolo, rotante	Codice articolo, lampeggiante	Descrizione
	2RL 011 484-001	2XD 012 972-001	Lampeggiante KL 7000 LED F, giallo
	2RL 011 484-101	2XD 012 972-101	Lampeggiante KL 7000 LED F, blu
	su richiesta*	su richiesta*	Lampeggiante KL 7000 LED F, rosso
	2RL 011 484-011	2XD 012 972-011	Lampeggiante KL 7000 LED R, giallo
	2RL 011 484-111	2XD 012 972-111	Lampeggiante KL 7000 LED R, blu
	su richiesta*	su richiesta*	Lampeggiante KL 7000 LED R, rosso
	2RL 011 484-021	2XD 012 972-021	Lampeggiante KL 7000 LED M, giallo
	2RL 011 484-121	2XD 012 972-121	Lampeggiante KL 7000 LED M, blu
	su richiesta*	su richiesta*	Lampeggiante KL 7000 LED M, rosso

* Non omologato ECE; utilizzabile solo se consentito dalla legge. Non omologato per la circolazione su strade aperte al traffico in Germania, Austria e Svizzera.

Accessori

9EL 190 025-001	Calotta trasparente (PMMA), gialla
9EL 190 025-011	Calotta trasparente (PMMA), blu
9EL 190 025-021	Calotta trasparente (PMMA), rosso

HELLA KGaA Hueck & Co.

Kunden-Service-Center

Rixbecker Straße 75

59552 Lippstadt/Germany

Tel.: 0180-6-250001 (0,20 €/Anruf aus dem deutschen Festnetz)

Fax: 0180-2-250001 (0,06 € je Verbindung)

Internet: www.hella.de

© HELLA KGaA Hueck & Co., Lippstadt

J01142/11.16

Con riserva di modifiche ai prezzi e ai contenuti.

ESEMPIO DI UTILIZZO

