



## KURZ-INFO

### HELLA VALUEFIT SLIM Kennleuchte

- Kennleuchte in schlanker Bauform im aktuellen Design-Trend
- Überspannungs- und Elektronikschutz
- Zulassung nach ECE (R10 und R65) und SAE (J845 Class 1)
- Gutes Preis-Qualitäts-Verhältnis

## PRODUKTMERKMALE

Die HELLA VALUEFIT SLIM Kennleuchte ist wahlweise für den Festanbau als auch als Ausführung mit flexibler Rohrstützenbefestigung verfügbar. Die Festanbauvariante hat eine Gesamthöhe von nur 50 mm. Das schlanke Erscheinungsbild passt füglich dem Fahrzeugdesign an. Der Aluminiumsockel sorgt für Robustheit und effektive Wärmeableitung. Die Lichthaube aus Polycarbonat bietet Schlagfestigkeit.

Darüber hinaus ist eine Variante mit flexibler Rohrstützen-Befestigung verfügbar. Der stoßabsorbierende und schwingungs-dämpfende Sockel neigt die Kennleuchte kurzzeitig und federt Stöße ab. Das Sockelmaterial ist aus TPU (Thermoplastisches Polyurethan) und die Lichthaube wie bei der Festanbauvariante aus schlagfestem Polycarbonat.

Die Schutzklassen IP 67 und IP 69K gewährleisten die Unempfindlichkeit der Leuchte beim Einsatz der Hochdruckstrahlreinigung.

# TECHNISCHE DETAILS



## Technische Daten



Nennspannung	Multivolt
Betriebsspannung	10–30 V
Stromverbrauch*	2.1 A (12 V) 1 A (24 V)
Leistungsaufnahme	24 W
Lichtfunktion	Festanbau: Einzel- und Doppelblitzfunktion Flexible Rohrstützenbefestigung: Doppelblitzfunktion
Lichtquelle	LED
Material	Festanbau: Aluminiumsockel mit Polycarbonathaube Flexible Rohrstützenbefestigung: Rohrstützen aus TPU mit Polycarbonathaube
Gewicht	Festanbau: 294 g Nettogewicht Flexible Rohrstützenbefestigung: 509 g Nettogewicht (jeweils ohne Kabelsatz)
Temperaturbereich	-40 °C bis +60 °C
Schutzart	IP 67, IP 69K
Typgenehmigung	ECE-R65 TA1, SAE J845 Class 1
EMV-Schutz	ECE-R10
Anzahl der LEDs	24
Länge des Kabels	300 mm mit offenen Enden
Montage-Spezifikation	Festanbau und flexible Rohrstützenbefestigung

\* bei max. Leistung

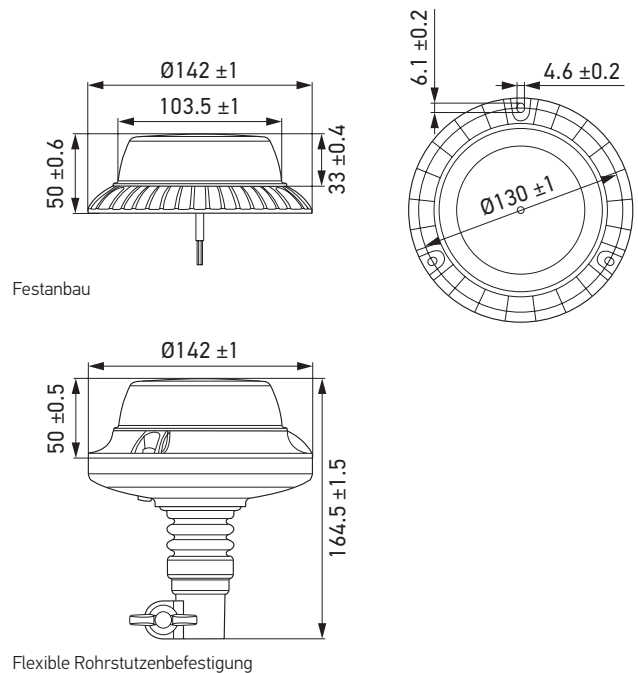







## Maßskizze



# PROGRAMMÜBERSICHT

Produktbild	Anbauart	Lichtfunktion	Lichtfarbe	Artikelnummer
	Festanbau	Einzel- und Doppelblitz	gelb	2XD 357 980-001
	Flexible Rohrstützenbefestigung	Doppelblitz	gelb	2XD 357 980-011

# ZUBEHÖR

Produktbild	Beschreibung	Artikelnummer
	Wechselschalter rastend, 2-polig, 1-stufig	12 V: 6FH 353 100-031 24 V: 6FH 353 100-191
	Aufsteckrohr zum Anschweißen, gerade, 100 mm lang, mit Gummistopfen und Steckdose, nach DIN 14620	1-polig: 8HG 002 365-001 2-polig: 8HG 006 294-101
	Aufsteckrohr mit Sockel zum Schrauben, Gesamthöhe 126 mm, mit Gummistopfen und Steckdose, nach DIN 14620	1-polig: 8HG 006 294-011 2-polig: auf Anfrage
	Aufsteckrohr gewinkelt, mit Sockel zum seitlichen Anschrauben, Abstand 90 mm, Höhe 100 mm, inkl Gummistopfen, Steckdose, 2x Sechskantschrauben M8 x 35, 2x Sechskantmutter M8, 2 x Federringe, nach DIN 14620	1-polig: 8HG 006 294-021 2-polig: auf Anfrage
	Aufsteckrohr gewinkelt, mit Sockel zum seitlichen Anschrauben, Abstand 50 mm, Höhe 100 mm, inkl. Gummistopfen, Steckdose, 2x Sechskantschrauben M8 x 35, 2x Sechskantmutter M8, 2x Federringe, nach DIN 14620	1-polig: 8HG 006 294-111 2-polig: auf Anfrage
	Aufsteckrohr für schräge Anschraubflächen, Kennleuchte parallel zur Fahrbahn justierbar, Höhe ca. 105 mm, mit Gummistopfen, Steckdose, 2x Sechskantschrauben M8 x 35, 2x Sechskantmutter M8, 2x Federringe, nach DIN 14620	1-polig: 8HG 006 294-031 2-polig: 8HG 006 294-141
	Aufsteckrohr mit Schraubbefestigung, Höhe ca. 100 mm, mit Gummistopfen und Steckdose, nach DIN 14620	1-polig: 8HG 006 294-051 2-polig: 8HG 006 294-091
	Aufsteckrohr mit 2 Schraubenlöchern für den Anbau an die Kabinenrückseite, mit Teleskophalter, Gesamthöhe ca. 1.000 mm, Verschiebungsmöglichkeit bis 700 mm, mit Gummistopfen und Steckdose, nach DIN 14620	1-polig: 8HG 006 294-041 2-polig: auf Anfrage