



**BLACK MAGIC LED-SERIE
VERSTRALERS**



VERSTRALERS VOOR OFFROAD-GEBRUIK GA HET AVONTUUR AAN

Offroad – een woord dat veel mensen associëren met begrippen als avontuur en wildernis.

Maar voor HELLA betekent offroad nog veel meer. Voor ons betekent dit de uitdaging om steeds weer nieuwe en nog betere producten te ontwikkelen, die ook bestand zijn tegen extreme eisen en extreme belastingen. De nieuwe HELLA BLACK MAGIC LED-SERIE, onze nieuwste innovatie, is hier het bewijs van.

Deze verstralers met 100 % ledtechnologie zijn vanwege hun robuuste, volledig donkere uiterlijk en compacte afmetingen altijd een goede keuze voor offroad-gebruik.





INHOUDSOPGAVE

Inleiding	2
Productassortiment	4
Flexibele installatie	6
Productoverzicht	6

Black Magic LED-serie

Cube-Sets	8
Mini-Lightbars	14
Lightbars	18
Toebehoren	19















HELLA BLACK MAGIC LED: DE WEDERGEBOORTE VAN EEN LEGENDE!

BLACK MAGIC LED PRODUCTAANBOD IN ÉÉN OOGOPSLAG

BLACK MAGIC LED-VERSTRALERS

LED

CUBES	MINI LIGHTBARS	LIGHTBARS
Cubes-set 2,7", schijnwerper 1FA 358 176-801 	Enkel 6,2", schijnwerper 1FB 358 176-201 	Enkel 20", slim 1FJ 358 176-301 
3,2", schijnwerper 1FA 358 176-811 	6,2", spot 1FB 358 176-211 	32", slim 1FJ 358 176-311 
3,2", spot 1FA 358 176-821 		40", slim 1FJ 358 176-321 
3,2", schijnwerper (ingebouwde versie) 1FA 358 176-831 	6,2" installatie, schijnwerper 1FB 358 176-221 	50", slim 1FJ 358 176-331 
		21,5", dubbel 1FJ 358 176-401 

FLEXIBELE INSTALLATIE

De meegeleverde lange kabel maakt een eenvoudige montage op het voertuig mogelijk. De Mini Lightbar, Cubes en Lightbars zijn als schijnwerper of als spot verkrijgbaar en kunnen staand of hangend worden gemonteerd, of in de carrosserie of bumper worden geïntegreerd. Begin uw avontuur met Black Magic.

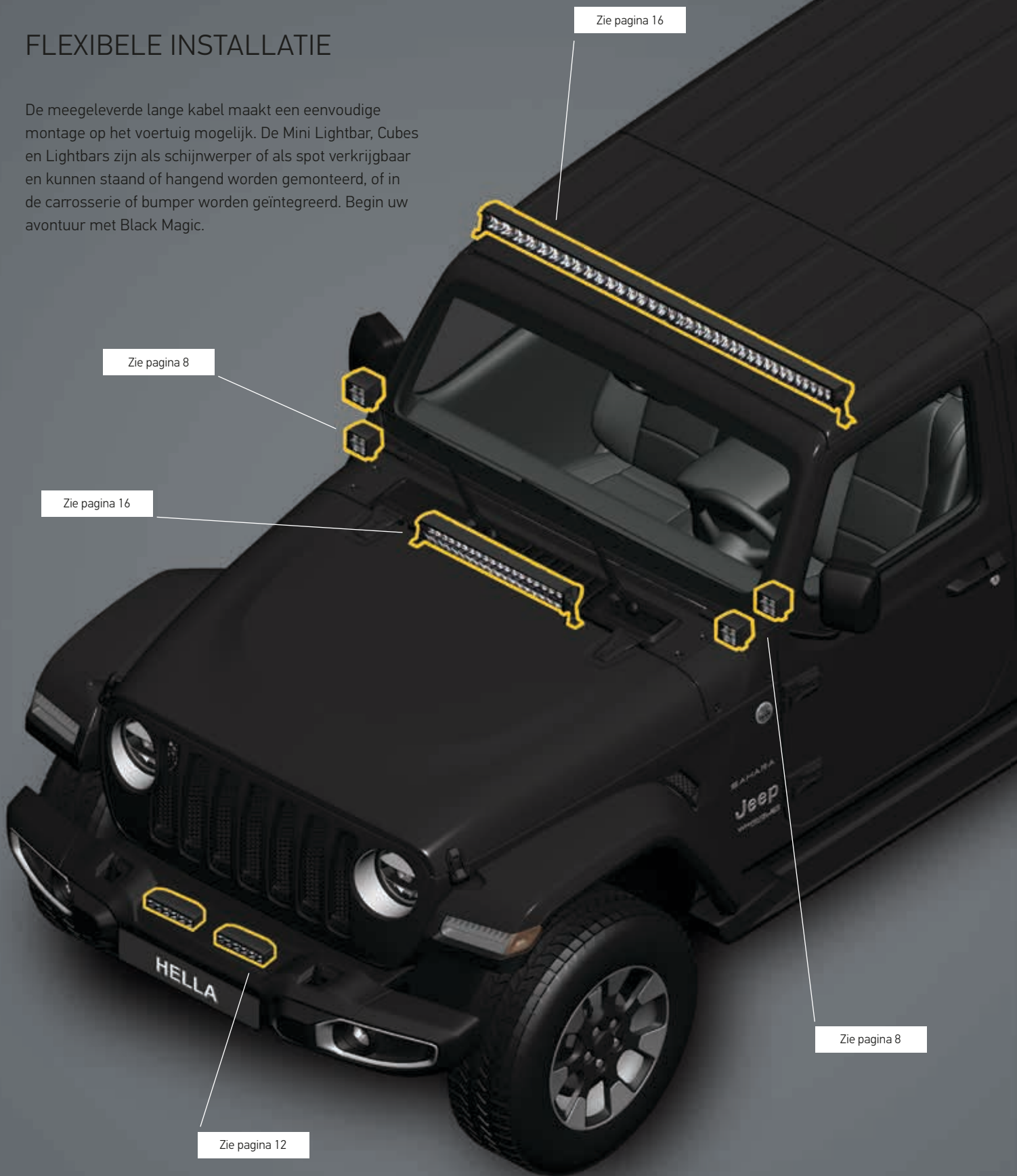

Zie pagina 16

Zie pagina 8

Zie pagina 16

Zie pagina 8

Zie pagina 12



LED

BLACK MAGIC LED-SERIE

NIEUW, ZWART, KRACHTIG!

SPECIFICATIES

- Voldoet aan de strengste stof-/waterbeschermingsklasse
- Volledig donker uiterlijk
- Montagemateriaal inbegrepen
- Slank ontwerp
- Speciaal ontwikkelde reflector voor homogene verlichting

Verdere productinformatie in het algemene overzicht p. 8-19

BLACK MAGIC LED CUBES

Het randloze ontwerp voorkomt dat stof en regen zich eraan hechten

Volledig donker uiterlijk



Intelligent ontworpen reflector zonder verblindings-effect

Zwarte beugel voor de montage-mogelijkheden staand of hangend

Technische specificaties

Nominale spanning	Multivolt	Beschermingsklasse	IP 68, IP 69K
Bedrijfsspanning	10–30 V	EMC-bescherming	ECE-R10
Stroomverbruik	2,7": 1,8 A (12 V) / 0,9 A (24 V) 3,2": 3,4 A (12 V) / 1,6 A (24 V)	Bevestiging	Staan-d / hangend of inbouw
Opgenomen vermogen	20 W (2,7") 40 W (3,2")	Aansluiting	DT-stekker
Lichtfunctie	Spot of schijnwerper	Aantal ledjes	4
Lichtbron	LED	Lengte van de kabel	500 mm kabel met DT-stekker + korte adapterkabelset
Kleurtemperatuur	5.700 Kelvin	Lichtopbrengst (effectief)	1.400 lm (2,7") 3.000 lm (3,2")
Materiaal	Aluminium, roestvrijstalen beugel zwart	Gebruik	Voor offroad-voertuigen zoals terreinwagens, SUV's, pick-ups, buggy's, quads, trikes, sneeuwscooters, bouw-machines, tractoren
Gewicht	350 g (enkele lamp 2,7") 358 g (enkele lamp 3,2") 372 g (enkele inbouw lamp 3,2")		

BLACK MAGIC LED-SERIE

CUBE SET

De Black Magic Cubes van HELLA zijn in de maten 2,7" en 3,2" verkrijgbaar. Het volledig zwarte uiterlijk en het slanke ontwerp zorgen ervoor dat deze lamp zich van de massa onderscheidt. Technisch voldoen ze aan de hoogste stof- en waterdichtheidsklasse. De Led-Cubes worden geleverd als een set bestaande uit 2 lampen. De set bevat een kabelset met DT-stekker, schakelaar en relais voor eenvoudige installatie. De 3,2"-variant is verkrijgbaar als schijnwerper of spot en kan staand of hangend worden gemonteerd of in de carrosserie of bumper geïntegreerd. Begin uw avontuur met de Black Magic Cubes.

SPECIFICATIES

- Volledig donker uiterlijk, inclusief zwarte beugels
- De slanke behuizing voorkomt dat stof en vuil zich aan de randen hechten
- Elke set bevat de kabelset met DT-stekker, schakelaar en relais (eenvoudig te installeren)
- Compact ontwerp voor universele installatie

HELLA BLACK MAGIC



Dimensionale schetsen van de BLACK MAGIC LED CUBES

LED Cube 2,7" (opbouwuitvoering)

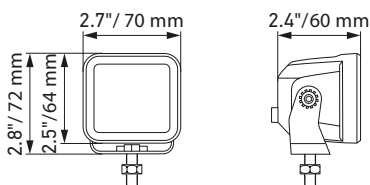

LED Cube 3,2" (opbouwuitvoering)

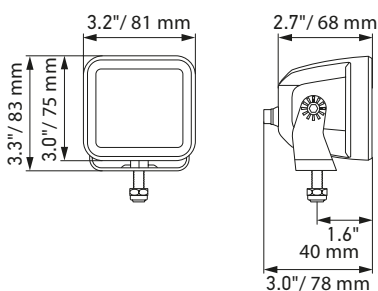

LED Cube 3,2" (inbouwuitvoering)

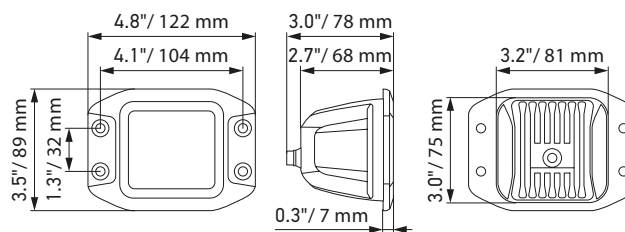

VERLICHTING

De lichtverdelingsdiagrammen tonen de reikwijdten van twee lampen (één paar).

LED Cube SET 2,7", schijnwerper

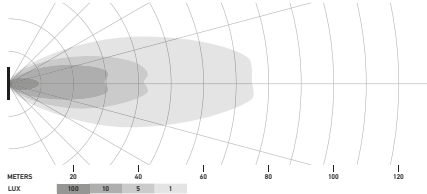

LED Cube SET 3,2", schijnwerper

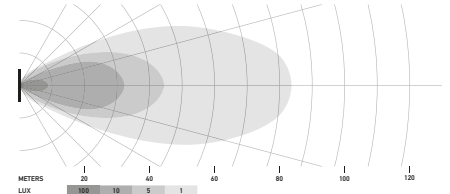

LED Cube SET 3,2", spot

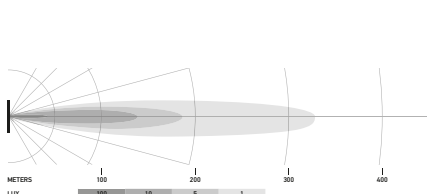

LED Cube SET 3,2", schijnwerper (inbouw)

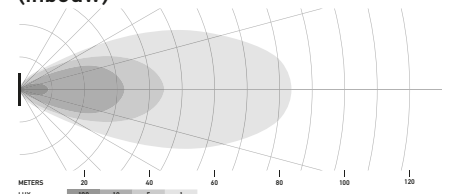



TOEPASSINGSVORBEELDEN



1) 2 x Black Magic Cube: Bevestiging op de A-stijl (naar buiten)

2) 2 x Black Magic Cube: Bumpermontage

PROGRAMMAOVERZICHT

Leveringsomvang	Beschrijving	Artikelnummer
	<p>LED Cube Set 2,7" (schijnwerper)</p> <p>Bevat: (2) ledlampen, (1) relais, (1) schakelaar en montagehandleiding, (1) kabelset met DT-stekker</p>	1FA 358 176-801
	<p>LED Cube Set 3,2" (schijnwerper)</p> <p>Bevat: (2) ledlampen, (1) relais, (1) schakelaar en montagehandleiding, (1) kabelset met DT-stekker</p>	1FA 358 176-811
	<p>LED Cube Set 3,2" (spot)</p> <p>Bevat: (2) ledlampen, (1) relais, (1) schakelaar en montagehandleiding, (1) kabelset met DT-stekker</p>	1FA 358 176-821
	<p>LED Cube Set 3,2" (schijnwerper / inbouw)</p> <p>Bevat: (2) ledlampen, (1) relais, (1) schakelaar en montagehandleiding, (1) kabelset met DT-stekker</p>	1FA 358 176-831

BLACK MAGIC LED MINI LIGHTBARS

Het slanke ontwerp voorkomt dat stof en regen zich vasthechten

Aerodynamisch ontwerp

Volledig donker uiterlijk

Compact ontwerp voor verschillende montage mogelijkheden

Technische specificaties

Nominale spanning	Multivolt	Gewicht	470 g (opbouwversie) 505 g (inbouwversie)
Bedrijfsspanning	10–30 V	Beschermingsklasse	IP 68, IP 69K
Stroomverbruik	2,6 A (12 V) / 1,3 A (24 V)	EMC-bescherming	ECE-R10
Opgenomen vermogen	30 W	Bevestiging	Staannd / hangend of inbouw
Lichtfunctie	Spot of schijnwerper	Aansluiting	800 mm kabel met gestripte uiteinden
Lichtbron	LED	Aantal ledjes	6
Kleurtemperatuur	5.700 Kelvin	Lichtopbrengst	1.600 lm
Materiaal	Aluminium, roestvrijstalen beugel zwart	Gebruik	Voor offroad-voertuigen zoals terreinwagens, SUV's, pick-ups, buggy's, quads, trikes, sneeuwscooters

LED

BLACK MAGIC LED-SERIE

MINI LIGHTBARS

De Lightbar heeft een volledig donker uiterlijk en een gestroomlijnd ontwerp dat zich dankzij een uitstekende lichtopbrengst van de massa onderscheidt. Deze productfamilie heeft de hoogste stof-/waterdichtheidsklasse behaald en het randloze ontwerp voorkomt dat stof zich langs de randen kan hechten. De lange meegeleverde kabel maakt eenvoudige montage op het voertuig mogelijk. De Mini Lightbar is verkrijgbaar als schijnwerper of als spot en kan stand of hangend worden gemonteerd, of in de carrosserie of bumper worden geïntegreerd. De perfecte metgezel voor uw volgende avontuur.

SPECIFICATIES

- Voldoet aan de hoogste stof- en waterdichtheidsklasse.
- Volledig donker uiterlijk
- Montagemateriaal inbegrepen
- Slank ontwerp

HELLA BLACK MAGIC



Maatschetsen van de BLACK MAGIC LED MINI LIGHTBARS

Opbouwversies

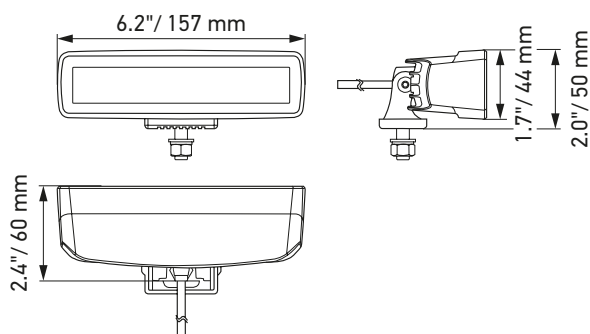

Inbouwversie

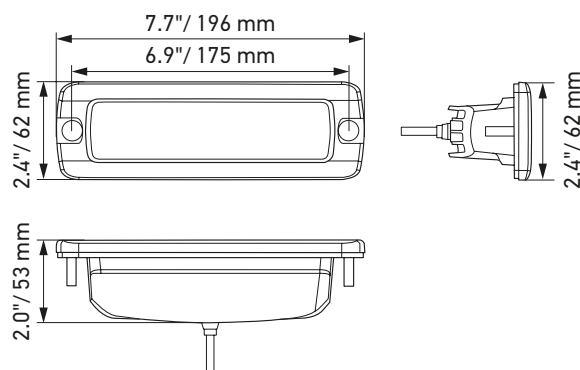

VERLICHTING

De lichtverdelingsdiagrammen tonen de reikwijdte van beide lampen.

Black Magic Mini Lightbar 6,2", schijnwerper

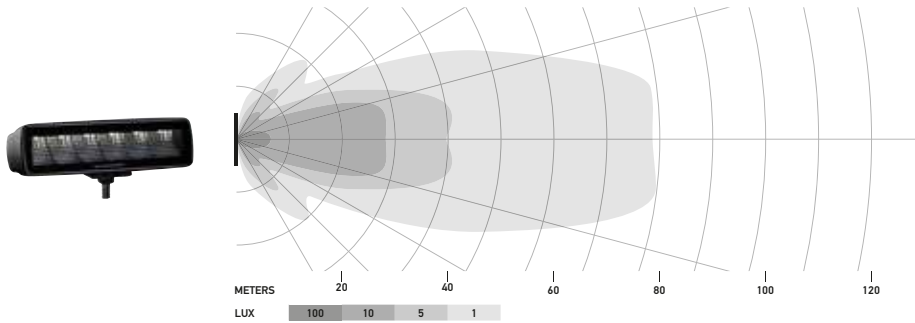

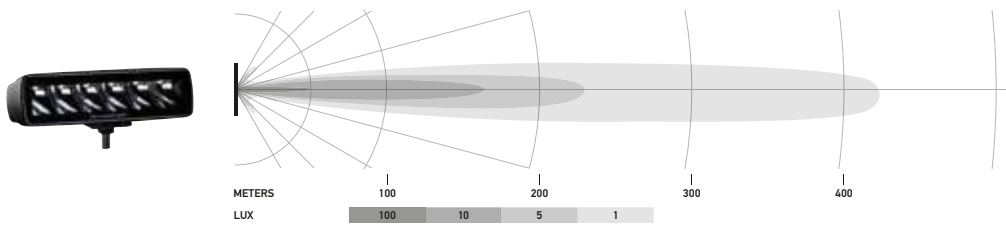

Black Magic Mini Lightbar 6,2", spot

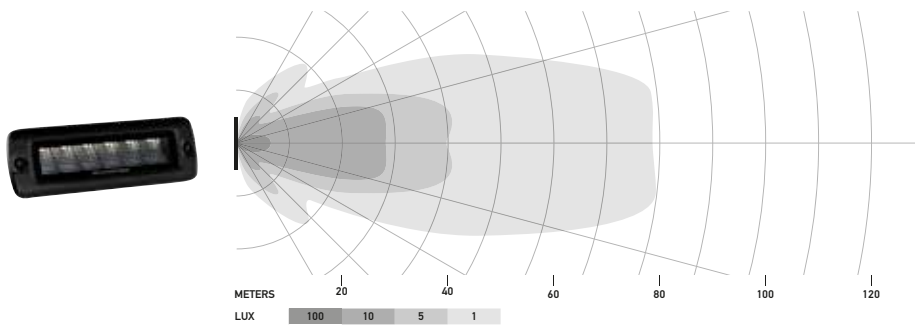

Black Magic Mini Lightbar 6,2", inbouw, schijnwerper



PROGRAMMAOVERZICHT

Leveringsomvang	Beschrijving	Artikelnummer
	LED Mini Lightbar 6,2" (schijnwerper) Bevat: (1) ledlamp, (1) montagemateriaal, (1) montage-instructies	1FB 358 176-201
	LED Mini Lightbar 6,2" (spot) Bevat: (1) ledlamp, (1) montagemateriaal, (1) montage-instructies	1FB 358 176-211
	LED Mini Lightbar 6,2" inbouw (schijnwerper) Bevat: (1) ledlamp, (1) montageframe en schroeven, (1) montage-instructies	1FB 358 176-221

TOEPASSINGSVORBEELD



1) 2 x Black Magic Mini-Lightbars: Montage op de voorste bumpersteun

BLACK MAGIC LED LIGHTBARS

Het randloze ontwerp voorkomt dat stof en regen zich eraan hechten

Slank ontwerp kan worden gebruikt voor meerdere montage mogelijkheden

Volledig donker uiterlijk

Slank ontwerp

Technische specificaties

Versie	LED Slim Lightbar				LED Double Lightbar
	20"	32"	40"	50"	21,5"
Nominale spanning	Multivolt				
Bedrijfsspanning	10–30 V				
Stroomverbruik	5,7–8 A (12 V) 2,8–3,9 A (24 V)	8,9–12,5 A (12 V) 4,2–6,1 A (24 V)	10,1–14,9 A (12 V) 4,9–7,8 A (24 V)	11,8–19,2 A (12 V) 5,6–10,1 A (24 V)	6,7–14,6 A (12 V) 3,5–7,2 A (24 V)
Opgenomen vermogen	105 W	165 W	210 W	270 W	200 W
Lichtfunctie / lichtbron	Spot (alleen offroad) / led				
Kleurtemperatuur	5.700 Kelvin				
Materiaal	Aluminium, roestvrijstalen beugel zwart				
Gewicht	1.400 g	1.780 g	2.400 g	3.000 g	2.420 g
Beschermingsklasse / EMC-bescherming	IP 68, IP 69K, ECE-R10				
Bevestiging	Staand / hangend				
Aansluiting	2000 mm kabel met gestripte uiteinden				
Aantal ledjes	21	33	42	54	40
Lichtopbrengst (effectief)	max. 6000 lm	max. 9000 lm	max. 12000 lm	max. 15000 lm	max. 11000 lm

LED

BLACK MAGIC LED-SERIE LIGHTBARS

De HELLA Black Magic Lightbars bieden grootlicht met een zeer krachtige lichtopbrengst van maximaal 15.000 lumen, ideaal voor offroad-situaties waar u dit het hardste nodig hebt. De Lightbars hebben een herkenbare en aantrekkelijke volledige verduistering en een randloze behuizing, die voorkomt dat stof en vuil zich kunnen hechten. Typische toepassingen zijn installatie met lichtbalk op de motorkap, de bumper, vloerbumper of het dak. Het product behaalde de hoogste stof-/waterdichtheidsklasse.

Met de 2 meter lange kabel kunt u hem gemakkelijk aan uw voertuig bevestigen. De Black Magic Lightbars hebben een geïntegreerde thermische sensor waarmee ze zich aan de omgevingstemperatuur kunnen aanpassen. Deze nieuwe functie voorkomt niet alleen oververhitting of led-uitval, maar verhoogt ook de lichtopbrengst wanneer de omgevingstemperatuur laag is. Hierdoor krijgt de gebruiker onder alle omstandigheden de optimale hoeveelheid licht.

SPECIFICATIES

- Volledig donker uiterlijk
- Inclusief zwarte beugels
- Slank ontwerp
- Temperatuurregeling
- Sterke lichtopbrengst



HELLA BLACK MAGIC

Maatschetsen van de BLACK MAGIC LED LIGHTBARS

Black Magic Lightbar 20" (Slim)

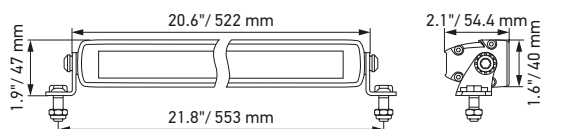

Black Magic Lightbar 32" (Slim)

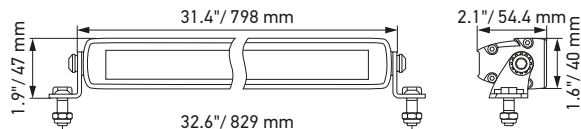

Black Magic Lightbar 40" (Slim)

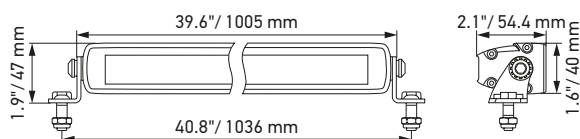

Black Magic Lightbar 50" (Slim)

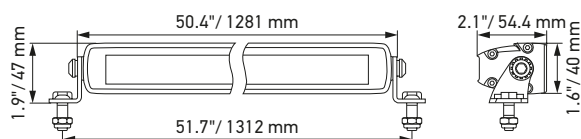

Black Magic Lightbar 21,5" (dubbel)

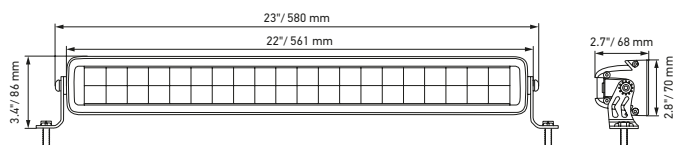

VERLICHTING

De lichtverdelingsdiagrammen tonen de reikwijdte van beide lampen.

Black Magic Lightbar 20", Slim

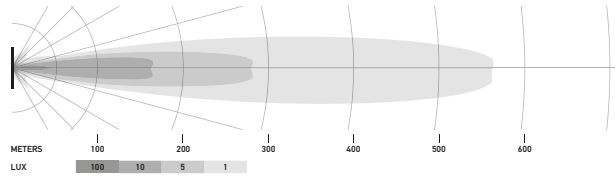

Black Magic Lightbar 32", Slim

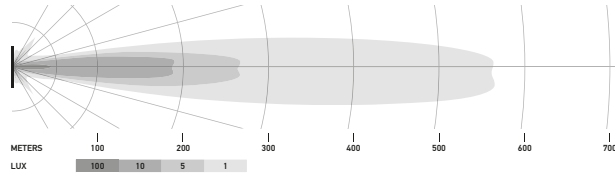

Black Magic Lightbar 40", Slim

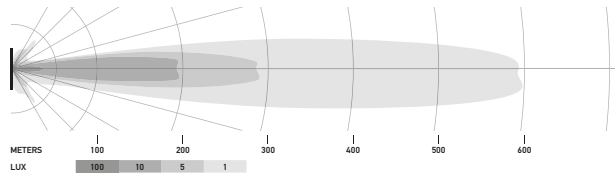

Black Magic Lightbar 50", Slim

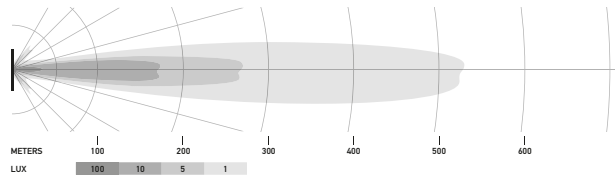

Black Magic Lightbar 21,5", Double

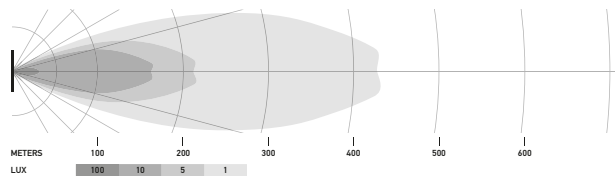





TOEPASSINGSVORBEELDEN



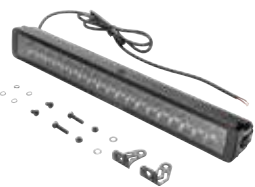

De op de foto getoonde verlichting werd gerealiseerd door: 1 x 40" Black Magic Slim Lightbar (montage op de motorkap)

PROGRAMMAOVERZICHT

Leveringsomvang	Beschrijving	Artikelnummer
	LED Slim Lightbar 20" Bevat: (1) ledlamp, (1) montagemateriaal, (1) montage-instructies	1FJ 358 176-301
	LED Slim Lightbar 32" Bevat: (1) ledlamp, (1) montagemateriaal, (1) montage-instructies	1FJ 358 176-311
	LED Slim Lightbar 40" Bevat: (1) ledlamp, (1) montagemateriaal, (1) montage-instructies	1FJ 358 176-321
	LED Slim Lightbar 50" Bevat: (1) ledlamp, (1) montagemateriaal, (1) montage-instructies	1FJ 358 176-331
	LED Double Lightbar 21,5" Bevat: (1) ledlamp, (1) montagemateriaal, (1) montage-instructies	1FJ 358 176-401

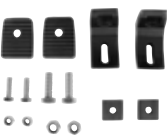
ACCESSOIRES

Leveringsomvang	Beschrijving	Artikelnummer
 	Achterbeugel + schroevenset (2 stuks), aanbevolen voor extra steun van de 40"- en 50"-Lightbar	8HG 358 176-341

HELLA Benelux BV

Celsiusbaan 2
3439 NC Nieuwegein
The Netherlands
T +31 (0)30 609 56 11
E info.bnl@hella.com
I www.hella.nl

© HELLA GmbH & Co. KGaA, Lippstadt
J01791/08.22

Vorbehouden aan wijzigingen in uitvoering en prijzen.