



SERIE BLACK MAGIC LED
FARI AUSILIARI



FARI AUSILIARI PER FUORISTRADA INIZIA L'AVVENTURA

Off-road - una parola che molte persone associano all'avventura e alla natura selvaggia.

Ma per HELLA, off-road significa molto di più. Per noi significa il desiderio di sviluppare prodotti sempre nuovi e migliori, in grado di soddisfare anche esigenze estreme e di resistere alle condizioni più dure. La nuova serie HELLA BLACK MAGIC LED, la nostra ultima innovazione, ne è la prova.

Questi fari ausiliari con tecnologia 100% LED sono sempre una buona scelta per l'uso off-road grazie al loro design total black e robusto e alle dimensioni compatte.





INDICE

Introduzione	2
Gamma di prodotti	4
Installazione flessibile	6
Panoramica del prodotto	6

Serie Black Magic LED

Set Cube	8
Mini Lightbars	14
Lightbars	18
Accessori	19





HELLA BLACK MAGIC LED: LA RINASCITA DI UNA LEGGENDA!

BLACK MAGIC LED GAMMA DEI PRODOTTI IN SINTESI

FARI AUSILIARI BLACK MAGIC LED

LED

CUBE	MINI LIGHTBARS	LIGHTBARS
Set 2 Cube	Singole	Singole
Proiettore 2.7" 1FA 358 176-801 	Proiettore 6.2" 1FB 358 176-201 	20", slim 1FJ 358 176-301 
Proiettore 3.2" 1FA 358 176-811 	Faretto 6.2" 1FB 358 176-211 	32", slim 1FJ 358 176-311 
Faretto 3.2" 1FA 358 176-821 		40", slim 1FJ 358 176-321 
Proiettore 3.2" (versione a incasso) 1FA 358 176-831 	Proiettore a incasso 6.2" 1FB 358 176-221 	50", slim 1FJ 358 176-331 
		21.5", double 1FJ 358 176-401 

INSTALLAZIONE FLESSIBILE

Il lungo cavo in dotazione permette un facile montaggio sul veicolo. Le lightbars mini, i fari Cube e le lightbars sono disponibili nella versione proiettore o faretto e possono essere montati in posizione ritta o appesa o integrate nella carrozzeria o nel paraurti. Iniziate la vostra avventura con la serie Black Magic.

Lo trovi a pagina 16

Lo trovi a pagina 8

Lo trovi a pagina 16

Lo trovi a pagina 8

Lo trovi a pagina 12

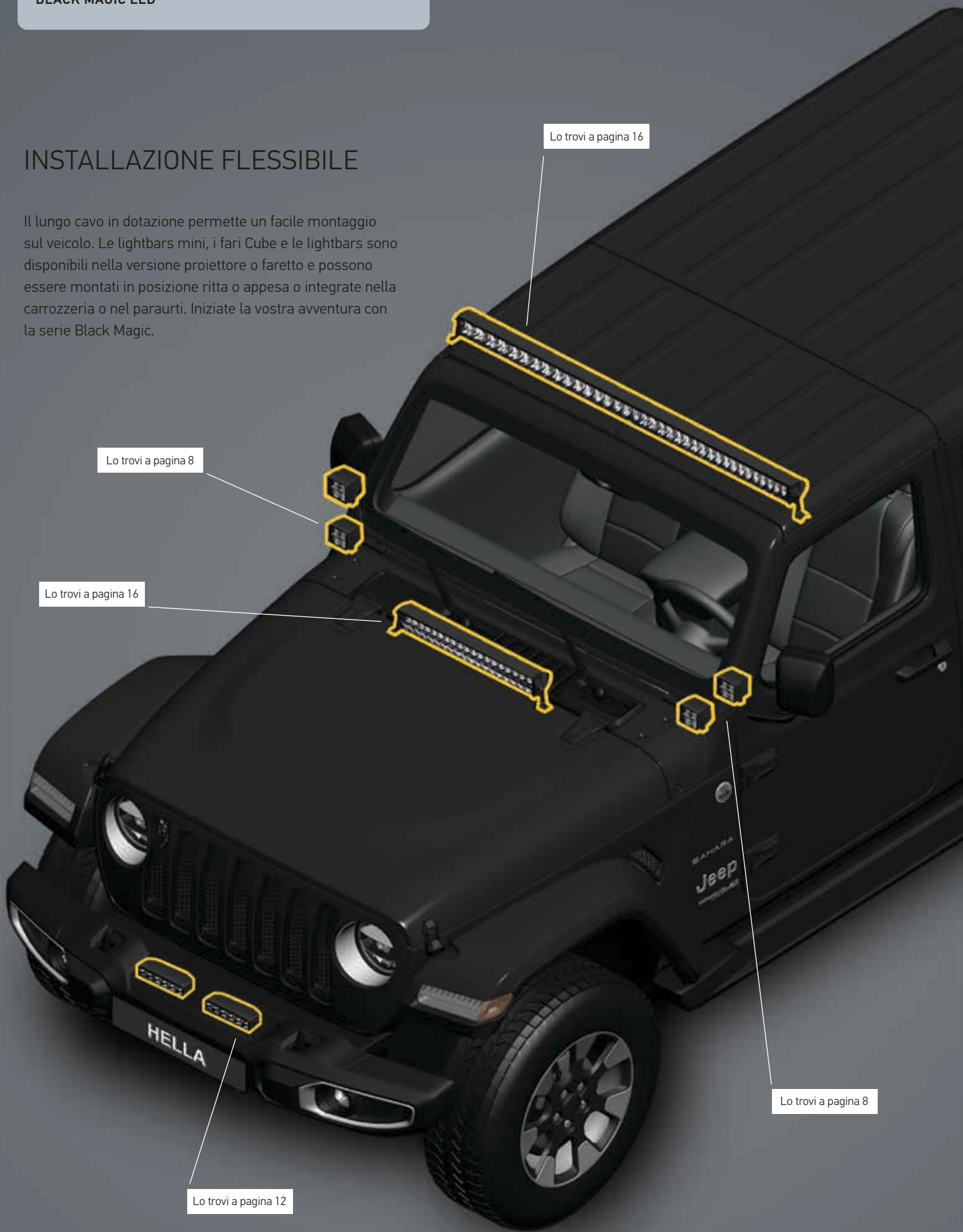



LED

SERIE BLACK MAGIC LED

TOTAL BLACK, TOTAL LIGHT!

CARATTERISTICHE

- Conforme alla più alta classe di impermeabilità alla polvere e all'acqua
- Design total black
- Materiale di montaggio incluso
- Design affusolato
- Riflettore appositamente sviluppato per un'illuminazione omogenea

Per ulteriori informazioni sul prodotto vedere la panoramica generale a pag. 8-19

BLACK MAGIC LED CUBE

Design total black

Il design senza bordi impedisce l'adesione di polvere e pioggia



Riflettore intelligente che non abbaglia

Staffa nera per montaggio in posizione ritta o appesa

Dati tecnici

Tensione nominale	Multitensione	Classe di protezione	IP 68, IP 69K
Tensione di esercizio	10–30 V	Protezione EMC	ECE-R10
Assorbimento di corrente	2,7": 1,8 A (12 V) / 0,9 A (24 V) 3,2": 3,4 A (12 V) / 1,6 A (24 V)	Fissaggio	In posizione ritta / appesa o a incasso
Potenza assorbita	20 W (2,7") 40 W (3,2")	Collegamento	Connettore DT
Funzione di illuminazione	Campo vicino o a lungo raggio	Numero di LED	4
Sorgente luminosa	LED	Lunghezza del cavo	Cavo da 500 mm con connettore DT + set di cavi adattatori corti
Temperatura di colore	5.700 Kelvin	Efficienza luminosa (effettiva)	1.400 lm (2,7") 3.000 lm (3,2")
Materiale	Alluminio, staffa in acciaio inossidabile nero	Utilizzo	Per veicoli come fuoristrada, SUV, pick-up, buggy, quad, trike, motoslitte, macchine edili, trattori
Peso	350 g (faro singolo 2,7") 358 g (faro singolo 3,2") 372 g (montaggio a incasso faro singolo 3,2")		

LED

SERIE BLACK MAGIC LED

SET CUBE

I Black Magic Cube di HELLA sono disponibili in 2 misure, da 2.7" e 3.2". A caratterizzare questi fari è il design total black ed affusolato. Tecnicamente, sono conformi alla più alta classe di impermeabilità alla polvere e all'acqua. I Cube a LED sono forniti in set da 2 fari. Il set include un set di cavi con connettore DT, interruttore e relè per una facile installazione. La versione da 3.2" è disponibile come proiettore o faretto e può essere montato in posizione ritta o appesa o integrata nella carrozzeria o nel paraurti. Iniziate la vostra avventura con i fari Cube Black Magic.

SPECIFICHE

- Design total black, comprese le staffe
- L'alloggiamento affusolato impedisce l'adesione di polvere e sporco sui bordi
- Ogni kit include un set di cavi con connettore DT, l'interruttore e il relè (facile da installare)
- Design compatto per un'installazione universale

HELLA BLACK MAGIC



Dimensioni dei BLACK MAGIC LED CUBE

LED Cube 2.7" (versione per montaggio a sbalzo)

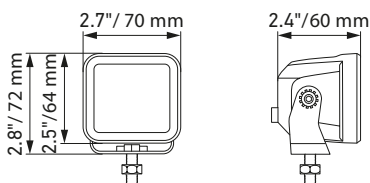

LED Cube 3.2" (versione per montaggio a sbalzo)

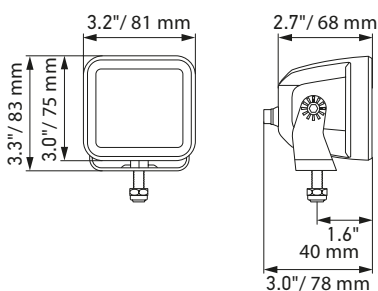

LED Cube 3.2" (versione a incasso)

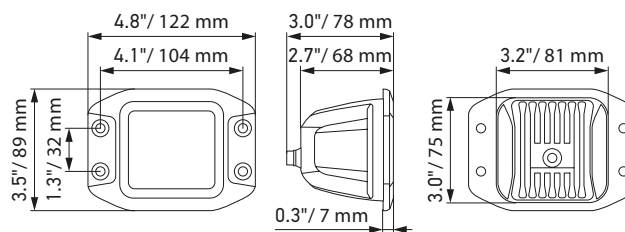

ILLUMINAZIONE

I diagrammi di distribuzione della luce mostrano la portata di due fari (una coppia).

SET LED Cube 2.7", proiettore

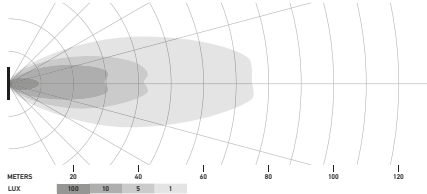

SET LED Cube 3.2", proiettore

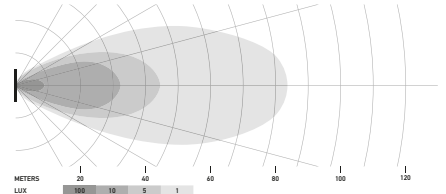

SET LED Cube SET 3.2", faretto

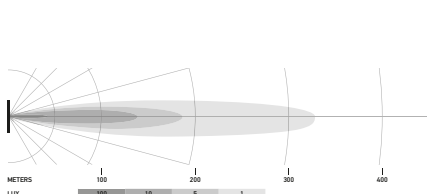

SET LED Cube 3.2", proiettore (a incasso)

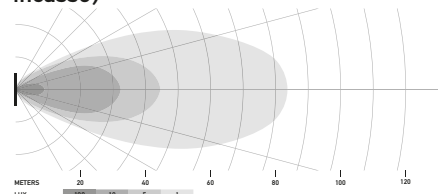





ESEMPI DI APPLICAZIONE



1) 2 x Black Magic Cube: montaggio sul montante A (all'esterno)

2) 2 x Black Magic Cube: montaggio sul paraurti

PANORAMICA DEI PRODOTTI

Contenuto della confezione	Descrizione	Codice articolo
	<p>Set LED Cube 2.7" (proiettore)</p> <p>Contiene: (2) proiettori a LED, (1) relè, (1) interruttore e istruzioni di montaggio, (1) set di cavi con connettore DT</p>	<p>1FA 358 176-801</p>
	<p>Set LED Cube 3.2" (proiettore)</p> <p>Contiene: (2) proiettori a LED, (1) relè, (1) interruttore e istruzioni di montaggio, (1) set di cavi con connettore DT</p>	<p>1FA 358 176-811</p>
	<p>Set LED Cube 3.2" (faretto)</p> <p>Contiene: (2) proiettori a LED, (1) relè, (1) interruttore e istruzioni di montaggio, (1) set di cavi con connettore DT</p>	<p>1FA 358 176-821</p>
	<p>Set LED Cube 3.2" (proiettore/a incasso)</p> <p>Contiene: (2) proiettori a LED, (1) relè, (1) interruttore e istruzioni di montaggio, (1) set di cavi con connettore DT</p>	<p>1FA 358 176-831</p>

BARRE LUMINOSE MINI BLACK MAGIC LED

Il design affusolato impedisce l'adesione di polvere e pioggia

Design aerodinamico

Look total black

Design compatto per diversi punti di montaggio

Dati tecnici

Tensione nominale	Multitensione	Peso	470 g (versione per il montaggio a sbalzo) 505 g (da incasso)
Tensione di esercizio	10–30 V	Classe di protezione	IP 68, IP 69K
Assorbimento di corrente	2,6 A (12 V) / 1,3 A (24 V)	Protezione EMC	ECE-R10
Potenza assorbita	30 W	Fissaggio	In posizione ritta / appesa o a incasso
Funzione di illuminazione	Campo vicino o a lungo raggio	Collegamento	Cavo da 800 mm con estremità aperte
Sorgente luminosa	LED	Numero di LED	6
Temperatura di colore	5.700 Kelvin	Efficienza luminosa	1.600 lm
Materiale	Alluminio, staffa in acciaio inossidabile nero	Utilizzo	Per veicoli come fuoristrada, SUV, pick-up, buggy, quad, trike, motoslitte

LED

SERIE BLACK MAGIC LED

MINI LIGHTBAR

Questa lightbar spicca per un design total black ed affusolato e un'eccellente potenza luminosa. Questa famiglia di prodotti ha raggiunto la più alta classe di impermeabilità alla polvere e all'acqua e l'alloggiamento senza bordi impedisce il deposito di polvere. Il lungo cavo in dotazione permette un facile montaggio sul veicolo. La Mini Lightbar è disponibile come proiettore o faretto e può essere montata in posizione ritta o appesa o integrata nella carrozzeria o nel paraurti. L'alleata perfetta per la prossima avventura.

CARATTERISTICHE

- Conforme alla più alta classe di impermeabilità alla polvere e all'acqua
- Look total black
- Materiale di montaggio incluso
- Design affusolato

HELLA BLACK MAGIC



Dimensioni delle MINI LIGHTBAR BLACK MAGIC LED

Versioni per montaggio a sbalzo

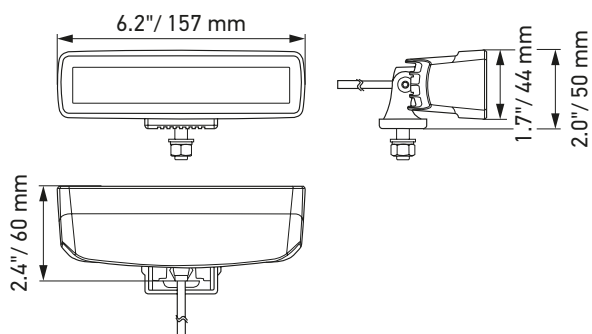

Versione per montaggio a incasso

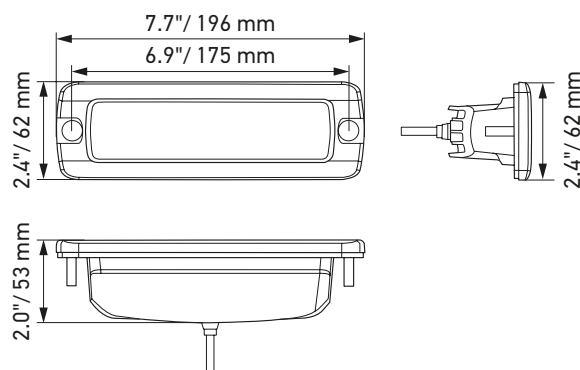

ILLUMINAZIONE

I diagrammi di distribuzione della luce mostrano la portata di due proiettori.

Black Magic Mini Lightbar 6.2", proiettore

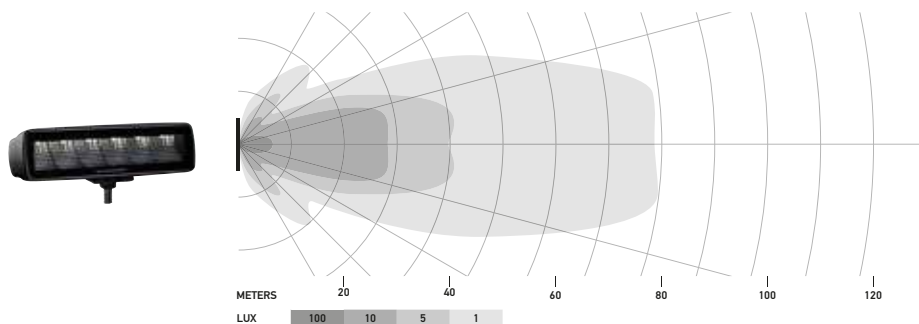

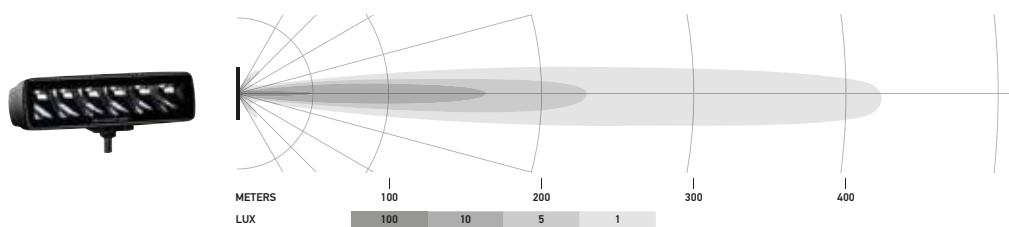

Black Magic Mini Lightbar 6.2", faretto

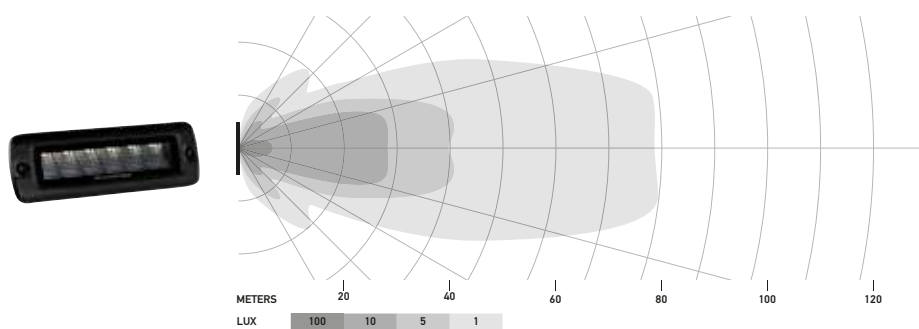

Black Magic Mini Lightbar 6.2" a incasso, proiettore



PANORAMICA DEI PRODOTTI

Contenuto della confezione	Descrizione	Codice articolo
	Mini Lightbar LED 6.2" (proiettore) Contiene: (1) proiettore a LED, (1) materiale di montaggio, (1) istruzioni di montaggio	1FB 358 176-201
	Mini Lightbar LED 6.2" (faretto) Contiene: (1) proiettore a LED, (1) materiale di montaggio, (1) istruzioni di montaggio	1FB 358 176-211
	Mini Lightbar LED 6.2" a incasso (proiettore) Contiene: (1) proiettore a LED, (1) telaio di montaggio e viti, (1) istruzioni di montaggio	1FB 358 176-221

ESEMPIO DI UTILIZZO



1) 2 x Mini Lightbar Black Magic: Montaggio sulla staffa del paraurti anteriore

LIGHTBAR BLACK MAGIC LED

Il design senza bordi impedisce l'adesione di polvere e pioggia

Il design consente molteplici possibilità di installazione

Look total black

Design affusolato

Dati tecnici

Versione	LED Slim Lightbar				LED Double Lightbar
	20"	32"	40"	50"	21,5"
Tensione nominale	Multitensione				
Tensione di esercizio	10-30 V				
Assorbimento di corrente	5,7-8 A (12 V) 2,8-3,9 A (24 V)	8,9-12,5 A (12 V) 4,2-6,1 A (24 V)	10,1-14,9 A (12 V) 4,9-7,8 A (24 V)	11,8-19,2 A (12 V) 5,6-10,1 A (24 V)	6,7-14,6 A (12 V) 3,5-7,2 A (24 V)
Potenza assorbita	105 W	165 W	210 W	270 W	200 W
Funzione di illuminazione	Spot (solo off-road)/ LED				
Temperatura colore	5.700 Kelvin				
Materiale	Alluminio, staffa in acciaio inossidabile nero				
Peso	1.400 g	1.780 g	2.400 g	3.000 g	2.420 g
Classe di protezione / Protezione EMC	IP 68, IP 69K, ECE-R10				
Fissaggio	In posizione ritta / appesa				
Collegamento	Cavo da 2.000 mm con estremità senza guaina				
Numero di LED	21	33	42	54	40
Potenza luminosa (effettiva)	max. 6.000 lm	max. 9.000 lm	max. 12.000 lm	max. 15.000 lm	max. 11.000 lm

LED

SERIE BLACK MAGIC LED LIGHTBAR

Le Black Magic Lightbar di HELLA offrono una luce abbagliante con una potenza luminosa fino a 15.000 lumen, ideale per situazioni off-road dove è maggiormente necessaria. Le Lightbar hanno un design total black sempre riconoscibile ed elegante e un alloggiamento senza bordi che impedisce l'accumulo di polvere e sporco. Tipiche posizioni di montaggio sono il cofano, il paraurti, il paraurti inferiore e il tetto. Il prodotto soddisfa la più alta classe di impermeabilità alla polvere e all'acqua.

Il cavo di 2 metri facilita il fissaggio al veicolo. Le Black Magic Lightbar sono dotate di un sensore termico integrato che consente l'adattamento alla temperatura ambiente. Questa nuova funzione non solo evita il surriscaldamento o lo spegnimento dei LED, ma aumenta anche la potenza luminosa quando la temperatura ambiente è bassa. In questo modo l'utente dispone dell'illuminazione ottimale in ogni situazione.

CARATTERISTICHE

- Look total black
- Staffe nere comprese
- Design affusolato
- Sistema di regolazione della temperatura
- Elevata potenza luminosa



HELLA BLACK MAGIC

Dimensioni delle Lightbar BLACK MAGIC LED

Black Magic Lightbar 20" (Slim)

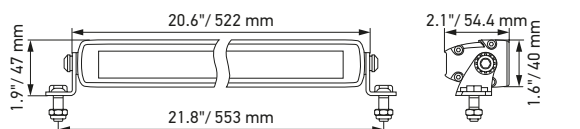

Black Magic Lightbar 32" (Slim)

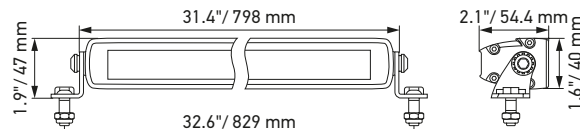

Black Magic Lightbar 40" (Slim)

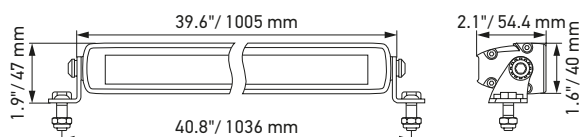

Black Magic Lightbar 50" (Slim)

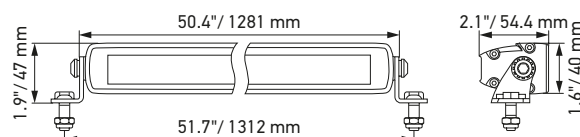

Black Magic Lightbar 21.5" (Double)

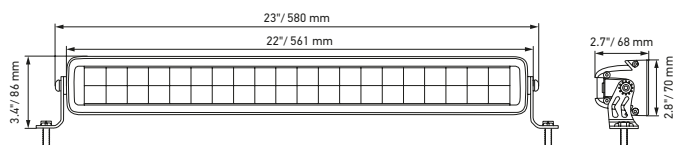

ILLUMINAZIONE

I diagrammi di distribuzione della luce mostrano la portata di due proiettori.

Black Magic Lightbar 20", Slim

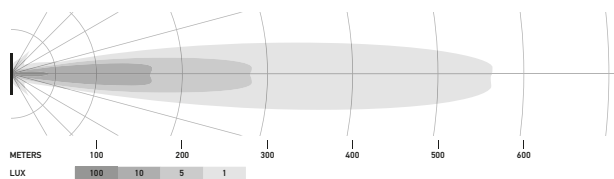

Black Magic Lightbar 32", Slim

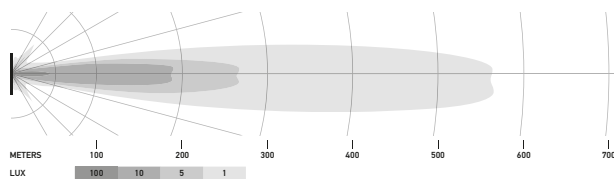

Black Magic Lightbar 40", Slim

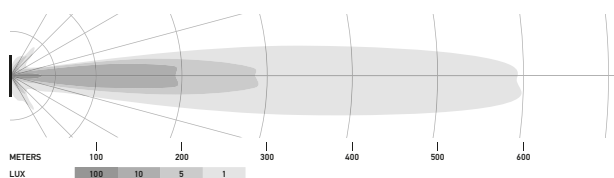

Black Magic Lightbar 50", Slim

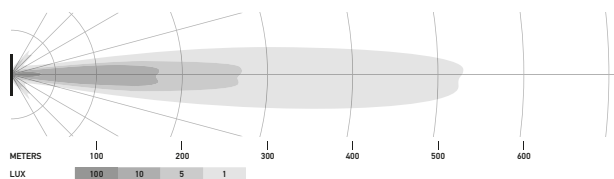

Black Magic Lightbar 21.5", Double

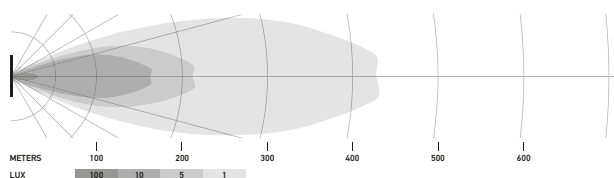





ESEMPI DI APPLICAZIONE



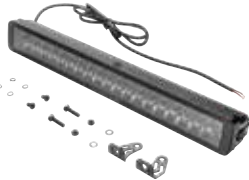

L'illuminazione mostrata nella foto è stata prodotta da: 1 x 40" Black Magic Slim Lightbar (montata sul cofano)

PANORAMICA DEI PRODOTTI

Contenuto della confezione	Descrizione	Codice articolo
	<p>LED Slim Lightbar 20"</p> <p>Contiene: (1) proiettore a LED, (1) materiale di montaggio, (1) istruzioni di montaggio</p>	<p>1FJ 358 176-301</p>
	<p>Barra luminosa LED slim 32"</p> <p>Contiene: (1) proiettore a LED, (1) materiale di montaggio, (1) istruzioni di montaggio</p>	<p>1FJ 358 176-311</p>
	<p>LED Slim Lightbar 40"</p> <p>Contiene: (1) proiettore a LED, (1) materiale di montaggio, (1) istruzioni di montaggio</p>	<p>1FJ 358 176-321</p>
	<p>LED Slim Lightbar 50"</p> <p>Contiene: (1) proiettore a LED, (1) materiale di montaggio, (1) istruzioni di montaggio</p>	<p>1FJ 358 176-331</p>
	<p>LED Double Lightbar 21.5"</p> <p>Contiene: (1) proiettore a LED, (1) materiale di montaggio, (1) istruzioni di montaggio</p>	<p>1FJ 358 176-401</p>

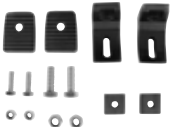
ACCESSORI

Contenuto della confezione	Descrizione	Codice articolo
 	<p>Staffa posteriore + set di viti (2 pezzi), raccomandata per montare anche la Lightbar da 40" e 50"</p>	<p>8HG 358 176-341</p>

HELLA S.p.A.

Via B. Buozzi, 5
20090 - Caleppio di Settala (MI)
Tel : 02.98835.1
Fax : 02.98835.835-836
E-mail : info.it@hella.com
Internet : www.hella.it

Ufficio di Torino
Viale Gandhi, 23
10051 Avigliana (TO)
Tel : 02.98.835.310
Fax: 02.98.835.353

© HELLA GmbH & Co. KGaA, Lippstadt
922 999 342-853 J01791/KB/08.22/0.2
Printed in Germany
Con riserva di modifiche ai prezzi e ai contenuti.