



SERIE BLACK MAGIC LED
FAROS AUXILIARES



FAROS AUXILIARES PARA EL USO FUERA DE VIA PÚBLICA EMPIEZA LA AVENTURA

Offroad: una palabra que muchos asocian con aventura y naturaleza.

Pero para HELLA, "offroad" significa mucho más. Para nosotros, significa esforzarnos por desarrollar constantemente nuevos y mejores productos que resistan exigencias y cargas extremas.

La nueva SERIE HELLA BLACK MAGIC LED, nuestra última innovación, es una prueba de ello.

Con su aspecto robusto y completamente oscuro y sus dimensiones compactas, estos faros auxiliares con tecnología 100% LED son siempre una buena opción para el uso fuera de la carretera.





ÍNDICE DE CONTENIDO

Introducción	2
Programa de productos	4
Instalación flexible	6
Vista general de productos	6

Serie Black Magic LED

Cube Sets	8
Mini Lightbars	14
Lightbars	18
Accesorios	19





HELLA BLACK MAGIC LED: ¡EL RENACIMIENTO DE UNA LEYENDA!

BLACK MAGIC LED PROGRAMA DE PRODUCTOS DE UN VISTAZO

FAROS AUXILIARES BLACK MAGIC LED

LED

CUBES	MINI LIGHTBARS	LIGHTBARS
Cubes Set 2,7", luz difusa 1FA 358 176-801 	Individual 6,2", luz difusa 1FB 358 176-201 	Individual 20", Slim 1FJ 358 176-301 
3,2", luz difusa 1FA 358 176-811 	6,2", luz puntual 1FB 358 176-211 	32", Slim 1FJ 358 176-311 
3,2", luz puntual 1FA 358 176-821 		40", Slim 1FJ 358 176-321 
3,2", luz difusa (versión empotrada) 1FA 358 176-831 	6,2" montaje, luz difusa 1FB 358 176-221 	50", Slim 1FJ 358 176-331 
		21,5", doble 1FJ 358 176-401 

INSTALACIÓN FLEXIBLE

El largo cable suministrado permite un montaje fácil en el vehículo. Mini Lightbar, Cubes y Lightbars están disponibles como faros de luz difusa o puntual y pueden montarse en posición vertical o suspendida o integrarse en la carrocería o el parachoques. Empiece su aventura con Black Magic.

Véase la página 16

Véase la página 8

Véase la página 16

Véase la página 8

Véase la página 12

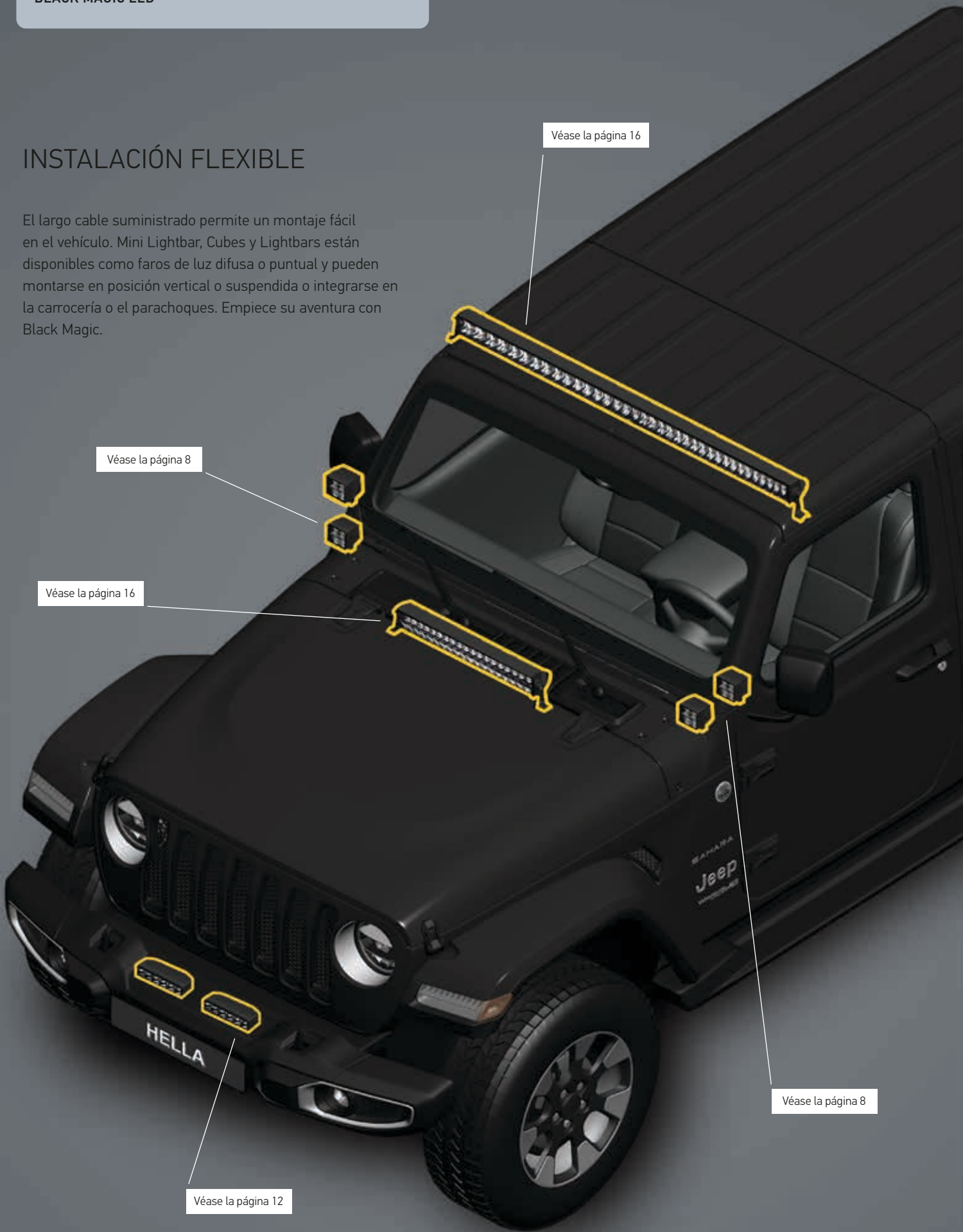



LED

SERIE BLACK MAGIC LED

¡NUEVO, NEGRO, BRILLANTE!

ESPECIFICACIONES

- Cumplen la normativa de protección contra el polvo y el agua más exigente
- Aspecto completamente oscuro
- material de montaje incluido
- Diseño esbelto
- Reflector especialmente desarrollado para una iluminación homogénea

Más información sobre el producto en la vista general en la p. 8-19

BLACK MAGIC LED CUBES

La construcción sin bordes evita la adhesión del polvo y la lluvia

Aspecto completamente oscuro



Reflector de diseño inteligente y sin deslumbramiento

Soporte negro para montaje vertical o suspendido

Datos técnicos

Tensión nominal	Multivoltaje	Tipo de protección	IP 68, IP 69K
Tensión de servicio	10–30 V	Protección CEM	ECE-R10
Consumo de corriente	2,7": 1,8 A (12 V) / 0,9 A (24 V) 3,2": 3,4 A (12 V) / 1,6 A (24 V)	Fijación	Vertical/suspendido o empotrado
Consumo de potencia	20 W (2,7") 40 W (3,2")	Conexión	Conector DT
Función lumínica	Luz puntual o difusa	N.º de LED	4
Fuente lumínica	LED	Longitud del cable	Cable de 500 mm con conector DT + juego de cables adaptadores cortos
Temperatura del color	5.700 Kelvin	Potencia luminosa (efectiva)	1.400 lm (2,7") 3.000 lm (3,2")
Material	Aluminio, soporte de acero inoxidable, negro	Aplicación	Para vehículos offroad como todoterrenos, SUV, pick-ups, buggies, quads, trikes, motos de nieve, máquinas de construcción, tractores
Peso	350 g (faro individual 2,7") 358 g (faro individual 3,2") 372 g (montaje empotrado de faro individual 3,2")		

SERIE BLACK MAGIC LED

CUBE SET

Los faros Black Magic Cubes de HELLA están disponibles en los tamaños 2,7" y 3,2". El aspecto completamente negro y el diseño esbelto hacen que estos faros destaquen entre los demás. Técnicamente cumplen con la máxima clase de estanqueidad al polvo y al agua. Los faros Cubes LED se suministran como un juego compuesto por 2 faros. Para facilitar la instalación, el juego incluye un juego de cables con conector DT, interruptor y relé. La variante de 3,2" está disponible como faro de luz difusa o puntual y puede montarse en posición vertical o suspendida, o integrarse en la carrocería o el parachoques. Empiece la aventura con los Black Magic Cubes.

ESPECIFICACIONES

- Aspecto completamente oscuro, incluyendo soportes negros
- La carcasa esbelta evita que el polvo y la suciedad queden atrapados en los bordes
- Cada juego incluye un juego de cables con conector DT, un interruptor y un relé (fácil de instalar)
- Diseño compacto para una instalación universal

HELLA BLACK MAGIC



Planos de medidas de los BLACK MAGIC LED CUBES

Cube LED 2.7" (versión de montaje en superficie)

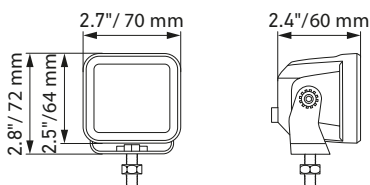

Cube LED 3.2" (versión de montaje en superficie)

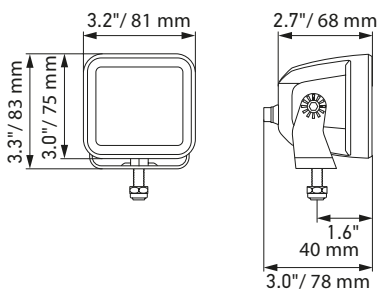

Cube LED 3.2" (versión empotrada)

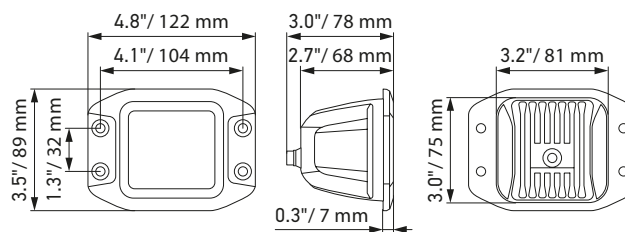

ILUMINACIÓN

Los diagramas de distribución de la luz muestran el alcance de dos faros (un par).

LED Cube SET 2,7", luz difusa

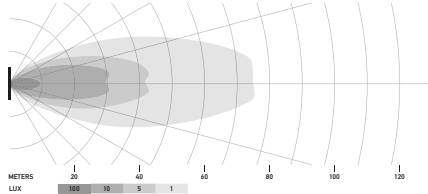

LED Cube SET 3,2", luz difusa

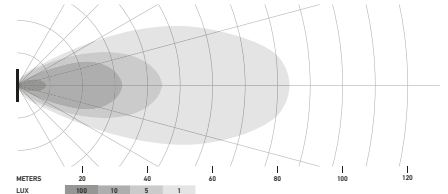

LED Cube SET 3,2", luz puntual

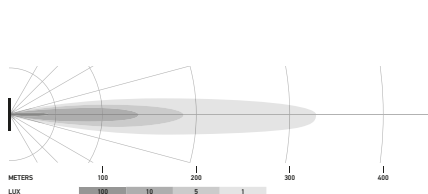

LED Cube SET 3,2", luz difusa (empotrado)

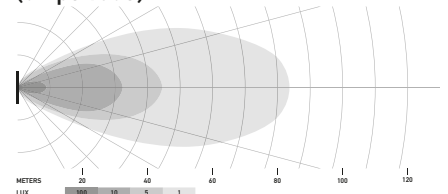

EJEMPLOS DE APLICACIÓN



- 1) 2x faros Black Magic Cube: montaje en el pilar A (hacia el exterior)
- 2) 2x faros Black Magic Cube: montaje en el parachoques

VISIÓN GENERAL DEL PROGRAMA

	Descripción	N.º de artículo
	<p>LED Cube Set 2,7" (luz difusa)</p> <p>Contiene: (2) proyectores LED, (1) relé, (1) interruptor e instrucciones de montaje, (1) juego de cables con conector DT</p>	<p>1FA 358 176-801</p>
	<p>LED Cube Set 3,2" (luz difusa)</p> <p>Contiene: (2) proyectores LED, (1) relé, (1) interruptor e instrucciones de montaje, (1) juego de cables con conector DT</p>	<p>1FA 358 176-811</p>
	<p>LED Cube Set 3,2" (haz de luz puntual)</p> <p>Contiene: (2) proyectores LED, (1) relé, (1) interruptor e instrucciones de montaje, (1) juego de cables con conector DT</p>	<p>1FA 358 176-821</p>
	<p>LED Cube Set LED 3,2" (luz difusa / empotrado)</p> <p>Contiene: (2) proyectores LED, (1) relé, (1) interruptor e instrucciones de montaje, (1) juego de cables con conector DT</p>	<p>1FA 358 176-831</p>

BLACK MAGIC LED MINI LIGHTBARS

El diseño esbelto evita la adhesión del polvo y la lluvia

Diseño aerodinámico

Aspecto completamente oscuro

Diseño compacto para diferentes lugares de montaje

Datos técnicos

Tensión nominal	Multivoltaje	Peso	470 g (versión de montaje en superficie) 505 g (versión de montaje empotrado)
Tensión de servicio	10–30 V	Tipo de protección	IP 68, IP 69K
Consumo de corriente	2,6 A (12 V) / 1,3 A (24 V)	Protección CEM	ECE-R10
Consumo de potencia	30 W	Fijación	Vertical/suspendido o empotrado
Función lumínica	Luz puntual o difusa	Conexión	Cable de 800 mm con extremos abiertos
Fuente lumínica	LED	N.º de LED	6
Temperatura del color	5.700 Kelvin	Potencia lumínica	1.600 lm
Material	Aluminio, soporte de acero inoxidable, negro	Aplicación	Para vehículos offroad como todoterrenos, SUV, pick-ups, buggies, quads, trikes, motos de nieve

LED

SERIE BLACK MAGIC LED MINI LIGHTBARS

La Lightbar se caracteriza por su apariencia completamente oscura y un diseño elegante que destaca entre la multitud con una excelente potencia luminosa. Esta familia de productos ha alcanzado el mayor grado de estanqueidad al polvo y al agua, y la carcasa sin bordes evita la adhesión del polvo en los bordes. El largo cable suministrado permite un fácil montaje en el vehículo. La barra de luz está disponible como faro de luz difusa o puntual y puede montarse en posición vertical o suspendida, o integrarse en la carrocería o el parachoques. El compañero perfecto para su próxima aventura.

ESPECIFICACIONES

- Cumple con la máxima clase de estanqueidad al polvo y al agua.
- Aspecto completamente oscuro
- material de montaje incluido
- Diseño esbelto

HELLA BLACK MAGIC

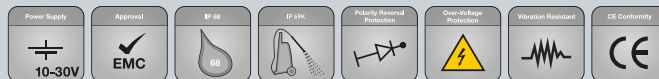

Planos de medidas de las BLACK MAGIC LED MINI LIGHTBARS

Montaje en superficie

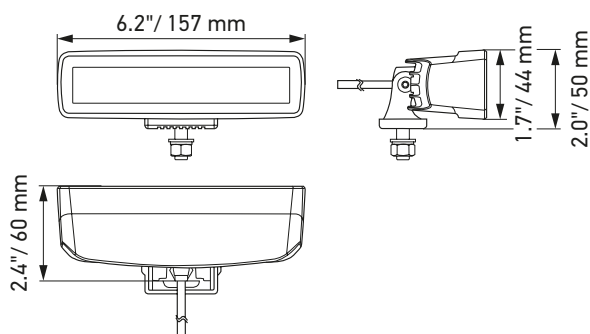

Montaje empotrado

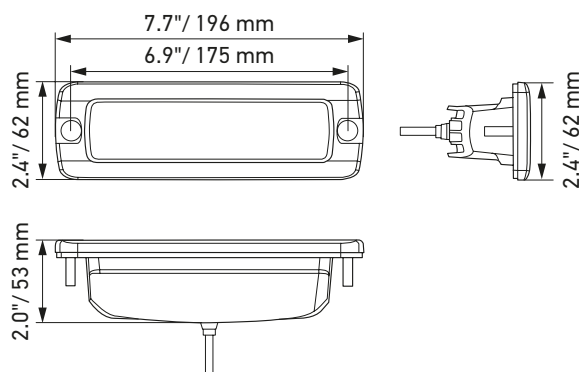

ILUMINACIÓN

Los diagramas de distribución de la luz muestran el alcance de dos luces.

Black Magic Mini Lightbar 6,2", luz difusa

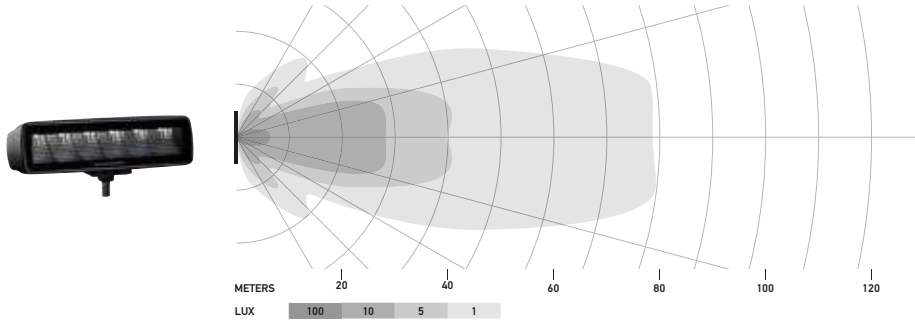

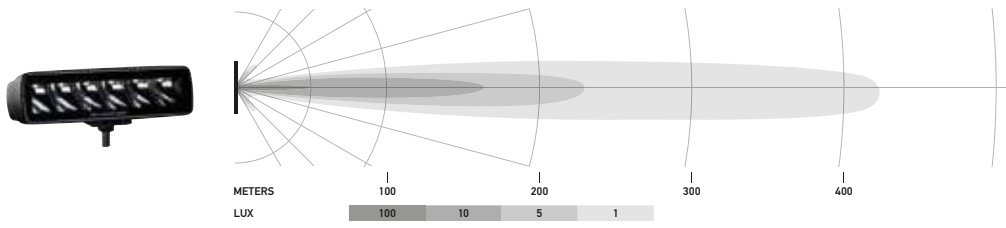

Black Magic Mini Lightbar 6,2", haz de luz puntual

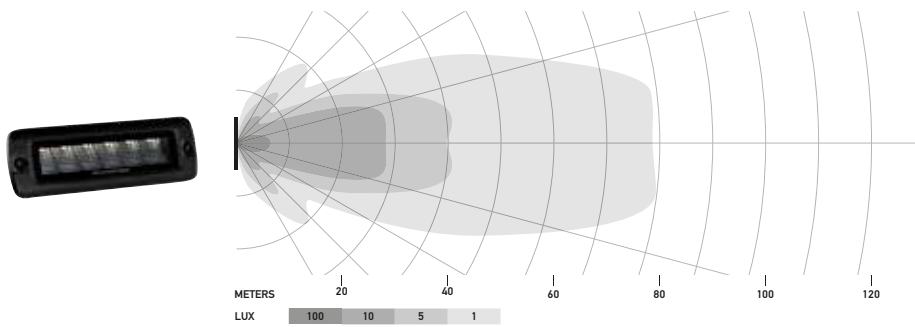

Black Magic Mini Lightbar 6,2", montaje empotrado, luz difusa



VISIÓN GENERAL DEL PROGRAMA

Volumen de suministro	Descripción	N.º de artículo
	<p>LED Mini Lightbar 6,2" (luz difusa)</p> <p>Contiene: (1) proyector LED, (1) material de montaje, (1) instrucciones de montaje</p>	<p>1FB 358 176-201</p>
	<p>LED Mini Lightbar 6,2" (haz de luz puntual)</p> <p>Contiene: (1) proyector LED, (1) material de montaje, (1) instrucciones de montaje</p>	<p>1FB 358 176-211</p>
	<p>LED Mini Lightbar 6,2", montaje empotrado (luz difusa)</p> <p>Contiene: (1) proyector LED, (1) marco de montaje y tornillos, (1) instrucciones de montaje</p>	<p>1FB 358 176-221</p>

EJEMPLO DE APLICACIÓN



1) 2 x Black Magic Mini Lightbar: Montaje en superficie en el soporte del parachoques delantero

BLACK MAGIC LED LIGHTBARS

La construcción sin bordes evita la adhesión del polvo y la lluvia

El diseño esbelto que permite utilizarlo en diferentes lugares

Aspecto completamente oscuro

Diseño esbelto

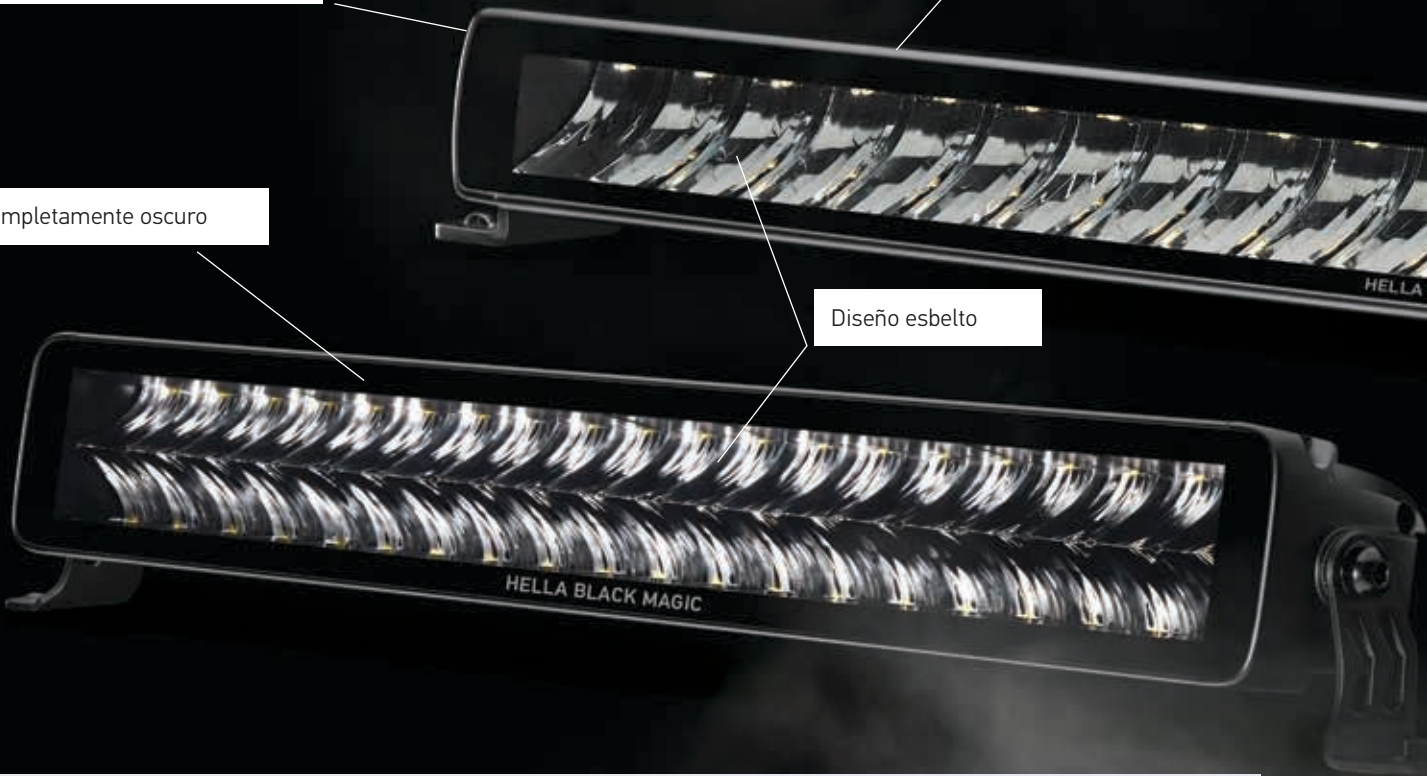

Datos técnicos

Versión	LED Slim Lightbar				LED Double Lightbar
	20"	32"	40"	50"	21,5"
Tensión nominal	Multivoltaje				
Tensión de servicio	10–30 V				
Consumo de corriente	5,7–8 A (12 V) 2,8–3,9 A (24 V)	8,9–12,5 A (12 V) 4,2–6,1 A (24 V)	10,1–14,9 A (12 V) 4,9–7,8 A (24 V)	11,8–19,2 A (12 V) 5,6–10,1 A (24 V)	6,7–14,6 A (12 V) 3,5–7,2 A (24 V)
Consumo de potencia	105 W	165 W	210 W	270 W	200 W
Función de luz / fuente de luz	Luz puntual (solo offroad) / LED				
Temperatura del color	5.700 Kelvin				
Material	Aluminio, soporte de acero inoxidable, negro				
Peso	1.400 g	1.780 g	2.400 g	3.000 g	2.420 g
Tipo de protección / protección CEM	IP 68, IP 69K, ECE-R10				
Fijación	Vertical / suspendida				
Conexión	Cable de 2.000 mm con extremos abiertos				
N.º de LED	21	33	42	54	40
Potencia luminosa (efectiva)	máx. 6.000 lm	máx. 9.000 lm	máx. 12.000 lm	máx. 15.000 lm	máx. 11.000 lm

LED

SERIE BLACK MAGIC LED LIGHTBARS

Las barras de luz Black Magic Lightbar de HELLA ofrecen una luz de carretera con una elevada potencia lumínica de hasta 15.000 lúmenes, ideal para aquellas situaciones fuera de la carretera en las que más se necesita. Las Lightbars tienen un reconocible y atractivo oscurecimiento total y una carcasa sin bordes, que evita la acumulación de polvo y suciedad. Las aplicaciones típicas son las instalaciones en forma de barra de luz en el capó, el parachoques, el parachoques de los bajos y el techo. El producto alcanzó la máxima clase de estanqueidad al polvo y al agua.

El largo cable de 2 metros facilita la fijación al vehículo. Las barras de luz Black Magic Lightbar tienen un sensor térmico integrado que les permite ajustarse a la temperatura ambiente. Esta nueva característica no solo evita el sobrecalentamiento o el fallo de los LED, sino que también aumenta la potencia luminosa cuando la temperatura ambiente es baja. Así, los usuarios obtienen una iluminación óptima bajo todas las condiciones.

ESPECIFICACIONES

- Aspecto completamente oscuro
- incluye soportes negros
- Diseño esbelto
- Sistema de control de temperatura
- Alta potencia luminosa

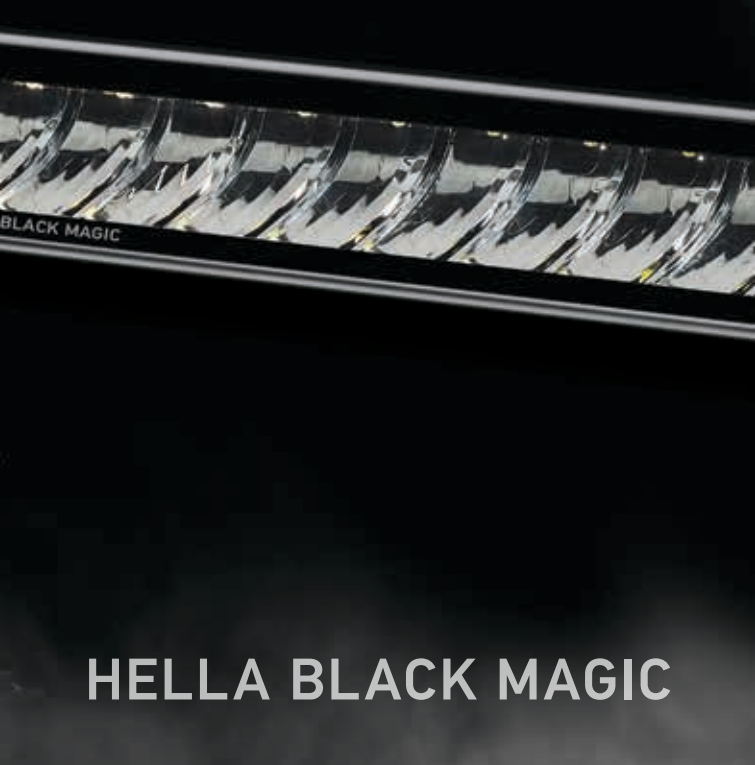

HELLA BLACK MAGIC

Planos de medidas de las BLACK MAGIC LED LIGHTBARS

Black Magic Lightbar 20" (Slim)

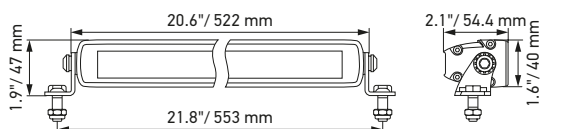

Black Magic Lightbar 32" (Slim)

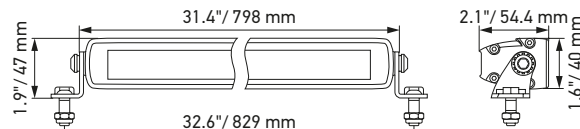

Black Magic Lightbar 40" (Slim)

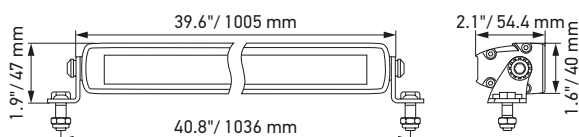

Black Magic Lightbar 50" (Slim)

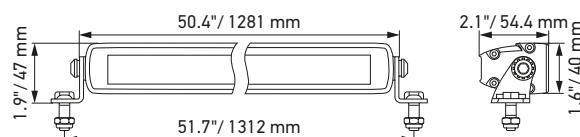

Black Magic Lightbar 21,5" (Double)

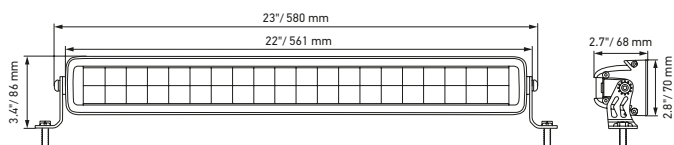

ILUMINACIÓN

Los diagramas de distribución de la luz muestran el alcance de dos luces.

Black Magic Lightbar 20", Slim

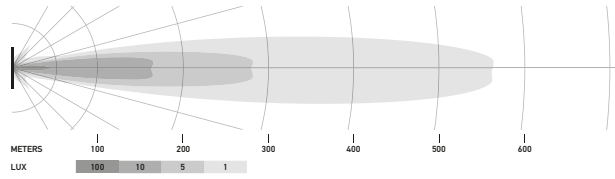

Black Magic Lightbar 32", Slim

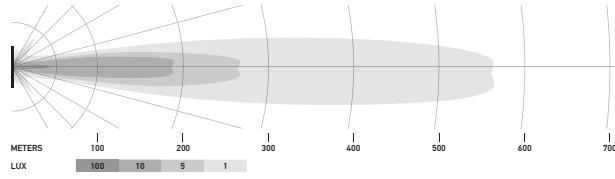

Black Magic Lightbar 40", Slim

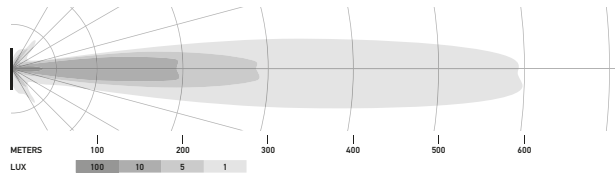

Black Magic Lightbar 50", Slim

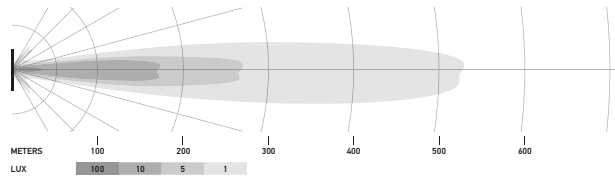

Black Magic Lightbar 21,5", Double

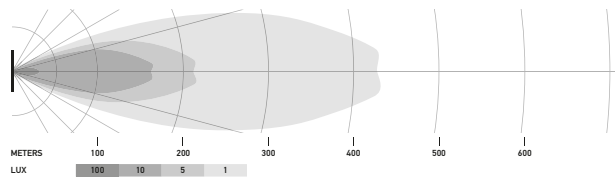

EJEMPLOS DE APLICACIÓN





La iluminación mostrada en la foto fue producida por: 1x Black Magic Slim Lightbar de 40" (montada en el capó)

VISIÓN GENERAL DEL PROGRAMA

Volumen de suministro	Descripción	N.º de artículo
	LED Slim Lightbar 20" Contiene: (1) proyector LED, (1) material de montaje, (1) instrucciones de montaje	1FJ 358 176-301
	LED Slim Lightbar 32" Contiene: (1) proyector LED, (1) material de montaje, (1) instrucciones de montaje	1FJ 358 176-311
	LED Slim Lightbar 40" Contiene: (1) proyector LED, (1) material de montaje, (1) instrucciones de montaje	1FJ 358 176-321
	LED Slim Lightbar 50" Contiene: (1) proyector LED, (1) material de montaje, (1) instrucciones de montaje	1FJ 358 176-331
	LED Double Lightbar 21,5" Contiene: (1) proyector LED, (1) material de montaje, (1) instrucciones de montaje	1FJ 358 176-401

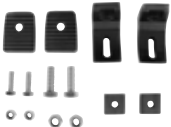
ACCESORIOS

Volumen de suministro	Descripción	N.º de artículo
 	Soporte trasero + juego de tornillos (2 unidades), recomendado para el apoyo adicional de la Lightbar de 40" y 50"	8HG 358 176-341

HELLA S.A.

Avda. de los Artesanos, 24

28760 Tres Cantos. Madrid

☎ 918 061 919 📠 918 038 130

✉ atención.cliente@hella.com

www.hella.es

www.hellapartnerworld.es para Distribuidores

www.hellatechworld.es para Talleres

Delegación Centro

Avda. de los Artesanos, 24

28760 Tres Cantos. Madrid

Delegación Este

Avda. Diagonal, 601 - 8ª Planta

08028 Barcelona

Delegación Noroeste

C/ Copérnico, 6

15008 La Coruña

Delegación Sur

Torre Remedios Business Center

Av. de la República Argentina, 24

41011 Sevilla

HELLA, S.A. Sucursal em Portugal

Avda. Dom João II - Lote 1.06.2, 5º B 4º

Parque das Nações - 1990-095 Lisboa

☎ 918 061 920

www.hella.pt

© HELLA GmbH & Co. KGaA, Lippstadt

J01791/08.22

Reservado el derecho de realizar cambios materiales o de precios.