



PRODUCT-INFO

COMET FF 450 / FF 500 / FF 550

- Lichttechniek met een nieuw design en in verschillende modellen
- Beschikbaar als verstraler en als mistlamp
- Ideaal voor terreinwagens, pick-ups, SUV's

PRODUCTEIGENSCHAPPEN

De verstralers van de COMET FF serie combineren een modern design met overtuigende lichtsterkte en beproefde HELLA-kwaliteit. Als verstralers zijn deze lichten de ideale aanvulling op de standaard grote lichten; als mistlamp zorgen ze voor een betere zichtbaarheid bij mist, hevige regenval of sneeuw. Drie verschillende modellen in een modern design - naar keuze: rechthoekig, rond of ovaal - passen op harmonieuze wijze in de moderne voorzijde van voertuigen.

- Groot en helder glas zonder optiek
- Nieuwe verstralende reflectoren met computergestuurde verdeling van het licht voor een grote lichtopbrengst
- Stevige kunststof behuizing
- Reflector dicht verlijmd met glas
- Kleine inbouwdiepte voor probleemloze montage
- Afmetingen komen overeen met de vorige serie COMET 450, 500, 550. Hierdoor zijn de COMET FF 450/ FF 500/ FF 550 bij vervanging volledig overeen te stemmen met de vorige lampen (dezelfde opbouw- en montage-opties als de vorige serie).
- ECE-getest



GELEVERDE ONDERDELEN

Verstraler - zonder gloeilamp

- 1 COMET FF verstraler
- Bevestigingselementen
- Montagehandleiding







Verstraler - met gloeilamp

- 1 COMET FF verstraler
- 1 gloeilamp (H3 12 V / 55 W)
- 1 beschermkap*
- Bevestigingselementen
- Montagehandleiding

Set verstralers - met gloeilampen

- 2 COMET FF verstralers
- 2 gloeilampen (H3 12 V / 55 W)
- enkele modellen met 2 beschermkappen* (zie tabel op blz. 3)
- Inclusief relais, schakelaar, kabel en onderdelen voor aansluiting
- Bevestigingselementen
- Montagehandleiding

* OPGELET: In sommige landen zijn beschermkappen niet toegelaten. Gelieve inlichtingen te vragen bij de bevoegde instantie voor deze op de openbare weg te gebruiken. In het openbare wegverkeer in Duitsland moeten koplampen in overeenstemming met het Duitse verkeersreglement voortdurend bedrijfsklaar zijn. Een inbreuk hierop is een overtreding.

Versie	Comet FF 450		Comet FF 500		Comet FF 550	
Verstralers	12,5	 HR 01 3221	17,5	 HR 01 3222	12,5	 HR 01 3223
Mistlamp	03 B	 3221	03 B	 3222	03 B	 3223

PROGRAMMA OVERZICHT



COMET FF 450 – opvallend rechthoekig

H3 Verstralers en mistlampen
met zwarte kunststof behuizing voor staande en hangende montage
Gewicht: 520 g

Verstralers (ref. 12,5)	1FB 010 951-011
-------------------------	------------------------

Mistlampen B3*	1NB 010 951-101
----------------	------------------------



COMET FF 500 – klassiek rond

H3 Verstralers en mistlampen
met zwarte kunststof behuizing voor staande montage
Gewicht: 700 g

Verstralers (ref. 17,5)	1F6 010 952-011
-------------------------	------------------------

Mistlampen B3*	1N6 010 952-101
----------------	------------------------



COMET FF 550 – modern elegant

H3 Verstralers en mistlampen
met zwarte kunststof behuizing voor staande en hangende montage
Gewicht: 580 g

Verstralers (ref. 12,5)	1FD 010 953-011
-------------------------	------------------------

Mistlampen B3*	1ND 010 953-101
----------------	------------------------

* Mistlampen getest volgens ECE R19 klasse B3



Afmetingen

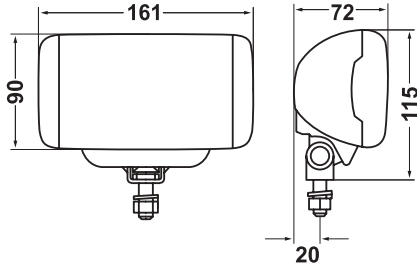

COMET FF 450

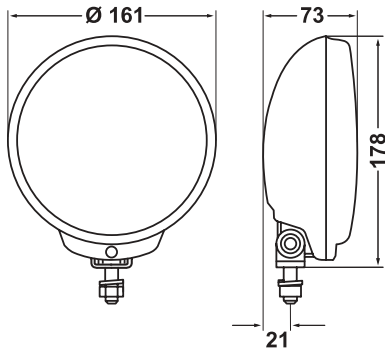

COMET FF 500

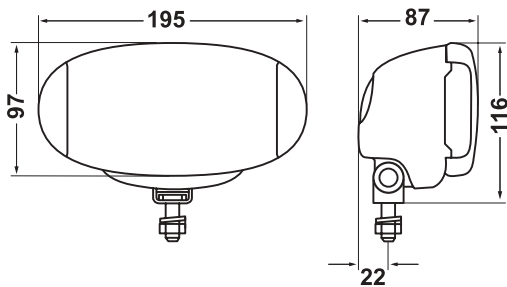

COMET FF 550

Artikelnummer	Verstralers	Mistlampen	Afzonderlijke verpakking	Setverpakking	incl. gloeilampen (12 V/55 W)	incl. beschermkap(pen)*
COMET FF 450						
1FB 010 951-821	●			●	●	●
1FB 010 951-011	●		●		●	●
1FB 010 951-001	●		●			
1NB 010 951-831		●		●	●	●
1NB 010 951-111		●	●		●	●
1NB 010 951-101		●	●			
COMET FF 500						
1F6 010 952-821	●			●	●	●
1F6 010 952-011	●		●		●	●
1F6 010 952-001	●		●			
1F6 010 952-801	●			●	●	
1N6 010 952-811		●		●	●	
1N6 010 952-111		●	●		●	●
1N6 010 952-101		●	●			
COMET FF 550						
1FD 010 953-801	●			●	●	●
1FD 010 953-011	●		●		●	●
1FD 010 953-001	●		●			
1ND 010 953-811		●		●	●	●
1ND 010 953-111		●	●		●	●
1ND 010 953-101		●	●			

* OPGELET: In sommige landen zijn beschermkappen niet toegelaten. Gelieve inlichtingen te vragen bij de bevoegde instantie voor deze op de openbare weg te gebruiken. In het openbare wegverkeer in Duitsland moeten koplampen in overeenstemming met het Duitse verkeersreglement voortdurend bedrijfsklaar zijn. Een inbreuk hierop is een overtreding.