



PRODUKT INFO

COMET FF 450 / FF 500 / FF 550

- Lysteknik i nyt design
- Fås som fjern- og tågelygte
- Ideel til offroaders, pickups og SUV'er

PRODUKTEGENSKABER

COMET FF sikkerhedslygter forener et moderne design, overbevisende lysudbytte og gennembrøvet HELLA-kvalitet. Som fjernlygter er de det ideelle supplement til det standardmonterede fjernlys, og som tågelygter sørger de for bedre sigtbarhed i tåge, kraftig regn og snevejr. Tre forskellige udgaver i moderne design – efter eget valg: Firkantet, rund eller oval – indgår harmoniske i moderne køretøjsfronter.

- Elegant, klart lygteglas uden optik
- Nye FF-reflektorer med computerberegnet lysfordeling sikrer kraftigt lysudbytte
- Robust kunststof lygtehus
- Reflektor med limet lygteglas
- Den lave monteringsdybde gør monteringen problemløs
- Målene er de samme på som den foregående serie COMET 450, 500, 550. Dermed er COMET FF 450/ FF 500/ FF 550 fuldt kompatible med forgængerne ved udskiftning (samme installations- og monteringsdele som den foregående serie)
- ECE-typegodkendt



LEVERINGSOMFANG

Enkeltlygte – uden glødelampe

- 1 COMET FF enkeltlygte
- Monteringsdele
- Monteringsvejledning







Enkeltlygte – med glødelampe

- 1 COMET FF enkeltlygte
- 1 glødelampe (H3 12 V / 55 W)
- 1 beskyttelseskappe*
- Monteringsdele
- Monteringsvejledning

Lygtesæt – med glødelamper

- 2 COMET FF lygte
- 2 glødelamper (H3 12 V / 55 W)
- Nogle modeller med 2 beskyttelseskapper* (se tabel side 3)
- Endvidere med relæ, kontakt, kabel og tilslutningsdele
- Monteringsdele
- Monteringsvejledning

* BEMÆRK: I nogle lande tillader loven ikke beskyttelseskapper. Undersøg dette hos de ansvarlige myndigheder før anvendelse på offentlig vej. I henhold til StVZO (den tyske færdselslov) skal lygter konstant være klar til brug på offentlig vej i Tyskland.

| Version | Comet FF 450 | | Comet FF 500 | | Comet FF 550 | |
|----------|--------------|---|--------------|---|--------------|--|
| Fjernlys | 12,5 |  HR 01 3221 | 17,5 |  HR 01 3222 | 12,5 |  HR 01 3223 |
| Tågelys | 03 B |  3221 | 03 B |  3222 | 03 B |  3223 |

PROGRAMOVERSIGT



COMET FF 450 – firkantet markant

H3 fjern- og tågelygter
med sort kunststofhus til stående og hængende montering
Vægt: 520 g

| | |
|------------------------|------------------------|
| Fjernlygte (ref. 12,5) | 1FB 010 951-011 |
|------------------------|------------------------|

| | |
|---------------|------------------------|
| Tågelygte B3* | 1NB 010 951-101 |
|---------------|------------------------|



COMET FF 500 – klassisk rund

H3 fjern- og tågelygter
med sort kunststofhus til stående montering
Vægt: 700 g

| | |
|------------------------|------------------------|
| Fjernlygte (ref. 17,5) | 1F6 010 952-011 |
|------------------------|------------------------|

| | |
|---------------|------------------------|
| Tågelygte B3* | 1N6 010 952-101 |
|---------------|------------------------|



COMET FF 550 – moderne elegant

H3 fjern- og tågelygter
med sort kunststofhus til stående og hængende montering
Vægt: 580 g

| | |
|------------------------|------------------------|
| Fjernlygte (ref. 12,5) | 1FD 010 953-011 |
|------------------------|------------------------|

| | |
|---------------|------------------------|
| Tågelygte B3* | 1ND 010 953-101 |
|---------------|------------------------|

* Tågelygte typegodkendt i henhold til ECE R19 klasse B3



Mål

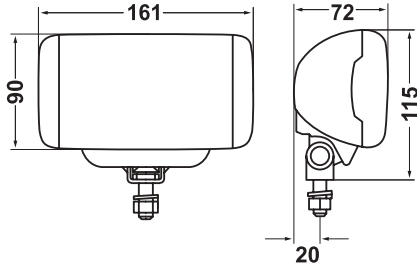

COMET FF 450

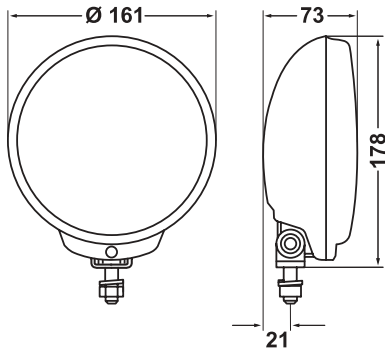

COMET FF 500

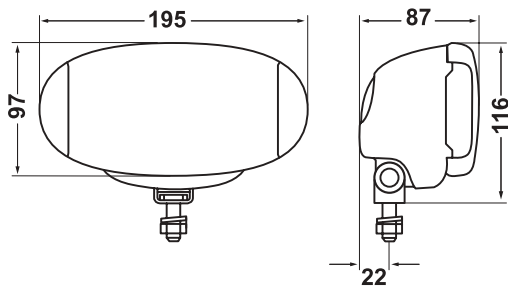

COMET FF 550

| Artikelnr. | Fjernlygte | Tågelygte | Enkeltpakning | Sætpakning | inkl. glødelampe/n (12 V/55 W) | inkl. beskyttelseskappe/r** |
|---------------------|------------|-----------|---------------|------------|-----------------------------------|-----------------------------|
| COMET FF 450 | | | | | | |
| 1FB 010 951-821 | ● | | | ● | ● | ● |
| 1FB 010 951-011 | ● | | ● | | ● | ● |
| 1FB 010 951-001 | ● | | ● | | | |
| 1NB 010 951-831 | | ● | | ● | ● | ● |
| 1NB 010 951-111 | | ● | ● | | ● | ● |
| 1NB 010 951-101 | | ● | ● | | | |
| COMET FF 500 | | | | | | |
| 1F6 010 952-821 | ● | | | ● | ● | ● |
| 1F6 010 952-011 | ● | | ● | | ● | ● |
| 1F6 010 952-001 | ● | | ● | | | |
| 1F6 010 952-801 | ● | | | ● | ● | |
| 1N6 010 952-811 | | ● | | ● | ● | |
| 1N6 010 952-111 | | ● | ● | | ● | ● |
| 1N6 010 952-101 | | ● | ● | | | |
| COMET FF 550 | | | | | | |
| 1FD 010 953-801 | ● | | | ● | ● | ● |
| 1FD 010 953-011 | ● | | ● | | ● | ● |
| 1FD 010 953-001 | ● | | ● | | | |
| 1ND 010 953-811 | | ● | | ● | ● | ● |
| 1ND 010 953-111 | | ● | ● | | ● | ● |
| 1ND 010 953-101 | | ● | ● | | | |

* BEMÆRK: I nogle lande tillader loven ikke beskyttelseskapper. Undersøg dette hos de ansvarlige myndigheder før anvendelse på offentlig vej. I henhold til StVZO (den tyske færdselslov) skal lygter konstant være klar til brug på offentlig vej i Tyskland.