

Montageanleitung
Fernscheinwerfer

Mounting Instructions
Driving lamps

Instructions de montage
Projecteurs longue portée

Monteringsanvisning
Fjärrstrålkastare

Montagehandleiding
Vèrstralers

Instrucciones de montaje
Faros de largo alcance

Istruzioni di montaggio
Proiettori di profondità

Asennusohje
Lisäkaukovalot



Rallye 3000

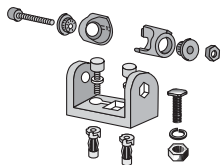
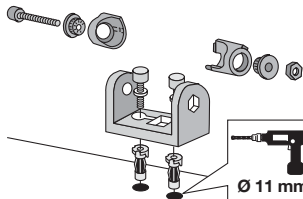
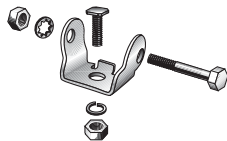
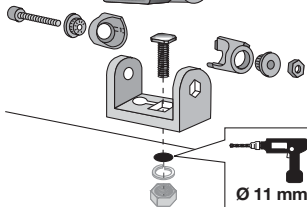
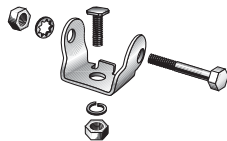
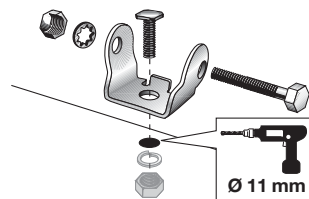

A**A1****B****A2****C****B/C**

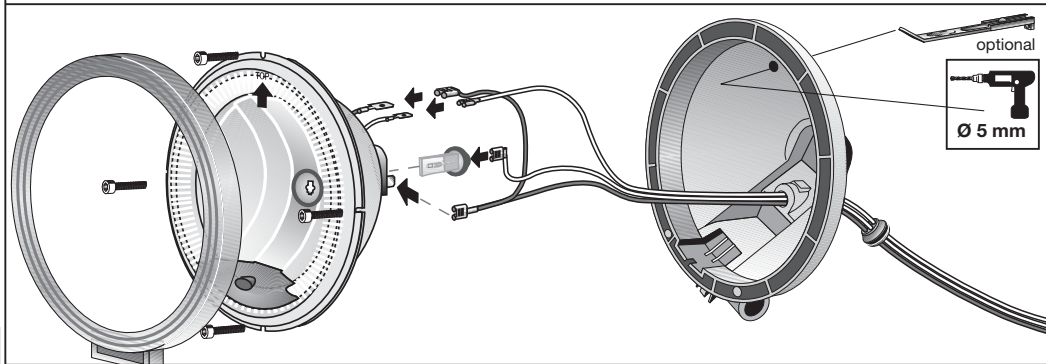
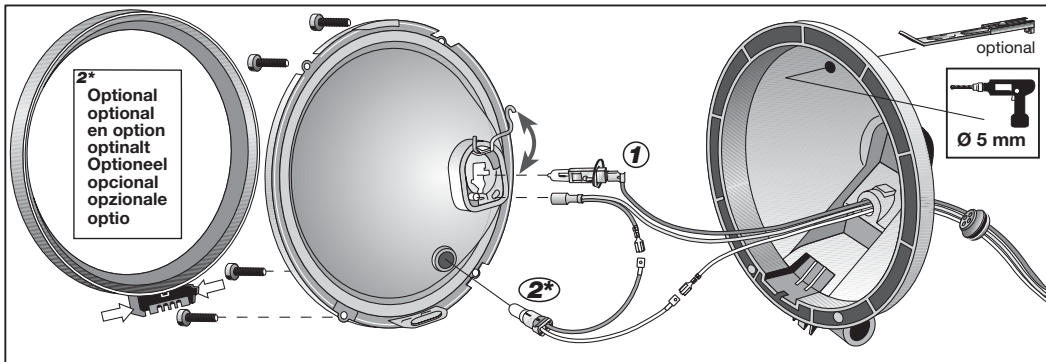

4

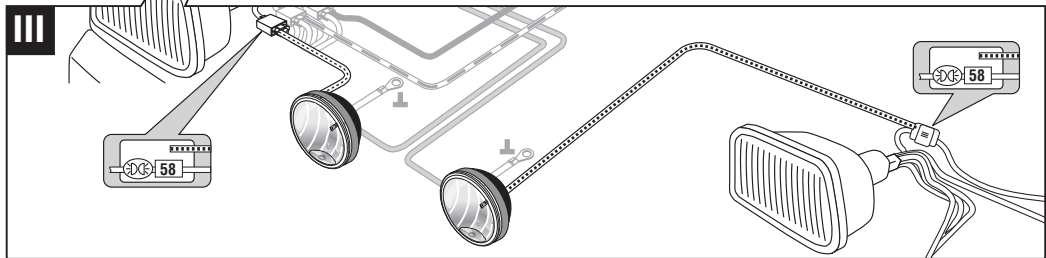
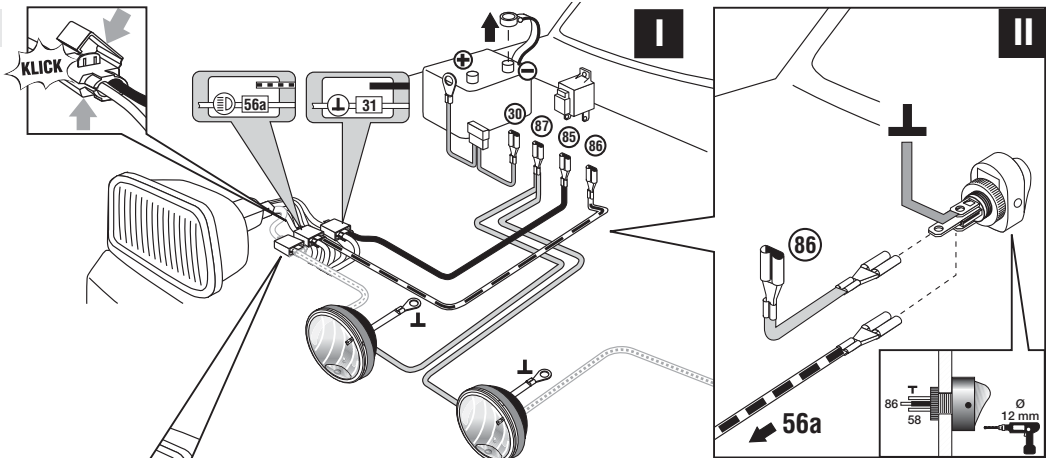

Zubehör

(nicht im Lieferumfang enthalten)

Accessories (not included with kit)**Accessoires** (non fournis)**Tillbehör** (ingår ej i leveransen)**Toebehoren** (worden niet meegeleverd)**Accesorios**

(no se incluyen en el suministro)

Accessori (non in dotazione)**Lisätarvikkeet**

(eivät kuulu toimitukseen)

1



12 V-55 W: 8GH 002 089-131

24 V-70 W: 8GH 002 089-251

only Export

12 V-100 W: 8GH 002 089-151

12 V-130 W: 8GH 002 089-401

2



12 V-5 W: 8GP 003 594-121

24 V-5 W: 8GP 003 594-251

3



12 V: 6EH 007 946-031

4

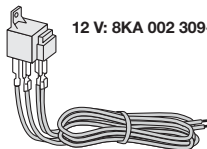

12 V: 8KA 002 309-811

5

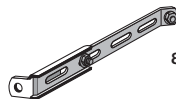

8HG 116 741-801

6



12 V: 4RA 003 510-641

24 V: 4RA 003 510-651

DEUTSCH

Technische Änderungen vorbehalten

6 – 7**ENGLISH**

Subject to alteration without notice

8 – 9**FRANÇAIS**

Sous réserve de modifications techniques

10 – 11**SVENSKA**

Med förbehåll för tekniska förändringar

12 – 13**NEDERLANDS**

Technische wijzigingen voorbehouden

14 – 15**ESPAÑOL**

Reservadas modificaciones técnicas

16 – 17**ITALIANO**

Con riserva di modifiche tecniche

18 – 19**SUOMI**

Tekniset muutokset pidätetään

20 – 21

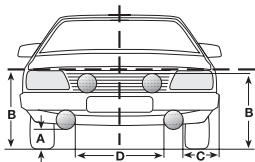

Bei Anbau eines Zusatzscheinwerfers mit integriertem Positionslicht sind bestimmte Anbaumaße einzuhalten.

Sollten diese gesetzlichen Anbauvorschriften nicht eingehalten werden, bzw. die Benutzung eines zusätzlichen Paares Positionsleuchten nicht zulässig sein darf das Positionslicht nicht betrieben werden. Die Lampenfassungen müssen aus Dichtigkeitsgründen im Zusatzscheinwerfer verbleiben.

	A min. (mm)	B min. (mm)	C min. (mm)	D min. (mm)
D	350	1.500	400	600

Gesetzliche Betriebserlaubnis der Länder für Positionslicht:

D	●	F	○	E	○
A	○	S	○	I	○
CH	○	NL	○	FIN	○
GB	○				

● gesetzlich zulässig ○ gesetzlich unzulässig

Benötigtes Werkzeug

- Zollstock
- Kombizange

- Zange für Quetschverbinder (wenn zur Hand)
- Maul- oder Ringschlüssel SW 13,17

- Bohrmaschine mit Bohrer Ø 3, 5, 11, 12 mm
- Innensechskantschlüssel 3/6 mm
- Kreuzschlitzschraubendreher

Seite 3: Montage

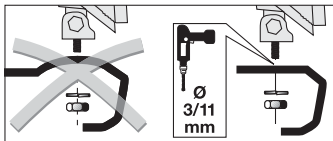

Scheinwerfer dürfen nicht vibrieren, über die Motorhaube ragen und müssen symmetrisch angebracht sein.

Montageposition auf **gerader** Fläche festlegen und Befestigungspunkte anzeichnen.

Mit 3 mm vorbohren und 11 mm aufbohren. Gebohrte Metallteile mit Rostschutz versiegeln.

Halterung vormontieren.

Seite 3:
Abb. A1, A2, B/C

Gehäuse öffnen und Glühlampe **1** einsetzen.

Bei Ausführung mit Positionslicht Glühlampe **2** einsetzen.

Glühlampe nicht mit bloßen Fingern anfassen! Papiertaschentuch oder ähnliches verwenden.

Gehäuse zusammensetzen. Halterung und Gehäuse zusammenschrauben und Kabel sauber verlegen.

Scheinwerfer ans Fahrzeug schrauben (falls erforderlich mit Zweipunkthalter).

Scheinwerfer ausrichten und alle Schrauben festziehen.

Seite 4: Elektrik

Relais mit Anschlußklemmen spritzwassergeschützt nach unten einbauen.

Bei Bedarf und entsprechender gesetzlicher Zulässigkeit Schalter ins Armaturenbrett einbauen.

Lassen Sie die Fernscheinwerfer in der Fachwerkstatt oder bei einer Tankstelle einstellen. Nur richtig eingestellte Scheinwerfer sorgen für optimales Licht.

Seite 5: Zubehör

(nicht im Lieferumfang enthalten)

1. H1 Fernlicht Glühlampe
2. Positionslicht Glühlampe
3. Schalter
4. Kabelsatz mit Relais
5. Zweipunktbefestigung
6. Relais

Masseleitung (-) der Batterie zur Sicherheit lösen.

Leitungen nach Schaltplan verlegen und anschließen.

Nach Schaltplan **I** werden die Zusatzscheinwerfer zusammen mit den vorhandenen Fernscheinwerfern eingeschaltet.

Die Benutzung der gegebenenfalls beiliegenden Abdeck-Kappen ist im Gültigkeitsbereich der StVZO nicht zulässig. Schutzgitter dürfen jedoch benutzt werden.

Noch ein Tip:

Halten Sie die Streuscheiben sauber. Schmutz kann bis zu 80% an Lichtleistung schlucken, Sie fahren sicher, wenn Sie gut sehen und gesehen werden. Haben Sie Ersatz-Lampen und Sicherungen im Wagen? Wenn Sie Fragen oder Einbauprobleme haben: Rufen Sie den Hella Kundendienst an.

Nach Schaltplan **II** werden die Zusatzscheinwerfer über einen separaten Schalter den vorhandenen Fernscheinwerfern zugeschaltet.

Nach Schaltplan **III** werden die Positionsleuchten angeschlossen und zusammen mit dem Standlicht eingeschaltet.

Masseleitung (-) der Batterie wieder anschließen. Lichtenanlage prüfen. Anschlußleitungen sicher befestigen.

Telefon **D** (0180) 5 25 00 02
(Euro 0,12/Min.)

A 01/ 6 14 60-0

CH (01) 8 72 75 75

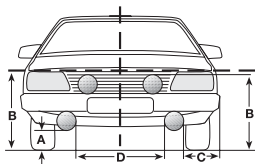

	A min. (mm)	B min. (mm)	C min. (mm)	D min. (mm)
D	350	1.500	400	600

When mounting auxiliary lamps with integrated position light it is necessary to observe certain mounting dimensions. If these statutory mounting regulations are not observed, or if the use of an additional pair of position lamps is not permissible do not operate the position lights.

Leave the lamp socket in the auxiliary lamp to prevent leakage.

Statutory operating approval in various countries for position light:

D	●	F	○	E	○
A	○	S	○	I	○
CH	○	NL	○	FIN	○
GB	○				

● permissible according to law
○ not permissible according to law

Tools required

- Ruler

- Combination pliers
- Pliers for crimp connectors (if available)
- 13, 17 mm open end or box wrench

- Drill with 3, 5, 11 and 12 mm dia. bits
- 3 and 6 mm Allen keys
- Screwdriver for recessed-head screw

Page 3: Mounting steps

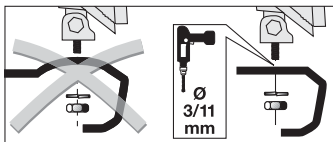

Lamps should not vibrate or extend above the bonnet and must be attached symmetrically.

Determine mounting position on **flat** surface and mark mounting points.

Drill pilot hole with 3 mm dia. bit and then bore out to 11 mm. Protect drilled metal parts with rust protection paint.

Preliminarily install mount.

Page 3:
Fig. A1, A2, B/C

Open housing and install bulb **①**.
For position light version:
install bulb **②**.

Do not touch bulbs with bare fingers! Use tissue paper or similar.

Assemble housing. Screw holder and housing together and route cable cleanly.

Screw lamps to vehicle (use two-point mount if required).

Align lamps and tighten screws.

Page 4: Electrical connection

Install relay with connection terminals pointing downwards so that they are protected against splashing water.

If required, and legally permissible, install switch in dashboard.

Reconnect earth lead (-) to battery. Check lights, tighten connection wires securely.

Disconnect earth lead (-) from battery for safety.

Lay and connect wires according to circuit diagram.

According to circuit diagram **I** the auxiliary lamps are switched on together with the existing main beams.

Have the driving lamps adjusted at a workshop or service station. Only properly adjusted lamps provide optimum illumination.

According to circuit diagram **II** the auxiliary lamps can be switched on in addition to the main beams with a separate switch.

According to circuit diagram **III** the position lamps are wired up and switched on together with the parking light.

The use of the enclosed protective caps (enclosed where applicable) is not permissible in areas governed by German Traffic Laws. However it is permissible to use protective grilles.

Page 5: Accessories

(not included with kit)

1. Bulb for H1 main beam
2. Bulb for position light
3. Switch
4. Cable with relay
5. Two-point mount
6. Relay

One more tip:

Keep the lenses clean. Dirt can absorb up to 80% of the light. You drive more safely when you can see and be seen well. Do you have spare bulbs and fuses in your vehicle?

If you have any questions or installation problems: Contact your Hella stockist.

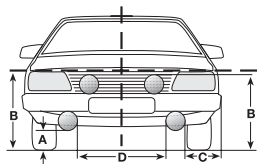

Lors du montage d'un projecteur de complément avec feu de position intégré, il est nécessaire de respecter certaines cotes. Si le montage du feu ne respectait pas les dispositions réglementaires prescrites à cet effet ou si l'utilisation d'une paire de feux de position supplémentaire n'était pas autorisée il convient dans ce cas de ne pas les mettre en service. Pour des raisons d'étanchéité, les douilles des lampes doivent rester dans le projecteur de complément.

Réglementation dans les différents pays :

(D)	●	(F)	○	(E)	○
(A)	○	(S)	○	(I)	○
(CH)	○	(NL)	○	(FIN)	○
(GB)	○				

● admissible ○ non admissible

	A min. (mm)	B min. (mm)	C min. (mm)	D min. (mm)
(D)	350	1.500	400	600

Outillage nécessaire:

- mètre
- pince universelle

- pince à sertir (si disponible)
- clé à fourche ou clé polygonale 13, 17

- perceuse avec mèches de 3, 5, 11, 12 mm de diamètre
- clé à pipe à 6 pans de 3 et 6 mm
- Tournevis cruciforme

Page 3: Etapes de montage

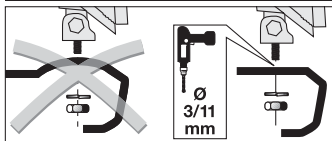

Les projecteurs ne doivent ni vibrer ni dépasser le capot du moteur et doivent être montés symétriquement.

Déterminer la position de montage sur une surface **plane** et marquer les points de fixation.

Perçer à 3 mm puis à 11 mm. Traiter les parties métalliques percées avec un produit anticorrosion.

Préassembler les éléments du support.

Page 3:

Fig. A1, A2, B/C

Ouvrir le boîtier et poser la lampe ①.
Sur la version avec feux de position poser la lampe ②.

Ne pas saisir la lampe avec les doigts ! Toujours utiliser un mouchoir en papier ou tout autre article de ce genre.

Refermer le boîtier. Visser le support au boîtier du projecteur et poser correctement le câble.

Visser les projecteurs à la carrosserie (si nécessaire, utiliser une fixation à 2 points).

Ajuster les projecteurs et bien serrer à fond toutes les vis.

Page 4: Branchement électrique

Monter le relais avec les bornes de connexion vers le bas pour le protéger des projections d'eau.

Si nécessaire et si la loi l'autorise, monter un interrupteur sur le tableau de bord.

Reconnecter le câble de mise à la masse (-) de la batterie.
Vérifier le bon fonctionnement des projecteurs et bien fixer les fils de connexion.

Pour des raisons de sécurité, débrancher le câble de mise à la masse (-) de la batterie.

Poser les câbles et les connecter selon le schéma de branchement.

Selon le schéma **I**, les projecteurs de complément s'allument en même temps que les feux de route de série.

Selon le schéma **II**, les projecteurs de complément s'allument en combinaison avec les projecteurs de série (feux de route) par l'intermédiaire d'un interrupteur, séparé.

Selon le schéma **III**, les feux de position sont branchés et s'allument en combinaison avec le feu de position.

Faire régler les projecteurs en atelier ou dans une station-service. Seuls des projecteurs bien réglés assurent un éclairage optimal.

L'utilisation des caches de protection est interdite en Allemagne. Les grilles de protection sont toutefois permises.

Page 5: Accessoires

(non fournis)

1. Lampe longue portée H1
2. Lampe de feu de position
3. Interrupteur
4. Faisceau de câbles avec relais
5. Fixation à deux points
6. Relais

Un autre conseil :

Veiller à la propreté des glaces des projecteurs car la saleté peut absorber jusqu'à 80 % du flux lumineux. Bien voir et être vu sont les deux conditions impératives pour une conduite en toute sécurité. Y a-t-il des lampes de rechange et des fusibles de remplacement à bord du véhicule ?

Pour tout renseignement ou tout problème de montage, contactez s.v.p. votre revendeur habituel.

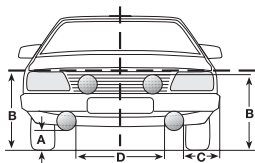

	A min. (mm)	B min. (mm)	C min. (mm)	D min. (mm)
(D)	350	1.500	400	600

Vid montering av extraljus med integrerade positionsljus finns lagkrav gällande placering.

Om dessa mått inte hålls eller om det är förbjudet med extra positionsljus får inte positionslampan användas. Lamphållaren måste ändå, av täthetsskäl, sitta kvar i strålkastaren.

Lagkrav i olika länder:

(D)	●	(F)	○	(E)	○
(A)	○	(S)	○	(I)	○
(CH)	○	(NL)	○	(FIN)	○
(GB)	○				

● tillåtet

○ otillåtet

Verktyg:

- Tumstock

- Kombinationstång
- Kabelskotång (om tillgänglig)
- Block- eller ringnyckel 13, 17 mm

- Bormaskin med borrar 3, 5, 11, 12 mm
- Insexnyckel nr 3 och nr 6
- Krysspårmejsel

Sidan 3: Montering

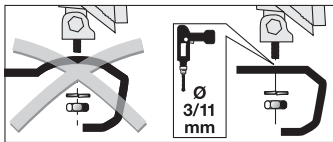

Monteringen kan göras stående eller hängande, ovanför eller under stötfångaren. Extrastrålkastarna får inte vibrera och skall monteras symmetriskt.

Extraljusen kan monteras antingen direkt på bilen eller med en extraljushållare.

För montering med extraljushållare se respektive hållares monteringsanvisning.

Bild till vänster: Bestäm en platt yta för montering och markera för borring.

Förborra med 3 mm borr och borra upp med 11 mm.

Rostskyddsbehandla borrhålen.

Förmontera hållaren.

Sidan 3:

Bild A1, A2, B/C

Öppna strålkastaren och montera glödlamporna. Rör inte glödlampornas glaskolvar med fingrarna.

Montera ihop strålkastaren och foten och förlägg kabeln.

Montera strålkastarna på bilen, eventuellt med stabiliseringsstag.

Rikta in strålkastaren och drag åt alla skruvar.

Sidan 4: Elektrisk anslutning

Montera relät stänkvattenskyddat och med anslutningarna nedåt och, om så önskas, strömbrytare i instrumentbrädan.

Lossa för säkerhets skull batteriets minusanslutning (-).

Utför ledningsdragning enligt kopplingsdiagrammet och anslut.

Enligt schema I inkopplas extrastrålkastarna tillsammans med befintligt helljus.

Enligt schema II inkopplas extrastrålkastarna via en separat strömbrytare och lyser tillsammans med helljuset.

Enligt kopplingsdiagrammet III ansluts positionsljuset och kopplas på tillsammans med parkeringsljuset.

Återanslut batteriets minusanslutning (-). Kontrollera ljusfunktionen. Fäst noga upp anslutningsledningarna..

Ställ in strålkastarna så att de ger rätt ljusbild. En verkstad eller ljusinställningsapparat kan ställa in extrastrålkastarna optimalt.

Sidan 5: Tillbehör

(Ingår ej i leveransen)

1. H1 glödlampa helljus
2. Glödlampa positionsljus
3. Brytare
4. Kabelsats med relä
5. Tvåpunktsfastsättning
6. Relä

Ytterligare tips:

Håll strålkastarglasen rena. Smuts kan reducera ljusutbytet med upp till 80%.

Du kör säkrare om du ser och syns bra.

Har du reservglödlampor och säkringar i bilen?

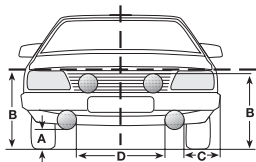

	A min. (mm)	B min. (mm)	C min. (mm)	D min. (mm)
(D)	350	1.500	400	600

Bij de montage van een extra schijnwerper met geïntegreerd positielicht zijn bepaalde afmetingen m.b.t. de montage te respecteren. Indien de wettelijke bepalingen niet worden gerespecteerd resp. het gebruik van een extra paar positielichten niet is toegestaan, mag het positielicht niet worden aangesloten. De lampfittingen moeten uit dichtheidsoverwegingen in de extra schijnwerpers blijven zitten.

Wettelijke goedkeuring van de landen voor positielicht:

(D)	<input checked="" type="radio"/>	(F)	<input type="radio"/>	(E)	<input type="radio"/>
(A)	<input type="radio"/>	(S)	<input type="radio"/>	(I)	<input type="radio"/>
(CH)	<input type="radio"/>	(NL)	<input type="radio"/>	(FIN)	<input type="radio"/>
(GB)	<input type="radio"/>				

● wettelijk toegestaan ○ wettelijk niet toegestaan

Benodigd gereedschap:

- Duimstok
- Combinatietang

- Tang voor kabelverbinders (indien bij de hand)
- Muil- of ringsleutel SW 13, 17

- Boormachine met boren Ø 3, 5, 11, 12 mm
- Inbussleutels 3 en 6 mm
- Kruiskopschroevendraaier

Pagina 3: Montage stapsgewijs

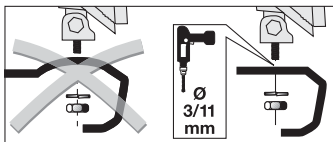

Schijnwerpers mogen niet trillen, niet boven de motorkap uitsteken en dienen symmetrisch gemonteerd te zijn.

Montagepositie op een **recht** oppervlak bepalen en bevestigingspunten aftekenen.

Met 3 mm voorboren en met 11 mm opboren. Geboorde gaten met roestwerend middel bewerken.

Houder voormonteren

Pagina 3:
Afb. A1, A2, B/C

Huis openen en gloeilamp **①** monteren.

Bij uitvoering met positielicht gloeilamp **②** aanbrengen.

Gloeilampen niet met blote vingers beetpakken! Gebruik een papieren zakdoek of iets dergelijks.

Huis in elkaar monteren. Houder en huis in elkaar zetten en vastschroeven. Kabel netjes wegwerken.

Schijnwerpers op het voertuig monteren (indien nodig met tweekuntpuntensteun).

Schijnwerpers uitlijnen en alle schroeven vastdraaien.

Pagina 4: Elektrische aansluiting

Het relais op een tegen spatwater beschermde plaats met de aansluitklemmen naar beneden monteren.

Indien nodig en bij dienovereenkomstige wettelijke goedkeuring de schakelaar in het dashboard monteren.

Massadraad (-) weer aan de accu vastmaken. Lichten controleren. Aansluitkabels veilig wegwerken en vastmaken.

Massa-aansluiting (-) veiligheidshalve van de accu losmaken.

Aansluitkabels volgens aansluitschema aansluiten en wegwerken.

Volgens aansluitschema **I** worden de extra schijnwerpers samen met het aanwezige grootlicht geschakeld.

Volgens aansluitschema **II** worden de extra schijnwerpers via een aparte schakelaar bij het aanwezige grootlicht geschakeld.

Volgens schakelschema **III** worden de positielampen aangesloten en tezamen met het standslicht ingeschakeld.

Laat de verstralers in de garage of bij een service station exact afstellen. Alleen juist afgestelde schijnwerpers garanderen een optimaal licht.

Het gebruik van de meegeleverde beschermkappen is in het normale wegverkeer niet toegestaan. Beschermroosters zijn echter wel toegestaan.

Pagina 5: Toebehoren

(wordt niet meegeleverd)

1. H1 gloeilamp grootlicht
2. Gloeilamp positielicht
3. Schakelaar
4. Kabelset met relais
5. Tweepuntsbevestiging
6. Relais

Nog een tip:

Zorg er voor dat de glazen van de schijnwerpers schoon blijven. Vuile glazen kunnen een vermindering van wel 80% van de lichtopbrengst tot gevolg hebben. U rijdt veiliger als u goed ziet en gezien wordt. Heeft u ook reservegloeilampen en zekeringen in de auto? Indien u nog vragen heeft of montageproblemen

tegenkomt, bel dan de Hella klantenservice / technische dienst.

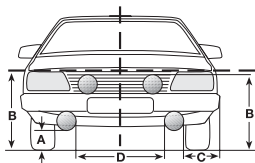

	A mín. (mm)	B mín. (mm)	C mín. (mm)	D mín. (mm)
(D)	350	1.500	400	600

Al adosar un faro adicional con luz de posición integrada, deberán observarse ciertas dimensiones de montaje. Dado el caso que no sean observadas las prescripciones legales de montaje, o sea, el uso de un par adicional de luces de posición no sea permitido no deberá ser operada la luz de posición. Deberán ser omitidos los portalámparas en el faro adicional por razones de estanqueidad.

Normativas de los diversos países para la luz de posición:

(D)	<input checked="" type="radio"/>	(F)	<input type="radio"/>	(E)	<input type="radio"/>
(A)	<input type="radio"/>	(S)	<input type="radio"/>	(I)	<input type="radio"/>
(CH)	<input type="radio"/>	(NL)	<input type="radio"/>	(FIN)	<input type="radio"/>
(GB)	<input type="radio"/>				

● legalmente permitido ○ legalmente no prohibido

Herramientas necesarias

- Metro plegable

- Alicates universales
- Alicates para terminales a presión
- Llave de boca o anular, entrecaras 13, 17

- Taladradora con broca \varnothing 3, 5, 11, 12 mm
- Llave macho hexagonal 3 y 6 mm
- Destornillador cruciforme

Página 3: Montaje

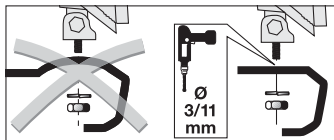

Los faros no deben vibrar, ni quedar más altos que el capó y han de ir colocados simétricamente.

Determinar la posición de montaje sobre una superficie **plana** y marcar los puntos de fijación. Taladar previamente con una broca de 3 mm y agrandar a 11 mm. Tratar con anticorrosivo las partes de mental taladradas.

Premontar el soporte.

Página 3: Fig. A1, A2, B/C

Abrir la carcasa e insertar la lámpara **(1)**.

En la versión con luz de posición,

insertar la lámpara **(2)**.

¡No tocar la lámpara con las manos descubiertas! Utilizar un pañuelo de papel o similar. Ensamblar la carcasa. Atornillar el sopote a la carcasa y colocar el cable esmeradamente.

Atornillar los faros al vehículo (si fuera necesario, utilizar el soporte a dos puntos).

Alinear los faros y apretar todos los tornillos.

Página 4: Conexión eléctrica

Montar el relé con los bornes dirigidos hacia abajo de forma que quede a cubierto de las salpicaduras de agua.

En caso de necesidad, y estando autorizado legalmente, montar el interruptor en el tablero de instrumentos.

Volver a embornar el cable de masa (-) de la batería. Comprobar la instalación de alumbrado. Sujetar de forma segura los cables de conexión.

Por razones de seguridad, desembornar el cable de masa (-) de la batería.

Colocar y conectar los cables según el esquema de conexión que convenga.

Según el esquema de conexión **I**, los faros adicionales se encienden junto con los faros de largo alcance existentes.

Haga practicar el reglaje de los faros de largo alcance en el taller o en la gasolinera. Únicamente unos faros bien ajustados garantizan una óptima iluminación.

Según el esquema de conexión **II**, los faros adicionales se encienden con los faros de largo alcance existentes por medio de un interruptor separado.

Según el esquema de conexión **III**, las luces de posición se conectan y se encienden junto con la luz de población.

El uso de la caperuza protectora adjunta no está autorizado en el campo de validez del StVZO (= reglamento de tráfico en Alemania), pero si el uso de rejillas de protección.

Página 5: Accesorios

(no se incluyen en el suministro)

- 1) Lámpara H1 luz de carretera
- 2) Lámpara luz de posición
- 3) Interruptor
- 4) Cabieado con relé
- 5) Soporte de dos puntos
- 6) Relé

Un consejo:

Mantenga los dispersores limpios. La suciedad puede absorber hasta el 80% del rendimiento luminoso. Ver y ser visto es aquí el lema de seguridad.

¿Lleva lámpara de repuesto y fusibles en el coche?
En caso de que usted tenga preguntas o problemas con el montaje, consulte al concesionario de Hella.

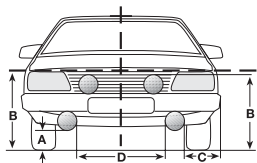

	A min. (mm)	B min. (mm)	C min. (mm)	D min. (mm)
D	350	1.500	400	600

Nel montaggio di un proiettore supplementare con luce di posizione integrata devono essere osservate alcune disposizioni.

Nel caso tali norme non vengano rispettate o non sia consentito l'utilizzo di una coppia di fanali di posizione supplementari, la luce di posizione non deve essere messa in funzione. Per motivi di tenuta i portalamпада devono comunque rimanere montati sul proiettore supplementare.

Normativa dei diversi paesi:

D	<input checked="" type="radio"/>	F	<input type="radio"/>	E	<input type="radio"/>
A	<input type="radio"/>	S	<input type="radio"/>	I	<input type="radio"/>
CH	<input type="radio"/>	NL	<input type="radio"/>	FIN	<input type="radio"/>
GB	<input type="radio"/>				

● ammesso per legge non ammesso per legge

Attrezzi necessari:

- Metro pieghevole
- Pinza multiuso

- Pinza per capicorda a pressione (facoltativa)
- Chiave fissa o chiave ad anello SW 13, 17

- Trapano con punte \varnothing 3, 5, 11 e 12 mm
- Chiavi esagonali 3 e 6 mm
- cacciavite a croce

Pag. 3: Montaggio

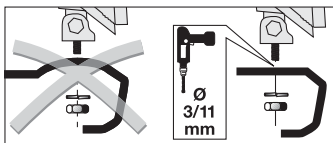

Accertarsi che i proiettori non vibrino, che non sporgano dal paraurti e che siano montati simmetricamente.

Definire la posizione di montaggio su una superficie **retta** e contrassegnare i punti di fissaggio.

Sgrossare con una punta da 3 mm e rifinire con una punta da 11 mm. Applicare della protezione antiruggine sui fori praticati.

Montare il supporto.

Pag. 3: Fig. A1, A2, B/C

Aprire la carcassa e inserire la lampada **1**.

Nella versione con luce di posizione inserire la lampada **2**.

Non toccare la lampada con le dita nude! Utilizzare un fazzoletto di carta o qualcosa di simile.

Assiemare la carcassa. Avvitare insieme supporto e carcassa e posare i cavi con cura.

Fissare i proiettori al veicolo (se necessario con un supporto a due punti).

Allineare i proiettori e fissare saldamente tutte le viti.

Pag. 4: Collegamento elettrico

Montare il relè con gli attacchi protetti contro gli spruzzi d' acqua rivolti verso il basso.

Se necessario inserire il commutatore nel cruscotto.

Ricollegare il cavo di massa (-) della batteria. Controllare l' impianto luce. Fissare saldamente i cavi di collegamento.

Per sicurezza staccare il cavo di massa (-) della batteria.

Posare e collegare i cavi secondo gli schemi.

Nello schema **I** i proiettori supplementari vengono collegati contemporaneamente ai proiettori principali di profondità.

Far controllare i proiettori da una officina specializzata. Soltanto proiettori regolati correttamente forniscono una luce ottimale.

Nello schema **II** i proiettori supplementari vengono collegati ai proiettori principali di profondità tramite un commutatore separato.

Nello schema **III** i fanali di posizione vengono collegati e accesi contemporaneamente alla luce di posizione.

L' utilizzo delle calotte fornite non è ammesso dal Codice Stradale. Tuttavia possono essere montate le griglie di protezione.

Pag. 5: Accessori

(da ordinare a parte)

1. Lampada luce di profondità H1
2. Lampada luce di posizione
3. Interruttore
4. Cablaggio con relais
5. Fissaggio su due punti
6. Relais

Un ultimo suggerimento:

Tenete i vetri dei proiettori sempre puliti. Lo sporco può assorbire fino all' 80% dell' intensità luminosa. Quando vedete bene e vi fate vedere bene viaggiate più sicuri. Accertatevi di avere sempre nella vettura lampadine e fusibili di scorta.

Se avete domande o problemi nel montaggio chiamate il Servizio Assistenza Hella.

- Mitta
- Pihdit
- Sähköliitântäpihdit
- Kiintoavain 13, 17 mm
- Pora ja poranterät Ø 3, 5, 11, 12 mm
- Kuusiokoloavaimet 3 ja 6 mm
- Ristipääruuvimeisseli

Asennettaessa on otettava huomioon, että lisäkaukovalot eivät saa sijaita lähivaloja ulompana.

Mikäli lisävaloissa olevaa seisonta/äärivaloa ei käytetä, on lampunpidin tiivyyssyistä kuitenkin jätettävä paikalleen.

Sivu 3: Asennus

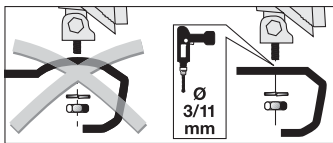

Asenna valonheittimet tukevasti (ei saa täristä) ja symmetrisesti.

Määrittele asennuskohta **tasaiselle** pinnalle ja merkitse kiinnityskohdat.

Pora 3 ja 11 mm reiät. Käsittele reiät ruostesuojalla.

Asenna valonheittimen jalka.

Sivu 3:
Kuva A1, A2, B/C

Avaa koppa ja aseta polttimo ① paikalleen. Asenna seisonta/äärivalon polttimo ②.

Polttimon lasikupua ei saa koskea paljain käsin! Käytä paperinenäiliinaa tai vastaavaa.

Kokoa koppa. Ruuvaa kiinnitysalku ja koppa yhteen. Liitä johto.

Kiinnitä valonheitin ajoneuvoon, (mikäli tarpeellista käytä 2-pistekiinnikettä).

Kohdista valonheitin, kiristä ruuvit.

Sivu 4: Sähköliitäntä

Asenna rele niin, että liitäntänavat osoittavat alaspäin, jolloin rele on suojattu roiskevedeltä.

Asenna tarvittaessa kytkin kojelautaan.

Irrota akun maajohto (-).

Liitä johdot kytkentäkaavan mukaisesti.

Kytkennäkaavan I mukaan kytketyt lisävalonheittimet toimivat yhdessä auton omien kaukovalojen kanssa.

Kytkennäkaavan II mukaan kytketyt lisävalonheittimet kytketään erillisellä kytkimellä toimimaan auton omien kaukovalojen kanssa.

Äärivalot kytketään kytkentäkaavan III mukaan yhdessä seisontavalojen kanssa.

Kytke akun maajohto (-). Testaa valojen toiminta ja suuntaus. Varmista liitäntäjohtojen kytkennät.

Jotta vastaantuleva liikenne ei väärin suunnattujen valojen johdosta sokaistu ja aiheuta vaaratilanteita, on valojen säätö

annettava ammattitaitoisen huoltamon tai korjaamon suoritettavaksi.

Sivu 5: Lisätarvikkeet

(eivät kuulu toimitukseen)

1. H1-kaukovalopolttimo
2. Seisonta/äärivalon polttimo
3. Kytkin
4. Johtosarja releine en
5. Tukitanko 2-pistekiinnitykseen
6. Rele

Vielä eräs tärkeä huomautus:

Pidä lasit puhtaina. Lika vähentää valotehoa jopa 80%. Puhtailla valonheittimillä näet ja näyt paremmin liikenteessä. Muista varapolttimot ja sulakkeet. Käytä ainoastaan korkealaatuisia tuotteita.

