

SERVICE CENTRE

Hella Handel Austria GmbH

(Generalimporteur für Delphi, Hartridge, VDO)

Zentrale Wien:

1239 Wien, Deutschtr. 6, Postfach 35

Tel: +43 (0) 1/614 60-0

Fax: +43 (0) 1/614 60-2141

verkauf.wien@hella.com

Kompetenzzentrum Linz:

4020 Linz, Nebingerstr. 3

Tel: +43 (0) 732/66 38 52-0

Fax: +43 (0) 732/66 38 52-2315

verkauf.linz@hella.com

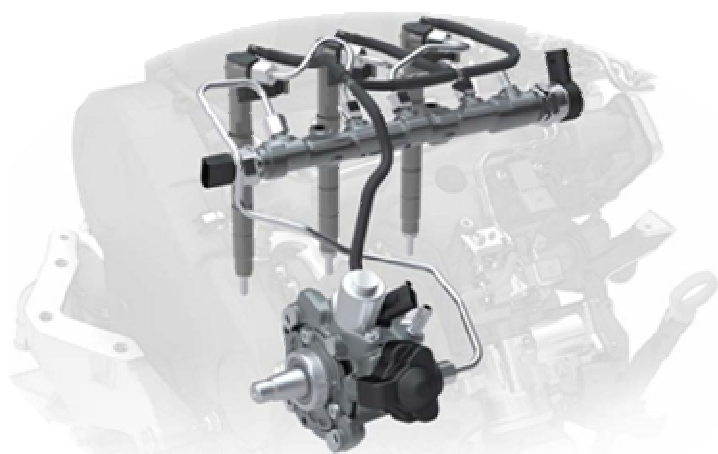

Delphi Service Center

Arbeitsfluss Diagnosekonzept



Fehlercode
Abfrage

Prüfung der
Rücklaufmenge

Funktionstest
Einspritzpumpe

Überprüfung
mechanischer
oder elektrischer
Fehler

Tausch des
defekten Bauteils

Programmierung des
neuen Injektors mit
dem Diagnosegerät

Delphi Service Center

Know How für alle Hersteller

Delphi	Bosch	Siemens VDO	Denso
→ Ford	→ Audi / VW / Seat	→ Ford	→ Mitsubishi
→ Renault	→ BMW	→ Mazda	→ Opel
→ Mercedes	→ Mercedes	→ Landrover	→ Nissan
→ VW	→ Opel	→ PSA	→ Toyota
→ PSA	→ Fiat	→ Renault	→ Mazda
→ Hyundai	→ Alfa Romeo	→ Volvo	
→ Kia	→ Iveco	→ VW	



Delphi Service Center

Systemübersicht

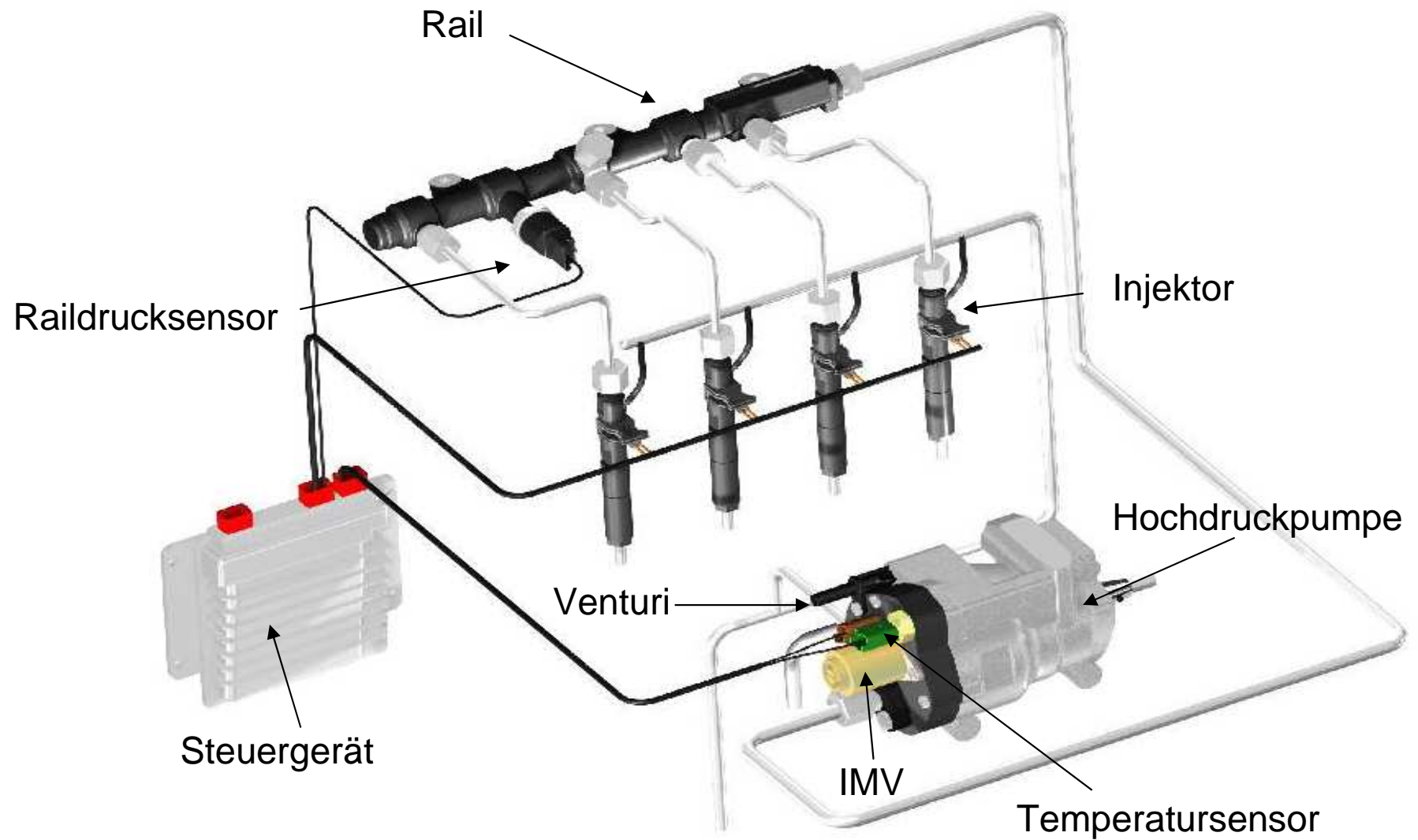

Delphi Service Center Übersicht

Warum Delphi Service Center

- Automobiltechnik entwickelt sich weiter
- moderne Autos werden immer komplexer
- Die Wartung von Fahrzeugen erfordert neueste Ausrüstung
- Neue Technologie verlangt modernste Diagnosemöglichkeiten
- Ordnungsgemäße Reparaturen nur noch durch qualifiziertes Fachpersonal möglich

Vorteile des Delphi Service Centers

- Zusammenarbeit mit einem führenden Lieferanten von OE – Fahrzeugteilen
- Teil eines schnell expandierenden weltweiten Netzwerks autorisierter Werkstätten
- Halten Sie Schritt mit der sich entwickelnden Automobilindustrie
- Zugang zu modernsten Diagnosegeräten und Spezial Werkzeugen
- Marketing-Support: Umfassendes Marketing Programm um Ihre Werkstätte beim Autofahrer bekannt zu machen
- Schulungen für Ihre Mechaniker, damit sie mit den neuesten Automobiltechnologien Schritt halten können

Delphi Service Center

Leistungsumfang

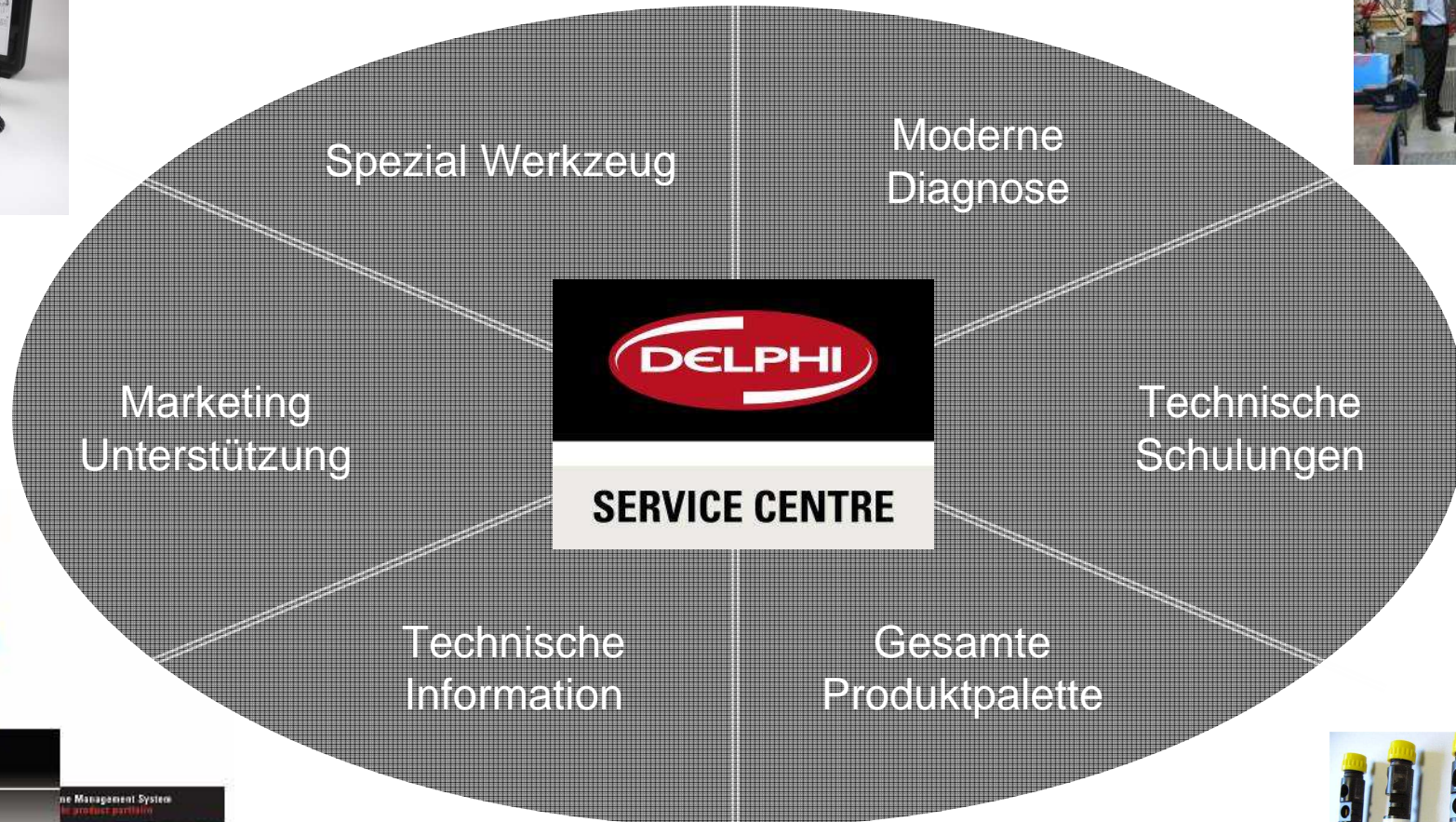

Delphi Service Center Technische Ausbildung

Technische Trainingsprogramme



Online Training



E-Learning

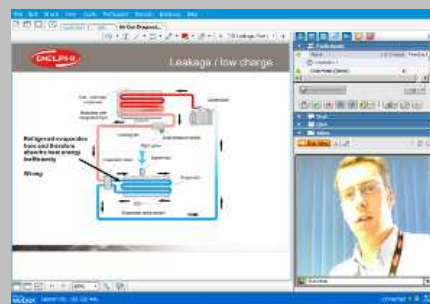

Train the Trainer



Delphi Service Center

Diagnose Handbücher

Handbücher

- Technische Unterlagen für Delphi CR Fahrzeuge
- Fahrzeugspezifische Werkstatt Handbücher
- Common Rail Diagnose Handbücher
- Kraftstoff System Anleitungen
- Delphi Werkzeug Anleitungen

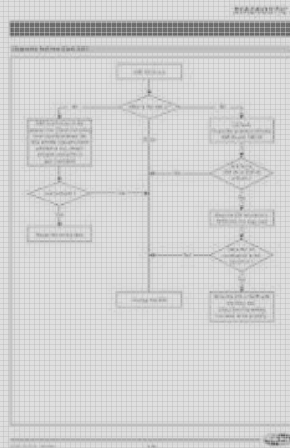

Zusätzlich

- Schneller Zugriff auf detaillierte OE Diagnose Diagramme
- Fahrzeugspezifische Schaltpläne und Drehmomente
- Fundierte technische Dokumente auf Herstellerbasis
- Technische Mitteilungen zu den neuesten Kraftstoffsystemen
- Geführte Fehlersuche um Zeit zu sparen



Delphi Service Center Marketing

- DSC Website
- Pressemitteilungen
- Advertorial
- DSC Werbeanzeigen
- Messeauftritte
- Newsletter

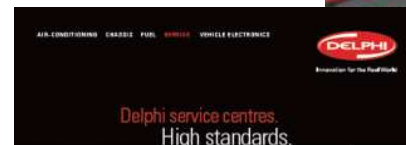

Delphi Service Center Kennzeichnung

Folgende Elemente stehen für einen professionellen Auftritt von Delphi zur Verfügung:

→ Außenschilder

→ Merchandise und Werbeartikel

→ Straßenseitige Werbung

→ Sitzbezüge und Fußmatten

→ Abziehbilder für Firmenwagen

→ Arbeitskleidung



Delphi Service Center

DSC Website und Locator

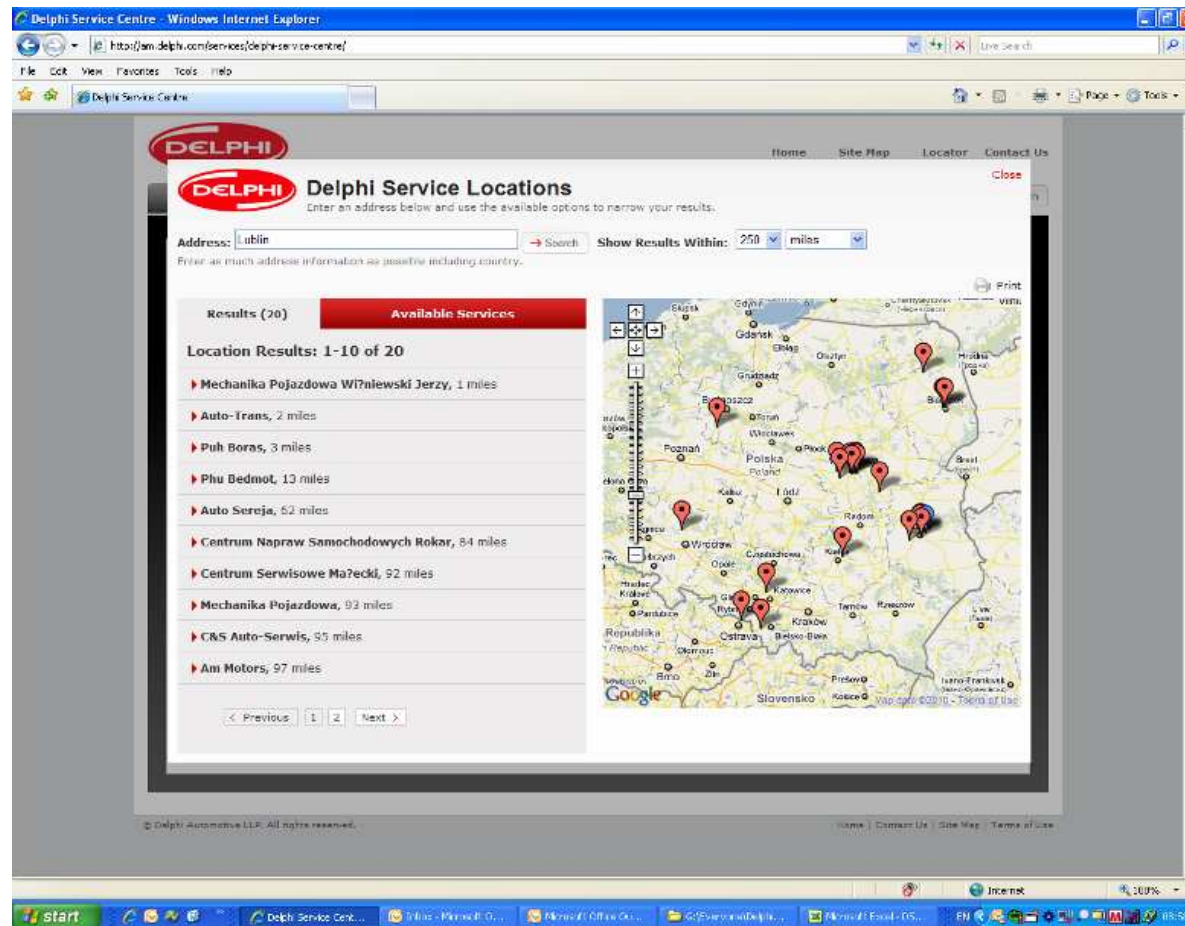

<http://am-de.delphi.com/>

Delphi Service Center

DSC Packet Inhalt



Delphi Service Center

Das richtige Diagnose Paket



Wahl der PC Lösung mit Bluetooth©

- Notebook oder Stand-PC
- PDA
- Tabled PC
- Verwenden Sie Ihren bereits vorhandenen PC



Hardware

- Für PKW und LKW

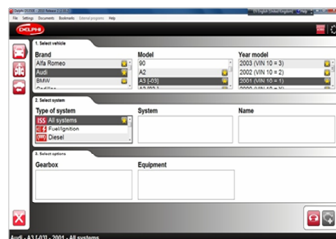

Wahl des Software Packets

- Nur PKW inkl. Diesel Max (C2i Programmierung)
- Nur LKW
- Komplette Paket (PKW, Diesel Max, LKW)

Delphi Service Center

H3PI - Kit (YDT278)

Das H3PI Kit dient zur Diagnose der Hydraulik von Common Rail Anwendungen

Entladungskanisterset



Zur Messung des Rücklaufs am Überlauf der Injektoren während der einzelnen Testphasen. Der Rücklauf von 6 Injektoren kann aufgenommen werden.



Blindspule IMV



Falsche IMV zur Täuschung des Rechners, falls die Abtrennung der Pumpen-IMV die Auslösung des Anlasszyklus` verhindert.

Druckanzeiger



Zeigt den Druck, der in der Leitung gemessen wurde

Delphi Service Center

Hilfsstellglieder Satz (YDT410)

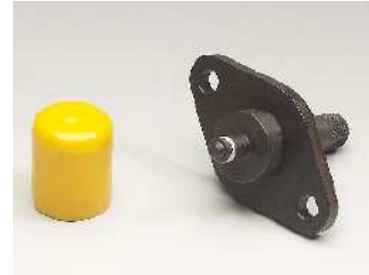

Für die Diagnose von Hochdruck- und Niederdruckstellgliedern
In Common Rail Pumpen. Inklusive 10 Ersatzdichtungen je Referenz.

